



НА СТЫКЕ ИСТОРИИ, ТЕОСОФИИ И УПАТОВАНИИ

# ЗАХАРИЯ СИТЧИН



## ЛЕСТНИЦА В НЕБО

В ПОИСКАХ БЕССМЕРТИЯ...

Тысячелетиями люди верили в сверхъестественную природу богов, приписывая им способность жить вечно, и сами стремились достичь божественного бессмертия. В поисках цветка вечной жизни странствовал шумерский царь Гильгамеш, легендарный завоеватель Александр Македонский искал ручей живой воды, мореплаватели Христофор Колумб и ПонсадеЛеон проявили чудеса отваги, пытаясь обнаружить вЗападном полушарии Источник Молодости. Понемногу бессмертие превратилось в миф. Однако знаменитый исследователь Захария Ситчин, автор многочисленных сенсационных работ по альтернативной истории, в своей книге берется доказать, что в древности люди могли становиться подобными богам и жить в десятки раз дольше своих соплеменников.

Множество археологических находок, древних текстов и дошедших до нашего времени легенд, образы и символы которых стало возможно расшифровать только на современном этапе развития науки и техники, неоспоримо свидетельствуют: человек изначально был создан бессмертными существами для вечной жизни.

---

---

# ГЛАВА ПЕРВАЯ В ПОИСКАХ РАЯ

Когда-то – так утверждают древние книги – человечество пребывало всего лишь в шаге от бессмертия.

Это был Золотой век, когда человек жил в Эдемском саду вместе с Создателем – человек возделывал чудесный сад, а Бог прогуливался там, наслаждаясь прохладой легкого ветерка.

*«И произрастил Господь Бог из земли всякое дерево, приятное на вид и хорошее для пищи, и дерево жизни посреди рая, и дерево познания добра и зла. Из Едема выходила река для орошения рая; и потом разделялась на четыре реки. Имя одной Фисон... Имя второй реки Гихон... Имя третьей реки Хиддекель... Четвертая река, Евфрат»*,

Адаму и Еве разрешалось есть любые плоды, за исключением плодов дерева познания добра и зла. Но после того как люди (подстрекаемые змеем) ослушались запрета, Бог озаботился проблемой бессмертия:

*И сказал Господь Бог: вот, Адам стал как один из Нас, зная добро и зло; и теперь как бы не простер он руки своей, и не взял также от дерева жизни, и не вкусил, и не стал жить вечно.*

*И выслал его Господь Бог из сада Едемского...*

*И изгнал Адама, и поставил на востоке у сада Едемского Херувима и пламенный меч обращающийся, чтобы охранять путь к дереву жизни.*

Таким образом, человек был изгнан из того места, где до бессмертия было рукой подать. Но, лишённые дара бессмертия, люди никогда не забывали о нём, всегда страстно желали его и стремились к нему.

С незапамятных времен герои добивались до края земли в поисках бессмертия, избранным позволялось вкушать от его источника, а простому народу обещали его в другой жизни. На протяжении нескольких эпох поиск рая оставался частным делом, но в начале второго тысячелетия нашей эры он превратился в национальную идею могущественных государств.

Новый Свет был открыт в результате поиска – по крайней мере, нас так убеждали – г нового морского пути в богатую Индию, но это лишь часть правды. Король и королева Испании Фердинанд и Изабелла на самом деле больше всего жаждали получить не заморские сокровища, а источник вечной молодости – волшебный источник, вода которого омолаживала стариков и давала вечную юность молодым, потому что истоки его находились в раю.

Высадившись на островах, которые якобы принадлежали Индии (Вест-Индия), Колумб и его спутники *сочетали* исследование новых земель с поисками легендарного источника, который «мог стариков вновь сделать молодыми». Испанцы допрашивали и даже пытали пленных индейцев, чтобы те открыли им тайну местонахождения волшебного источника.

Наибольшее рвение в этом вопросе проявил Понсе де Леон, профессиональный солдат и искатель приключений, сделавший блестящую карьеру и дослужившийся до поста губернатора острова Эспаньола (современный Гаити) и Пуэрто-Рико.

В 1511 году он присутствовал при допросе нескольких пленных индейцев. Описывая свой остров, они рассказывали о жемчуге и других богатствах. Кроме того, индейцы восхваляли достоинства его вод. По их утверждению, на острове имелся источник, из которого однажды напился «согбенный годами старик». В результате он «вернул себе мужскую силу и исполнял все мужские обязанности, взяв себе новую жену и родив детей».

Слушая их рассказ с возрастающим волнением, Понсе де Леон – сам уже немолодой человек

– все более убеждался, что индейцы описывают волшебный источник, дарующий вечную молодость. Самыми убедительными ему показались слова пленников о том, как дряхлый старец, выпив воды из источника, вновь обрел мужскую силу, смог вернуться к исполнению «всех мужских обязанностей» и даже взял молодую жену и родил от нее детей. Стены королевского дворца Испании, а также других замков и дворцов Европы были украшены многочисленными творениями величайших живописцев с изображением любовных сцен, где неизменно присутствовал источник. Самые известные из живописных полотен, такие, как «Любовь земная и небесная» Тициана, были созданы примерно в то же время, когда испанцы отправились в плавание к берегам Индии. Все знали, что источник на картинах символизировал вечную любовь – это был источник вечной молодости, чьи воды возвращали способность «исполнения всех мужских обязанностей», возвращая человеку юность.

Содержание донесения Понсе де Леона королю Фердинанду нашло отражение в записях официального придворного историка Педро Мартира де Англера. В своем труде «Decade de Orbe Novo» («Декады Нового Мира») он писал о том, что индейцы с островов Лукайи, или Багамских, открыли «остров... где бьет вечный источник воды такого чудодейственного свойства, что каждый, испив из него, при соблюдении, возможно, также некоторой диеты, из старца снова превратится в молодого человека». В работах многих исследователей, в частности в книге Леонардо Олыпки «Источник молодости Понсе де Леона: История географического мифа», указывается, что «источник молодости явился самым характерным выражением надежд и чаяний, вдохновлявших покорителей Нового Света». Вне всякого сомнения, одним из тех, кто с нетерпением ждал вестей об источнике молодости из Нового Света, был король Испании Фердинанд.

Поэтому после получения донесения Понсе де Леона Фердинанд немедленно подписал патент на открытие на его имя (датированный 23 февраля 1512 года) и разрешил организовать экспедицию, которая должна была отправиться с острова Эспаньола на север. Флот получил приказ оказать всяческое содействие Понсе де Леону и предоставить в его распоряжение лучшие корабли и команды матросов, чтобы он как можно быстрее отправился на поиски острова Бейнини (Бимини). Король поставил недвусмысленное условие: «После прибытия на остров и его исследования незамедлительно сообщить о результатах экспедиции».

В марте 1513 года Понсе де Леон отплыл на север в надежде обнаружить остров Бимини. Официальной целью экспедиции объявили поиск «золота и других металлов»; в действительности же задача Понсе де Леона состояла в том, чтобы выяснить местонахождение источника вечной молодости. Скоро она стала ясна и самим морякам, когда они обнаружили не один остров, а сотни островов Багамского архипелага. Корабли экспедиции вставали на якорь у каждого острова, и высаживающимся на берег отрядам было приказано искать не месторождения золота, а некий необычный источник. Вода всех источников пробовалась на вкус, но желаемого действия она не оказывала. В Пасху – по-испански *Pasca de Flores* – на горизонте показалась длинная линия побережья. Понсе де Леон назвал этот «остров» Флорида. Двигаясь вдоль побережья и неоднократно высаживаясь на берег, он и его матросы исследовали тропические леса и пробовали воду бесчисленного множества источников. Но ни один из них не явил ожидаемого чуда.

Тщетные поиски, похоже, ни в коей мере не поколебали уверенности в том, что желанный источник находится где-то здесь: его просто надо отыскать. Испанцы опять принялись допрашивать индейцев. Некоторые аборигены выглядели гораздо моложе указанного ими возраста. Другие пересказывали легенды, подтверждавшие существование волшебного источника. Одна из таких легенд (воспроизведенная Дж Курганом в книге «Мифы о Сотворении мира народов первобытной Америки») гласит, что когда Олелбис, «Тот, кто сидит наверху»,

задумал сотворить людей, он послал на Землю двух гонцов, чтобы те построили огромную лестницу, соединяющую Землю с Небесами. На середине лестницы они должны были устроить место отдыха с водоемом, наполненным чистой питьевой водой. На вершине лестницы следовало сотворить два источника: один для питья, другой для купания. Когда мужчина или женщина состарятся, сказал Олелбис, пусть взберутся на вершину лестницы, выпьют воды и искупаются, и тогда к ним вернется молодость.

Убежденность в том, что на одном из островов находится источник молодости, была настолько сильной, что в 1514 году – через год после неудачной экспедиции Понсе де Леона – Педро Мартир (в своей второй декаде) сообщал папе Льву X следующее:

*Говорят, на расстоянии 325 лиг от Эспаньолы есть остров под названием Бойука, или Ананео, на котором – по словам тех, кто исследовал его земли, – бьет необыкновенный источник, воды которого возвращают старикам молодость.*

*И пусть Ваше Святейшество не усомнится в справедливости сих слов, будто бы сказанных в опрометчивом легкомыслии; ибо слова эти говорятся при дворе истинно, так что все люди, не исключая и тех, чьи мудрость и положение выделяют их из простого люда, полагают молву ту за правду.*

Неунывающий Понсе де Леон после нескольких экспедиций пришел к выводу, что источник, который он искал, должен сообщаться с рекой – возможно, при помощи скрытого от глаз подземного туннеля. Если волшебный источник действительно находится на острове, то не мог ли он брать начало из какой-либо реки во Флориде?

В 1521 году Понсе де Леону пришел приказ из Испании о возобновлении поисков – на этот раз во Флориде. В истинной цели экспедиции сомневаться не приходится: всего через несколько десятилетий испанский историк Антонио де Геррера у Тордесиллас в своей «Общей истории Индейских островов» писал: «Он (Понсе де Леон) искал тот Священный Источник, столь известный среди индейского народа, а также реку, воды которой омолаживают старцев». Де Леон рассчитывал найти источник Бимини и реку во Флориде, о которых индейцы Кубы и Эспаньолы говорили, «что, искупавшись в их водах, старый человек как сразу же вновь становится молодым».

Однако вместо вечной молодости Понсе де Леону было суждено найти смерть от стрелы индейцев. Поиски чудодейственного средства или эликсира, способного отсрочить смерть, вероятно, не прекратятся никогда, но организованным по указу короля экспедициям был положен конец.

Были ли эти поиски с самого начала обречены на неудачу? Неужели Фердинанд, Изабелла, Понсе де Леон и многочисленные искатели приключений, отправлявшиеся за моря и рисковавшие жизнью в поисках заветного источника молодости, – все они были глупцами, наивно верившими в примитивные легенды?

Однако легенда об источнике молодости в их глазах вовсе не выглядела сказкой. Священное Писание, верования язычников и задокументированные рассказы великих путешественников – все это, вместе взятое, заставляло поверить, что на земле действительно, существовало некое место, воды которого (или сок плодов) могли даровать человеку бессмертие, навечно сохранив его молодость.

В те времена в народе еще бытовали предания – сохранившиеся с тех времен, когда Пиренейский полуостров населяли кельты, – о тайном месте, тайном источнике, тайном дереве или растении, которые избавляли нашедшего их человека от смерти. Рассказывали, что у священного ручья жила богиня Айдунн, в сундуке которой хранились волшебные молодильные яблоки. Когда боги старели, они приходили к ней и, отведав яблок, снова становились молодыми. Имя Айдунн означало «помолодевший», а яблоки, бережно хранимые ею, называли

«эликсиром богов».

Может быть, эти предания были отзвуком греческого мифа о Геракле (Геркулесе) и его двенадцати подвигах? Жрица бога Аполлона предсказала Гераклу, что он получит бессмертие, если совершит двенадцать подвигов. Последний, двенадцатый, подвиг был самым трудным. Геракл должен был отобрать у Гесперид и привезти божественные золотые яблоки. Обитель Гесперид – «дочерей сумеречной земли» – находилась на краю света.

А разве сами греки, а вслед за ними и римляне, не оставили после себя легенд об обретении человеком бессмертия? Бог Аполлон умастил маслом мертвое тело Сарпедона, после чего тот воскрес и прожил в несколько раз дольше, чем простые смертные. Богиня Афродита подарила Фаону чудесное зелье; натершись им, он превратился в прекрасного юношу, «возбуждавшего любовь в сердцах всех женщин Лесбоса». А мальчик Демифон, которого помазала амброзией богиня Деметра, стал бы бессмертным, если бы его мать – она не узнала богиню – не отняла у нее сына. Существует также легенда о царе Тантале, который стал бессмертным, отведав пищи со стола богов и тайно выпив амброзии и нектара. Однако когда Тантал, задумав испытать всеведение богов, убил своего сына и подал богам его мясо во время пира, его постигла жестокая кара. Зевс низверг его в мрачное царство Аида, где он мучился от голода и жажды, окруженный водой, уходящей под землю, едва он прикивал к ней губами, и сочными плодами, ускользающими от него, едва он протягивал к ним руки. (Бог Гермес оживил его разрезанного на куски сына.) С другой стороны, Одиссей, которому нимфа Калипсо обещала бессмертие, если он навсегда останется с нею, отказался от вечной жизни ради возможности вернуться домой, к жене и сыну. Можно вспомнить еще одну легенду о простом смертном, рыбаке по имени Главк, который превратился в морское божество. Однажды он увидел, как пойманная им рыба, соприкоснувшись с морской травой, ожила и прыгнула в воду. Съев чудесную траву, Главк прыгнул в море в том же самом месте, после чего морские боги Океан и Тефия приняли его к себе, превратив в бога.

1492 год, когда корабли Колумба покинули берега Испании, был также годом окончания мусульманской оккупации Иберийского полуострова – капитулировали мавры в Гранаде. Противостояние мусульман и христиан на полуострове длилось почти восемь веков, результатом чего неизбежно явилось взаимопроникновение двух культур, и легенда о рыбе и Источнике Жизни, записанная в Коране (священной книге мусульман) получила известность как среди мавров, так и среди католиков. Сходство легенды с греческим мифом о рыбаке Главке воспринималось как доказательство ее истинности. Это и послужило одной из причин, заставивших Колумба пуститься на поиски чудесного Источника в Индии, к которой он отправился и которой он, по собственному убеждению, достиг.

История об ожившей рыбе содержится в восемнадцатой суре Корана, где рассказывается о различных чудесах, явленных Моисеем, библейским героем мифа об Исходе евреев из Египта. Прежде чем стать Посланником Божьим, ему предстояло совладеть неким знанием, передать которое ему должен был «Слуга Божий». В сопровождении одного из своих учеников он отправился на поиски своего таинственного учителя, и помочь ему в этом должно было чудесное знамение: Моисей должен был взять с собой сушеную рыбу, и в том месте, где рыба выпрыгнет у него из рук и исчезнет, ему следовало ожидать появления «Слуги Божьего».

После долгих бесплодных блужданий по пустыне ученик Моисея предложил прекратить поиски. Но Моисей не послушался его, сказав, что не успокоится, пока они не достигнут «слияния двух морей». Именно там, не замеченные ими, случилось чудо:

*А когда они дошли до соединения между ними,  
то забыли свою рыбу,  
и она направила свой путь,*

*устремившись в море.*

Путники двинулись дальше, и через некоторое время Моисей сказал своему ученику: «Принеси нам наш обед». Но ученик ответил, что рыба исчезла:

*«Видишь ли, когда мы укрылись у скалы, то я забыл рыбу.*

*Заставил меня забыть только сатана, чтобы я не вспомнил,  
и она направила свой путь в моредивным образом».*

*Он сказал: «Этого-то мы и желали».*

*И оба вернулись по своим следам обратно.*

Изложенная в Коране (рис. 1) история о сушеной рыбе, внезапно ожившей и ушедшей в воду, во многом напоминает сюжет греческого мифа, только в данном случае ее героем является не простой рыбак, а почитаемый тремя религиями Моисей. Кроме того, оживление мертвой рыбы здесь представлено не как случайное происшествие, а как намеренное действие Господа, которому было известно местоположение источника жизни – на него указывало оживление мертвой рыбы.

Будучи убежденными христианами, король и королева Испании, вероятно, буквально восприняли видение, описанное в Откровении Иоанна Богослова: «И показал мне чистую реку воды жизни, светлую, как кристалл, исходящую от престола Бога... Среди улицы его, и по ту и по другую сторону реки, древо жизни, двенадцать [раз] приносящее плоды...» Верили они и в другие обещания Библии: «Жаждающий пусть приходит, и жаляющий пусть берет воду жизни даром».

Кроме того, они не могли не знать слов Псалмопевца:

*...из потока сладостей Твоих*

*Ты напояешь их, ибо у Тебя источник жизни.*

Таким образом, нет никаких сомнений в существовании Источника Жизни, или Ручья Вечности, о которых рассказывали священные книги разных религий; неизвестно было лишь его местонахождение.

Восемнадцатая сура Корана содержит важные ключи к разрешению этой загадки. В ней речь идет о трех парадоксах жизни, продемонстрированных Моисею Слугой Божьим. Далее в том же разделе Корана рассказывается о трех событиях: во-первых, о посещении земли, куда уходит солнце; затем о путешествии в землю, где встает солнце, то есть на восток; и, наконец, в землю «за пределами второй земли», населенную мифическими народами Гог и Магог (библейские соперники «народа Божьего»), распространявшими неисчислимы бедствия по земле. Чтобы положить конец бедам, герой, именуемый в Коране Зул-карнайн («Обладатель двух рогов»), построил между двумя горами сдерживающую эти народы железную плотину, залил ее расплавленным свинцом. Народы Гог и Магог не могли преодолеть ее и таким образом перестали угрожать остальным людям.

(60). И вот сказал Муса своему юноше: «Не остановлюсь я, пока не дойду до слияния двух морей, хотя бы прошли годы».

٦٠- وَإِذْ قَالَ مُوسَى لِفَتَاهُ لَا أَبْرُرُ حَتَّىٰ أَبْلُغَ مَجْمَعَ الْبَحْرَيْنِ أَوْ أَمْضِيَ حُقُبًا

(61). А когда они дошли до ссдинения между ними, то забыли свою рыбу, и она направила свой путь, устремившись в море.

٦١- فَلَمَّا بَلَغَا مَجْمَعَ بَيْنِهِمَا نَسِيَا حُوتَهُمَا فَاتَّخَذَ سَبِيلَهُ فِي الْبَحْرِ سَرَبًا

(62). Когда же они прошли, он сказал своему юноше: «Принеси нам наш обед, мы испытали от этого нашего пути тяготы».

٦٢- فَلَمَّا جَاوَزَا قَالَ لِفَتَاهُ آتِنَا غَدَاءَنَا لَقَدْ لَقِينَا مِنْ سَفَرِنَا هَذَا نَصَبًا

(63). Он сказал: «Видишь ли, когда мы укрылись у скалы, то я забыл рыбу. Заставил меня забыть только сатана, чтобы я не вспомнил, и она направила свой путь в море дивным образом».

٦٣- قَالَ أَرَأَيْتَ إِذْ أَوَيْنَا إِلَى الصَّخْرَةِ فَإِنِّي نَسِيتُ الْحُوتَ وَمَا أَنسِيئُهُ إِلَّا الشَّيْطَانُ أَنْ أَذْكُرَهُ وَاتَّخَذَ سَبِيلَهُ فِي الْبَحْرِ عَجَبًا

(64). Он сказал: «Этого-то мы и желали». И оба вернулись по своим следам обратно.

٦٤- قَالَ ذَلِكَ مَا كُنَّا نَبْغُ فَارْتَدَّا عَلَىٰ آثَارِهِمَا قَصَصًا

Рис. 1

Слово «карнайн» и на арабском, и на иврите означало «двойные рога», равно как и «двойные лучи». В трех других эпизодах, следующих сразу же после рассказа о чудесах Моисея, главным героем вновь становится Моисей, который мог вполне быть назван Зу-л-карнайном, поскольку в Священном Писании упоминается, что лицо его стало излучать сияние после разговора с Богом на горе Синай. Однако в эпоху Средневековья этот эпитет и путешествие в три страны традиционно приписывались Александру Великому, македонскому царю, который жил в четвертом веке до нашей эры и покорил большинство стран Древнего мира, дойдя со своим войском до самой Индии.

В основе представлений, в которых Моисей и Александр объединялись в один персонаж, лежат легенды о завоеваниях и походах Александра Македонского. Ему не только ставили в заслугу усмирение Гога и Магога, но также приписывали схожий эпизод с сушеной рыбой, которая, ожив, выпрыгнула из рук Александра, когда царь со своим поваром случайно обнаружили Источник Жизни!

Многочисленные повествования о приключениях Александра Македонского, ходившие во времена Средневековья на территории Европы и Ближнего Востока, своим происхождением были обязаны предполагаемым письменным свидетельствам греческого историка Каллисфена – племянника Аристотеля. Он был назначен Александром для ведения записей о всех открытиях, триумфах и приключениях царя во время азиатского похода. Каллисфен умер в темнице, обвиненный в заговоре против Александра, а его записи таинственным образом исчезли. Однако несколько веков спустя в Европе появился латинский текст, являвшийся якобы переводом утраченных записок Каллисфена. Ученые называют его «Псевдо-Каллисфеном».

На протяжении многих веков считалось, что все различные переводы «Подвигов Александра», имевшие хождение в Европе и в странах Ближнего Востока, были сделаны с этого латинского текста. Однако со временем выяснилось, что параллельные версии легенд о походе македонского царя существовали на многих языках, включая иврит, арабский, персидский,



сирийский, армянский и эфиопский языки, и, по крайней мере, три версии на греческом. Разные варианты – некоторые из них возникли в Александрии во втором веке до нашей эры – имеют определенные отличия. В целом же преобладают сходные черты, что позволяет сделать вывод о едином источнике, которым, возможно, все же являлись рукописи Каллисфена, или, как иногда утверждается, копии писем Александра его матери Олимпиаде и наставнику Аристотелю.

Интересующие нас фантастические приключения Александра начинаются после завоевания Египта. Из текстов не удается установить ни дальнейшее направление похода Александра, ни четкую хронологию или географию событий. Однако самый первый эпизод в череде описываемых подвигов царя позволяет объяснить смещение в сознании людей Средневековья образов Александра и Моисея: похоже, Александр пытался, подобно Моисею, переправиться из Египта в Азию, раздвинув воды моря и проведя войско по обнажившемуся дну.

Дойдя до моря, Александр приказал возвести посреди моря стену из свинца, и его каменотесы «начали лить расплавленный свинец в воду, пока над поверхностью моря не поднялась стена. Затем же на стене он построил башню и колонну, а на колонне приказал поставить статую по своему образу, с двумя рогами на голове». И на монументе этом Александр оставил надпись: «Кто придет на это место и кто захочет переправиться через море, пусть узнает, что я умирал его».

Перегородив таким образом морские воды, Александр повел свое войско на другой берег моря. В целях предосторожности вперед было послано несколько пленников. Но как только они достигли башни посередине моря, «волны морские захлестнули их, и море поглотило их, и все они погибли... Когда же Двурогий увидел это, он преисполнился страхом пред могуществом стихии морской» и оставил попытки уподобиться Моисею.

Однако, загоревшись желанием «изведать тьму» на другом берегу моря, Александр предпринял несколько экспедиций в обход моря, во время которых он якобы посетил истоки рек Тигр и Евфрат, изучив там «тайны небес, и звезд, и планет».

Оставив свое войско, Александр вернулся в Страну Тьмы, достигнув горы Мушаз на краю пустыни. После нескольких дней перехода он увидел «прямой путь, рядом с которым не было стены и на котором не было ни спусков, ни подъемов». Приказав своим преданным спутникам ждать его возвращения, Александр устремился вперед один. Через двенадцать дней и двенадцать ночей «он узрел сияние ангела»; однако при ближайшем рассмотрении ангел оказался «горящим огнем». И Александр понял, что он достиг «горы, откуда исходит весь мир».

Ангел удивился появлению Александра не меньше, чем сам царь. «Кто ты и что привело тебя сюда, о смертный?» – спросил ангел, пожелав знать, как Александру удалось «пройти сквозь тьму его, чего прежде ни один не смог человек».

На это Александр ответил, что сам Бог указал ему дорогу и придал сил «прийти в место это, что есть Рай».

Дабы убедить читателя в том, что путь к Раю, а не к Аду, лежит через подземный ход, древний автор включил в свой рассказ длительную беседу между ангелом и Александром о взаимоотношениях Бога и человека. Затем ангел повелел Александру возвратиться к своим товарищам, но Александр отказался покинуть Рай, не познав «тайн Земли и Небес, Бога и Человека». В конце концов царь согласился вернуться к ожидающим его спутникам, но лишь с тем условием, что ангел даст ему что-либо, чем не владел еще ни один человек. Посетовав на упорство Александра, ангел ответил ему: «Укажу тебе нечто, благодаря чему ты можешь жить и не умирать». Двурогий потребовал: «Говори». Вот что поведал ему ангел:

*В земле Аравийской поставил Бог черноту из тверди тьмы, там скрыто сокровище того знания. Там же есть источник воды, что зовется Водюю Жизни; и кто испьет той воды даже самую малую каплю будет жить вечно.*

Ангел описал и другие чудесные свойства Воды Жизни – например, выпивший ее обретал «дар летать под небесами, подобно ангелам небесным». Александр, не нуждающийся в дальнейших доводах, нетерпеливо спросил: «В какой части земли есть тот источник с чудодейственной водой?» – «О том спроси человек, наследовавших то знание», – последовал загадочный ответ. Затем ангел дал Александру гроздь винограда, чтобы он накормил им свое войско.

Вернувшись к своим спутникам, Александр поведал им о случившемся и дал каждому по винной ягоде. Но «как только он брал ягоду из грозди, на ее месте вырастала новая». Так Александр одной гроздью винограда накормил целое войско и всех животных.

Затем Александр начал спрашивать всех известных ему ученых мужей. К каждому мудрецу он обращался с вопросом: «Читали ли вы в своих книгах, что Бог поставил черноту из тверди тьмы, где сокрыто сокровище знания, и что там есть источник воды, называемый Источником Жизни?» В греческих версиях говорится, что Александру в поисках человека, знающего о месте расположения Источника, пришлось отправиться на край земли; эфиопские же версии гласят, что мудрец отыскался среди войска македонского царя. Мудрец этот звался Матун, он умел читать древние письма. То место, поведал он Александру, «лежит прямо по солнцу, когда оно восходит по правую руку».

Еще более сбитый с толку загадочными словами мудреца, Александр решил взять его в проводники. Они вернулись в Страну Тьмы. После долгого пути Александр устал и решил отдохнуть, послав вперед Матуна отыскивать верную дорогу. Чтобы Матун мог видеть в темноте, Александр дал ему камень, полученный им ранее при таинственных обстоятельствах от другого древнего царя, жившего среди богов. Этот камень захватил с собой Адам, когда был изгнан из Эдема, и он был тяжелее любого другого вещества на земле.

Матун пошел вперед, стараясь держаться тропы, но в конце концов все равно сбился с пути. Тогда он достал волшебный камень и положил его на землю; коснувшись земли, камень начал излучать свет. В свете, исходящем от камня, Матун увидел родник. Он еще не знал, что случай привел его прямо к объекту поисков – Источнику Жизни. Далее в эфиопской версии говорится следующее:

*Вот, была у него с собою сушеная рыба; проголодавшись, он спустился с нею к воде, чтобы омыть ее и изготовить ее для еды... Но как только рыба коснулась воды, она уплыла прочь.*

«Увидев же то, Матун снял двою одежду и пошел вслед за рыбой в воду и увидел, что рыба ожила и плавает в воде». Поняв, что перед ним Исток Вод Жизни, Матун искупался в ручье и выпил воды. Когда же вышел он на берег, он уже не испытывал ни голода, ни другой человеческой нужды, ибо стал он Эль-Хидром – «Вечнозеленым», – то есть тем, кто обрел вечную молодость.

Вернувшись в лагерь, он ничего не сказал о своем открытии Александру (в эфиопских версиях македонский царь именуется Двурогим). Затем сам Александр возобновил поиски, разыскивая правильный путь в темноте. Вдруг он увидел камень, забытый Матун, «сияющий во тьме; и было теперь у него два глаза, и из глаз исходили лучи света». Решив, что он на верном пути, Александр устремился вперед, но вдруг его остановил голос, наставлявший его во всех делах. Голос предостерег его от непомерных амбиций и предрек, что вместо обретения вечной жизни царь вскоре обратится в прах. Напуганный пророчеством, Александр поспешил назад к своему войску, отказавшись от дальнейших поисков.

Согласно некоторым версиям, с Александром говорила птица с человеческим лицом, и именно она заставила его вернуться назад, когда полководец достиг места, «выложенного сапфирами, изумрудами и гиацинтами». В тексте, который якобы является письмом Александра к матери, говорилось о двух людях-птицах, преградивших ему путь.

В греческой версии «Псевдо-Каллисфена» источник обнаружил повар Александра, опустивший сушеную рыбу в воды, сверкающие молниями. Как только рыба коснулась воды, она ожила и выскользнула из рук повара. Сообразив, что он нашел Источник Жизни, повар выпил из ручья и взял с собой немного воды в серебряном сосуде, но по возвращении в лагерь никому не рассказал о своем открытии. Когда Александр со своим отрядом (по данной версии, его сопровождала свита из 360 человек) вновь двинулся в путь, он также вышел к некоему водоему. Этот водоем светился, хотя на небе не было видно ни солнца, ни луны, ни звезд. Именно здесь ему преградили путь две птицы с человеческими лицами.

«Ступай назад! – приказала одна из птиц Александру. – Ибо земля, на которой ты стоишь, принадлежит одному Господу. Уходи прочь, о дерзкий, и да не ступит боле твоя нога на Благословенную Землю!» Испугавшись, Александр развернул свое войско, но перед тем как покинуть это место, он и его люди взяли с собой оттуда земли и камней. Через несколько дней пути они вышли из Земли, Вечной Ночи-, когда же вышли они на свет, «земля и камни» оказались жемчугом, драгоценными камнями и золотыми слитками.

Только тогда повар рассказал своему царю о чуде оживления рыбы в водах ручья, утаив лишь, что он сам выпил той воды и взял немного с собой в сосуде. Разгневавшись, Александр ударил его и прогнал из лагеря. Однако повар не захотел уйти один, потому что влюбился в дочь самого царя. Открыв ей свою тайну, он дал ей выпить чудесной воды. Когда же об этом стало известно Александру, он прогнал от себя и свою дочь. «Став бессмертной, ты стала вровень богам», – сказал он ей. Поэтому, заключил непреклонный отец, ей не место среди людей – пусть живет в Благословенной Земле. А повара Александр приказал бросить в море с камнем на шее. Но он не утонул, а превратился в морского демона Андрентика.

«Так, – говорит легенда, – заканчивается повесть о Поваре и Деве».

Ученые советники европейских монархов Средневековья считали сходство множества различных версий подтверждением древности и достоверности легенды об Александре и Источнике Жизни. Но где же находится тот источник волшебных вод?

Следовало ли искать его за пределами Египта, на Синайском полуострове, – там, где являл свои чудеса Моисей? Находился ли чудесный источник у истоков Тигра и Евфрата, где-то к северу от Сирии? Привели ли Александра поиски источника на «край земли», в Индию, – или же он искал вождеденный ручей уже по окончании индийского похода?

Средневековые ученые пытались разгадать тайну источника, и новые работы христианских авторов свидетельствовали в пользу Индии как возможного местонахождения источника. В латинском сочинении под названием «Александр Великий в Раю, сирийская проповедь Александра в изложении епископа Иакова Саругского, с комментариями Иосиппона на армянском языке», где также повествуется о людях-птицах, подземном ходе и магическом камне, утверждается, что Страна Тьмы, или Горы Тьмы, находятся на краю земли. Там Александр якобы путешествовал на корабле по реке Ганг, которая являлась не чем иным, как рекой Фисон, одной из четырех рек Рая. И именно там, в Индии (или на острове у побережья Индийского океана), перед Александром распахнулись Врата Рая.

Едва ученые средневековой Европы пришли к такому заключению, обнаружили новые сведения из совершенно неожиданного источника. В И 45 году немецкий епископ Отто из Фрайзинга в своих «Хрониках» сделал удивительное заявление: папа римский, сообщил он, получил письмо от христианского правителя Индии, о существовании которого до сих пор было неизвестно. В этом послании индийский царь подтвердил, что Река Рая действительно течет в его владениях.

Епископ Отто указывал, что послание было получено папой через посредство епископа Хьюго из Гебала, города на средиземноморском побережье Сирии. Индийский же царь, как

сообщалось, именовался Иоанном Старшим, или же, поскольку он был облечен священным саном, пресвитером Иоанном. Он будто бы являлся прямым потомком волхвов, пришедших к младенцу Христу. Иоанн победил мусульманских правителей Персии и в землях на краю света основал процветающее христианское царство.

В настоящее время некоторые ученые полагают, что все вышеизложенные сведения были подлогом, совершенным в чисто пропагандистских целях. Другие склонны усматривать в содержании послания папе искаженный рассказ о действительных событиях. В те времена христианский мир, пятьюдесятью годами ранее организовавший Крестовый поход на мусульманских правителей Ближнего Востока (включая Святую Землю), переживал горечь поражения при Эдессе в 1144 году. Однако «на краю земли» окраины мусульманской империи начали штурмовать монгольские завоеватели, в 1141 году разбившие султана Санд-жара. Весть об этом достигла прибрежных средиземноморских городов и была передана папе римскому – но под видом того, что с другой стороны мусульманам нанес поражение христианский царь.

Если поиски Источника Бессмертия и не являлись непосредственной целью Первого Крестового похода 1095 года, то они, по всей видимости, стояли в ряду главных побудительных причин следующих экспедиций на Святую Землю, поскольку, как только епископ Отто сообщил миру о существовании некоего пресвитера Иоанна, во владениях которого протекала Река Рая, папа римский издал официальный призыв к возобновлению Крестовых походов. Спустя два года, в 1147 году, германский император Конрад в сопровождении других правителей и знати, откликнувшись на призыв папы, выступил во Второй Крестовый поход.

По мере того как в Европу доходили известия о победах и поражениях крестоносцев, появлялись новые слухи о посланиях пресвитера Иоанна, якобы обещавшего свою помощь и поддержку в войне против мусульманского мира. Согласно летописям тех лет, в 1165 году пресвитер Иоанн прислал письма императору Византии, императору Священной Римской империи, а также другим, не таким могущественным монархам, в которых он предлагал предпринять поход в Святую Землю. И вновь его царство описывалось в превосходных выражениях – утверждалось, что там течет Река Рая и находятся Врата Рая.

Однако крестоносцы так и не дождались обещанной помощи. Путь из Европы в Индию так и не был проложен. В конце тринадцатого века крестоносцы потерпели окончательное поражение от мусульманских войск.

Но после поражения крестоносцев вера в существование на территории Индии Райских Вод продолжала крепнуть и распространяться.

К концу двенадцатого века в военных лагерях и на городских площадях распространилась новая популярная версия о походах Александра Великого под названием «Песнь об Александре», принадлежавшая, как стало известно в наши дни, перу двух французов, положивших в основу своего поэтического сочинения латинский перевод «Псевдо-Каллисфена», а также другие «биографии» македонского царя, имевшие хождение в Европе того времени. Однако рыцарей, простых воинов и горожан в кабаках нисколько не волновало авторство этих песен, в которых на доступном им языке были нарисованы яркие картины приключений Александра в чужих землях.

В число прочих эпизодов поэмы входила легенда о трех чудесных источниках, один из которых возвращал старикам молодость, второй дарил бессмертие, а третий воскрешал мертвых. Эти три источника, утверждалось в «Песне», находились в разных землях, а именно: в западной Азии у истоков Тигра и Евфрата, в Африке в долине Нила и в районе реки Ганг в Индии. Эти реки и были четырьмя Реками Рая; хотя их воды текли по разным землям, все они имели единый исток, сад Эдема – как и говорилось в Библии.

Согласно «Песне», Александр и его спутники обнаружили Источник Молодости. В

доказательство достоверности этого факта авторы приводили даже точные цифры: оказывается, пятьдесят шесть человек престарелого возраста из свиты Александра «обрели вид тридцатилетних, испив воды из Источника Молодости». По мере появления переводов «Песни» на другие европейские языки и широкого распространения мифической «биографии», различные версии обрастали все новыми подробностями относительно не только внешности, но и мужской силы омолодившихся воинов Александра.

Но как найти тот источник, если путь к Индии преграждали мусульмане-иноверцы?

Папы снова и снова пытались связаться с загадочным пресвитером Иоанном, «сиятельным и могущественным царем Индии и возлюбленным сыном Христа». В 1245 году папа Иннокентий IV отправил монаха Джиованни да Пиан дель Карпини с миссией к монгольскому правителю, или хану, полагая, что монголы исповедуют несторианство (еретическая ветвь Восточной православной церкви), а монгольский хан именуется пресвитером Иоанном. В 1254 году армянский правитель отправился через территорию восточной Турции к стану монгольского хана на юге России. В записях о его путешествии упоминается, что на своем пути он миновал узкое ущелье на берегу Каспийского моря, прозванное местными жителями Железными Воротами. Данный факт послужил основанием для предположения, что армянский царь следовал путем самого Александра Великого (который, согласно легенде, залил ущелье расплавленным свинцом, чтобы закрыть проход в горах). Это, в свою очередь, еще более укрепило веру христиан в то, что именно по этому маршруту можно было попасть на край земли, где и находились мифические Врата Рая.

Вслед за монаршими и папскими послами на поиски пути в царство пресвитера Иоанна устремились и другие искатели приключений, среди которых оказались братья Николо и Маффео Поло, сын последнего Марко Поло (1260—1295), а также немецкий рыцарь Вильгельм Бол-дензельский (1336).

В то время как христианская церковь и короли с волнением ожидали вестей от отважных путешественников, массовый интерес подогревало литературное произведение, автор которого представился как «Я, Джон Мондвилл, Рыцарь», уроженец города Сент-Альбанс в Англии, который «пересек море в году 1322 со дня рождения Господа нашего, Иисуса Христа». Тридцать четыре года спустя после описанных событий сэр Джон, решив записать свои воспоминания, поведал, что он «отправился в Святую Землю и в Иерусалим, а также в земли Великого Хана и пресвитера Иоанна, и в Индию, и в другие страны, повидав там немало странных и редких чудес».

В двадцать седьмой главе книги «Путешествия и приключения сэра Джона Мондвилла, Рыцаря», озаглавленной «О царских владениях пресвитера Иоанна», говорится следующее:

*Император этот, пресвитер Иоанн, владеет обширными землями, и в царстве его много процветающих и благородных городов, больших и малых, и много же больших и малых островов. Ибо вся страна Индия разделена на островки великими потоками, истекающими из Рая...*

*И земля та богата и прекрасна... В земле пресвитера Иоанна много диковинных вещей со дна моря и драгоценных камней, столь красивых и столь больших, что людитам делают из них блюда, кубки и другую утварь...*

Далее сэр Джон переходит к описанию Реки Рая:

*В той стране есть море, называемое Золотоносным... В трех днях пути от этого моря лежат огромные горы, из которых течет великая река, которая рождается в Раю, и полна она драгоценных камней, и нет в ней ни капли воды; и течет река по пустыне и впадает в Золотоносное море.*

За Рекой Рая находился «большой остров, длинный и широкий, называемый Милстерак»,

который был раем на земле. На острове раскинулся «чудеснейший сад из всех, какие только можно представить; и в том саду растут деревья, на ветвях которых висят всевозможные плоды; также там растет всякая трава, полезная и приятно пахнущая». В этом раю, по утверждению сэра Джона, были выстроены чудесные дома, где предавались разнообразным любовным утехам богатые и лукавые люди.

Распалив воображение (и жадность) читателей рассказами о драгоценных камнях и других сокровищах далекой земли, сэр Джон обратился к описанию райских любовных утех. В тех краях, писал он, есть «наикрасивейшие девицы, среди которых есть и не достигшие своего пятнадцатилетия, и прекраснейшие юные отроки, среди которых можно найти мальчиков того же возраста, и все они одеты в богатые золотые одежды; и что они были ангелы». И лукавый человек:

*...Приказал построить также три прекрасных колодца из яшмы и хрусталя, покрытые золотом и выложенные драгоценными камнями и огромными восточными жемчужинами. А под землей он приказал проложить трубу, дабы по его воле из одного колодца сочилось молоко, в другом было бы вино, а третий был полон бы медом. И место это он назвал Раем.*

*В это место хитрец заманивал «добрых рыцарей, отважных и благородных», и, «увеселив их», он заставлял их вступать в бой с его врагами, убеждая, что не следует бояться смерти, ибо в этом случае они сразу же воскреснут и обретут молодость.*

*После смерти они попадут в его Рай, и будут они ровесниками юных девиц, и будут забавляться с ними. А после он поместит их в еще более прекрасный Рай, где пред их очами предстанет сам Бог Природы во всем своем сиянии и величии.*

Но эта земля, указывал Джон Мондвилл, не была библейским Раем. Тот Рай, говорилось в главе тридцатой, находился за островами и землями, по которым проходил Александр Великий. Путь к нему лежал далеко на восток, к двум островам, изобилующим серебряными и золотыми копиями, – туда, где «Красное море отделяется от Океанического моря»:

*И за этимиземлямииостровамии пустынями пресвитера Иоанна, следуя прямо на восток, люди не нашли ничего, кроме гор и высоких скал; и там простирается Земля Тьмы, где глаза человека не зрят ничего, будь то днем или ночью... И пустыня та, и то темное место, ведут от берега в Земной Рай, где были созданы Адам, наш прародитель, и Ева, жена его.*

И именно здесь лежали истоки Райских Вод:

*И в самом высоком месте Рая, прямо посередине, есть источник, откуда исходят воды четырех рек и разливаются по разным землям; один из потоков именуется Фи-сон, или Ганг, – он течет по Индии, или Эмлаку, и в реке той множество драгоценных камней, и много железных руд, и много золотоносного песка.*

*А другая река называется Нил, или Тихон, что течет по Эфиопии, а потом по земле Египта.*

*И третья река зовется Тигр, которая через Ассирию струится к Великой Армении.*

*И еще одна река – Евфрат, она течет по Мидии, Армении и Персии.*

Признавшись, что самому ему не довелось побывать в библейском саду Эдема, Джон Мондвилл объяснил это так: «Ни один из смертных не может попасть туда без воли на то Бога; так что не могу поведать более ничего вам об этом месте».

Несмотря на это признание, многочисленные переводные версии на многих европейских языках утверждали, что рыцарь заявил следующее: «Я, Джон Мондвилл, видел тот Источник и пил из него три раза с моим спутником, и почувствовал в себе могучие силы». От внимания замороженных волшебными сказками читателей ускользал тот факт, что, согласно английскому оригиналу, Мондвилл обратился к литературному труду на закате своей жизни, страдая от жестоких ревматических болей. Точно так же никого не волновало и то, что, как считают

современные исследователи, «сэр Джон Мондвилл, рыцарь» на самом деле был французским аптекарем, которому никогда не приходилось странствовать по свету, но который, однако, оказался довольно талантливым литератором, ловко состряпавшим приключенческий роман на основании рассказов других путешественников, которые, рискуя жизнью, отправлялись в долгий путь к далеким землям.

Описывая фантазии, послужившие толчком к началу географических исследований, которые в результате привели к открытию Америки, Энджел Розенблат («La Primera Vision de America y Otros Estudios») приходит к следующему выводу: «К вере в существование Рая на земле примешивалась страсть мессианского (или фаустического) характера найти Источник Вечной Молодости. На протяжении всего Средневековья люди жили мечтой об этом. В новых мифах о Потерянном Рае древо жизни превратилось в Источник Жизни, а затем в Реку, или Ручей, Молодости». В основу этой веры легло убеждение о том, что «Источник Жизни находится в Индии... Источник, излечивающий все недуги и дарующий бессмертие. Вымышленный Джон Мондвилл описал его в воспоминаниях о путешествии его в Индию... в христианское царство пресвитера Иоанна». Мечта о землях Индии и чудесных водах Рая стала «символом извечной человеческой жажды наслаждений, юности и счастья».

Поскольку путь в Индию по суше преграждали враги-мусульмане, христианские государства Европы начали поиски морского маршрута. К середине пятнадцатого века при правлении Генриха Мореплавателя Португальское королевство стало играть ведущую роль в прокладке пути на Восток, вокруг Африканского континента. В 1445 году португальский мореплаватель Диас Диас достиг устья реки Сенегал и, помня о цели своего путешествия, сообщил, что «люди говорят, она течет из Нила, одной из самых величественных рек на земле, истоки которой в саду Эдема и в Рае на земле». Другим мореплавателям удалось обогнуть южную оконечность Африки – мыс Доброй Надежды. В 1499 году Васко да Гама со своей флотилией наконец обогнул Африку и достиг желанной цели, берегов Индии.

Однако португальцам, положившим начало Веку открытий, не удалось удержать первенство. Тщательно изучив древние географические карты и записи путешественников, бывавших в восточных морях, моряк итальянского происхождения по имени Кристоаль Колон пришел к выводу, что, двигаясь на запад, можно достигнуть берегов Индии гораздо быстрее, чем по маршруту, проложенному португальцами. В поисках денег для осуществления своего проекта он прибыл ко двору Фердинанда и Изабеллы. С собой он захватил латинский перевод книги Марко Поло с пространными комментариями (эту книгу мореплаватель взял с собой и в первое путешествие). Он также ссылался на свидетельства Джона Мондвилла, который в своих мемуарах, написанных за полтора века до путешествия Колумба (Колона), утверждал, что, двигаясь на восток, можно оказаться на западе, «ибо земля круглая... и круглой сотворил ее Господь Бог».

В январе 1492 года войска Фердинанда и Изабеллы разгромили мавров и изгнали их с территории Пиренейского полуострова. Испания восприняла это событие как своего рода божественное знамение: испанцам удалось добиться того, чего не могли совершить крестоносцы. 3 августа того же года Колумб под испанским флагом отплыл от берегов Европы в поисках западного морского пути в Индию.

12 октября он увидел землю. До самой своей смерти в 1506 году Колумб был уверен в том, что обнаруженные им острова входили в легендарные владения пресвитера Иоанна.

Два десятилетия спустя Фердинанд даровал Понсе де Леону патент на открытие, приказав ему без промедления отправиться на поиски источника молодости.

Испанцы считали, что повторяют путь Александра Великого. Они даже не подозревали, что следуют гораздо более древним маршрутом.

# ГЛАВА ВТОРАЯ

## БЕССМЕРТНЫЕ ПРЕДКИ

Короткая жизнь Александра Македонского – он умер в возрасте тридцати трех лет в Вавилоне – была заполнена военными походами, приключениями и исследованиями, а также горячим желанием достичь края земли и раскрыть божественные тайны.

И эти поиски не были бесцельными. Философ Аристотель обучил сына царицы Олимпиады и (предположительно) царя Филиппа II всем тайнам древних мудрецов. Мальчик стал свидетелем ссоры и развода родителей, после которой Олимпиада вместе с юным Александром были вынуждены бежать. Затем последовало примирение родителей и убийство Филиппа, в результате которого царем был провозглашен двадцатилетний Александр. Военные походы привели его в Дельфы, город знаменитого оракула. Здесь он услышал первое из нескольких пророчеств, предрекавших ему славу, но в то же время очень короткую жизнь.

Александр не пал духом и решил – как и испанцы 1800 лет спустя – отыскать источник жизни. Для этого ему нужно было проложить путь на восток. Именно оттуда пришли греческие боги: великий Зевс переплыл Средиземное море из финикийского города Тира на остров Крит; Афродита вышла из моря у острова Крит; Посейдон привел с собой лошадь из Малой Азии, а Афина принесла в Грецию оливковую ветвь из земель Западной Азии. Именно там, по свидетельству греческих историков, чьи труды изучал Александр, находился источник, дарующий вечную молодость. Известна история Камбиса, сына персидского царя Кира, который прошел со своим войском через Сирию, Палестину и Синай, чтобы завоевать Египет. Он жестоко обращался с покоренными египтянами и разрушил храм их бога Амона. Затем Камбис решил двинуться на юг и напасть на «долговечных» эфиопов. Греческий историк Геродот, живший за тысячу лет до Александра, так описывал эти события («История», том III):

*К эфиопам же он хотел отправить сначала соглядатаев, чтобы узнать, действительно ли у них есть так называемая трапеца солнца, и, кроме того, под предлогом поднесения даров их царю все разведать.*

Рассказав эфиопскому царю, что у персов «80 лет – наибольшая продолжительность жизни смертного», посланники (соглядатаи) Камбиса спросили его, верны ли слухи о долголетию эфиопов. Подтвердив это,

*...царь провел их к источнику, от омовения в котором кожа их стала блестящей, словно это был источник елея. От источника струился аромат, как от фиалок*



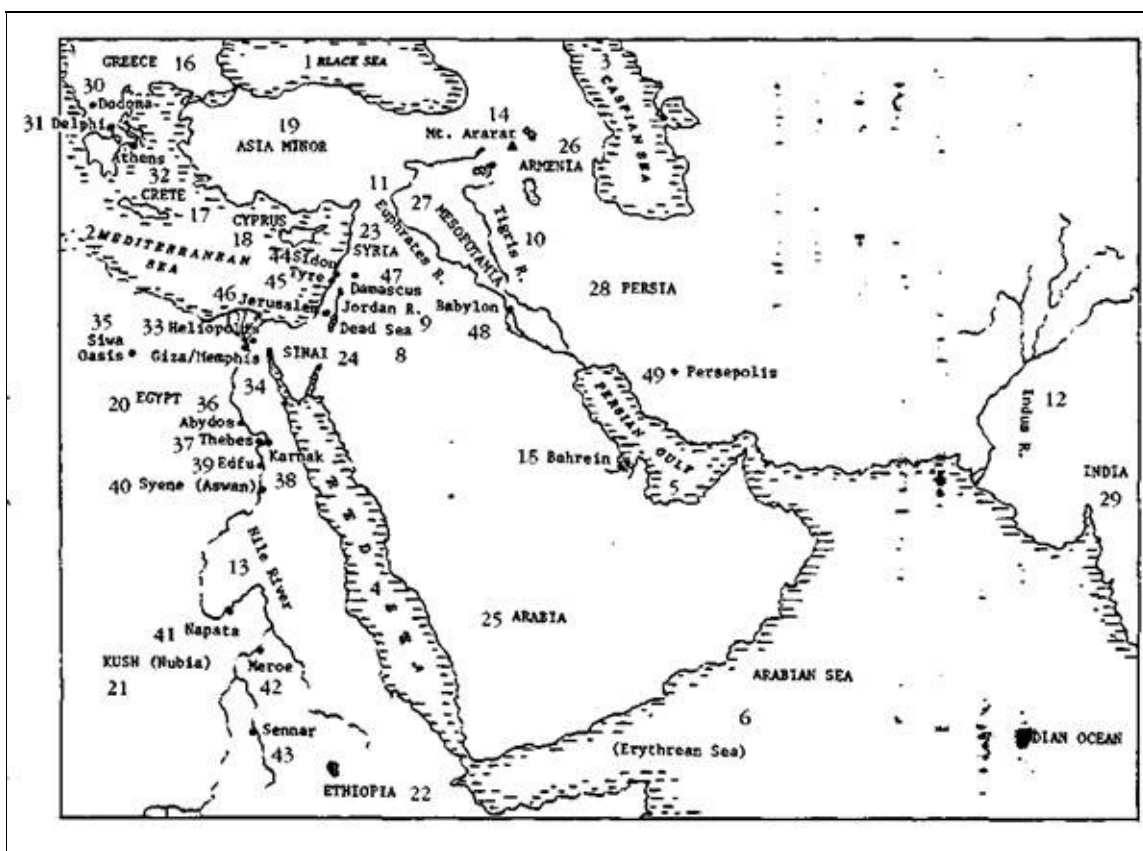

Вернувшись к Камбису, шпионы рассказали, что вода этого источника «так легка, что никакой предмет не может плавать на ней – ни дерево, ни даже еще более легкое вещество, чем дерево, но все идет ко дну». Геродот делает следующий вывод:

*Если эта вода действительно такая, как говорят, то, быть может, долголетие эфиопов как раз и зависит от того, что они пьют ее.*

### **Рис. 2. Мир Александра Македонского**

1 – Черное Море, 2 – Средиземное Море, 3 – Каспийское Море, 4 – Красное Море, 5 – Персидский Залив, 6 – Аравийское Море (Эритрейское Море), 7 – Индийский Океан, 8 – Мертвое Море, 9 – Р. Иордан, 10 – Р. Тигр, 11 – Р. Евфрат, 12 – Р. Инд, 13 – Р. Нил, 14 – Г. Арарат, 15 – Бахрейн, 16 – Греция, 17 – Крит, 18 – Кипр, 19 – Малая Азия, 20 – Египет, 21 – Куш (Нубия), 22 – Эфиопия, 23 – Сирия, 24 – Синай, 25 – Аравия, 26 – Армения, 27 – Месопотамия, 28 – Персия, 29 – Индия, 30 – Додона, 31 – Дельфы, 32 – Афины, 33 – Гелиополь, 34 – Гиза/Мемфис, 35 – Оазис, 36 – Абидос, 37 – Фивы, 38 – Карнак, 39 – Эдфу, 40 – Сиена (Асуан), 41 – На-Пата, 42 – Мероэ, 43 – Сеннар, 44 – Сидон, 45 – Тир, 46 – Иерусалим, 47 – Дамаск, 48 – Вавилон, 49 – Персеполь

Легенда об источнике молодости в Эфиопии и об осквернении персом Камбисом храма Амона оказала непосредственное влияние на жизнь Александра. Это влияние связано со слухами, что он не был сыном царя Филиппа, а появился на свет в результате союза его матери Олимпиады с египетским богом Амоном (рис. 3). В пользу этой версии якобы свидетельствовали натянутые отношения между Филиппом и Олимпиадой.

По свидетельству различных версий «Псевдо-Каллисфена», ко двору царя Филиппа приезжал египетский фараон, которого греки называли Нектанеб и который имел репутацию мага и прорицателя. Египтянин под покровом ночи проник к Олимпиаде и соблазнил царицу, не зная, что в облике Нектанеба к ней пришел сам бог Амон. Именно от бога Олимпиада родила Александра. Это был тот самый бог, храм которого осквернил перс Камбис.

Разгромив персидскую армию в Малой Азии, Александр повернул в сторону Египта. Ожидая ожесточенного сопротивления от управлявших Египтом персидских наместников, Александр был удивлен, обнаружив, что великая страна сдалась ему практически без боя, и

воспринял это как знамение. Не теряя времени даром, македонский царь направился прямо к Великому оазису, где находился оракул Амона. Здесь бог лично (так утверждает легенда) подтвердил происхождение Александра. Признав божественное происхождение Александра, египетские жрецы провозгласили его фараоном, и его стремление избежать участи простых смертных таким образом из привилегии превратилось в право. (С тех пор на монетах Александра изображали в виде рогатого Зевса-Амона – рис. 4.)



Рис. 3

Рис. 4

Затем Александр направился на юг, в Карнак, культовый центр Амона. В этом путешествии крылся более глубокий смысл, чем может показаться на первый взгляд. Карнак, ставший крупным религиозным центром еще в третьем тысячелетии до нашей эры, представлял собой скопление храмов, святилищ и статуй Амона, возведенных многими поколениями фараонов. Одним из самых грандиозных и впечатляющих строений был храм, построенный царицей Хатшепсут более чем за тысячу лет до эпохи Александра Великого. По одной из легенд, она тоже была дочерью Амона от царицы, которую бог посетил, приняв облик человека!

Что там произошло, никто не знает. Однако достоверно известно, что вместо того, чтобы двинуть свою армию на восток, в сердце империи персов, Александр отобрал небольшой эскорт и несколько приближенных для экспедиции еще дальше на юг. Озадаченные спутники царя были убеждены, что он отправился в это путешествие ради любовных утех.

Эта необычная пауза осталась загадкой не только для современных историков, но и для военачальников Александра. Пытаясь объяснить ее, хроникеры походов Александра описывали царицу, которую он собирался посетить, как «роковую женщину», «чью красоту не в силах выразить словами ни один смертный». Это была Кандака, владычица земель к югу от Египта (современный Судан). В отличие от истории царя Соломона и царицы Савской, на этот раз путешествие предпринял царь. Однако спутники Александра и не подозревали, что истинной причиной визита была не любовь, а поиски бессмертия.

После приятно проведенных дней царица в качестве прощального дара согласилась открыть царю местонахождение «чудесной пещеры, где собираются боги». Руководствуясь ее указаниями, Александр отыскал священное место.

Он вошел в пещеру вместе с несколькими воинами и увидел залитую звездным светом дымку. Свод пещеры сверкал, как будто освещенный звездами. Физически ощущалось

присутствие богов; толпа молилась им в полном молчании. Поначалу Александра охватили смешанные чувства – удивление и страх. Но, движимый любопытством, он остался, потому что заметил склоненные фигуры, глаза которых сияли, как будто испуская лучи света.

Увидев «склоненные» фигуры, Александр резко остановился. Кто они: тоже боги или обожествленные смертные? Голос одной из «фигур» заставил царя вздрогнуть. Странная фигура приветствовала Александра, назвав его по имени, и спросила, знает ли он, кто перед ним. Александр ответил, что нет. Тогда фигура назвала себя: это был царь *Seson-chusis 1*, Имя богачаря (*прим. ред.*). который завоевал весь мир, а затем был присоединен к сонму богов.

Александр совсем не удивился – как будто он встретил именно того, кого искал. Вне всякого сомнения, его прибытия ждали. Македонского царя пригласили внутрь, к «создателю и господину всей вселенной». Александр вошел во внутреннее помещение и увидел яркое, как пламя, сияние, в окружении которого на троне восседал бог Серапис – однажды царь видел, как этому богу поклонялись в одном из городов (в греческой версии легенды это был бог Дионис).

Александр почувствовал, что у него есть возможность поднять вопрос о бессмертии. «Владыка, – спросил он, – сколько я проживу?»

Но бог хранил молчание. *Sesonchusis* поспешил утешить Александра, поскольку молчание Бога говорило само за себя. «Несмотря на то что меня причислили к богам, – сказал *Sesonchusis*, – фортуна так не благоволила ко мне... Я покорил множество народов и завоевал весь мир, но имя

мое предано забвению. Ты же станешь знаменитым... твоё имя сохранится в памяти людей после твоей смерти. Ты будешь жить после смерти, и поэтому это нельзя считать смертью – память о тебе будет вечна».

Разочарованный, Александр покинул пещеру и продолжил свои странствования – в поисках советов других мудрецов, в попытках избежать участи всех смертных и повторить судьбу тех, кому удалось присоединиться к бессмертным богам.

По одной из версий, среди мудрецов, с которыми встречался Александр, был Енох, библейский патриарх, который жил еще до Великого потопа и приходился прапрадедом Ною. Встреча происходила в горной стране, «где находится рай, или Земля Жизни», в «обители святых». На вершине горы стояла сверкающая постройка, от которой в небеса уходила огромная лестница из 2500 золотых пластин. В просторном зале, или пещере, Александр увидел золотые статуи, каждая из которых располагалась в отдельной нише, золотой алтарь и два гигантских «подсвечника» высотой около шестидесяти футов. Неподалеку на ложе сидел человек, закутанный в накидку, украшенную золотом и драгоценными камнями, а над ложем нависали золотые ветви винограда с гроздьями алмазных ягод.

Внезапно этот человек, назвавшись Енохом, заговорил с Александром. «Не пытайся проникнуть в тайны Господа», – предупредил он. Последовав совету пророка, Александр поспешил присоединиться к своему войску; правда, перед этим он получил в подарок гроздь винограда, которая чудесным образом насытила всю армию.

По другой версии, Александр встречался не с одним, а с двумя пророками прошлого: с Енохом и Илией. Именно они, как гласит Библия, не умерли, а были взяты на небо. Встреча произошла в безлюдной пустыне. Внезапно конь Александра был схвачен неким «духом», который поднял его вместе с всадником, и Александр очутился в сверкающем шатре. Внутри шатра он увидел двух человек. Их лица сияли, зубы были белее молока, глаза сияли ярче утренней звезды; они «были высоки ростом, и благородны видом». Назвавшись, они сказали, что «Бог спрятал их от смерти», и объяснили, что это место называется «градом Источника Жизни», и что отсюда истекают «яркие Воды Жизни». Но прежде чем Александр успел узнать что-то еще или испить Воды Жизни, «огненная колесница» унесла его, и он снова оказался среди

своего войска.

(По одной из исламских легенд, пророк Мухаммед тоже – через несколько тысяч лет – был вознесен на небо на своем белом коне.)

Чем же считать рассказ о пещере богов, а также другие эпизоды, связанные с жизнью Александра: чистой выдумкой, мифом или приукрашенными легендами, в основе которых лежат исторические факты?

Существовали ли на самом деле царица Кандака, столичный город Шамар и покоривший весь мир царь Seson-chusis? Откровенно говоря, до недавнего времени эти имена ни о чем не говорили историкам. Если это имена людей, принадлежавших к царским династиям Египта, и название загадочной египетской провинции, то они оказались занесенными песками времени – как памятники материальной культуры песками пустыни. Возвышающиеся над бескрайними песками пирамиды и Сфинкс лишь увеличили число вопросов, на которых нет ответа, а нерасшифрованные иероглифические письма только подтвердили существование неразгаданных тайн. Древние свидетельства, дошедшие до нас через греков и римлян, превратились в легенды и в конечном итоге утратили первоначальный смысл.

Европа начала заново открывать для себя Египет только после 1798 года, когда войска Наполеона оккупировали древнюю страну. Вместе с солдатами туда прибыли серьезные ученые, которые начали расчищать пески, приподнимая завесу забвения. Затем неподалеку от деревушки Росетта была найдена каменная плита с надписью на трех языках. Так исследователи получили ключ к расшифровке языка Древнего Египта и прочтению надписей, повествующих о славных деяниях фараонов и восхваляющих богов.

В 20-х годах девятнадцатого века европейские исследователи, которым удалось проникнуть еще дальше на юг, на территорию Судана, сообщали о древних памятниках (в том числе и пирамидах с острыми углами) в городе на берегу Нила, который получил название Мероэ.

Прусская археологическая экспедиция, проводившая раскопки в этом месте с 1822 по 1844 год, обнаружила впечатляющие древние руины. В период с 1912 по 1914 год были найдены другие святыни; одно из таких мест называлось Храмом Солнца – возможно, это то самое место, где соглядатаи Камбиса наблюдали за «трапезой солнца». Археологические раскопки двадцатого века, анализ находок из различных мест и расшифровка египетских текстов позволили сделать вывод, что в первом тысячелетии до нашей эры на территории Нубии действительно существовало царство – библейская земля Куш.

Оказалось, что царица Кандака тоже историческое лицо. Сделанные иероглифами надписи свидетельствуют, что в первый период существования Нубийского царства им правила мудрая и великодушная женщина. Ее звали Кандака (рис. 5). С тех пор каждая женщина, занимавшая царский трон – что не было редкостью, – брала себе это имя как символ великого царства. К югу от Мероэ во владениях этого же царства располагался город Сеннар – возможно, это тот самый Шамар, который упоминался в легенде об Александре Великом.

А как насчет Sesonchusis? В Эфиопской версии «Псевдо-Каллисфена» рассказывается о том, что по пути в Египет (или из Египта) Александр и его свита проезжали мимо озера, кишящего крокодилами. На берегу озера стояло здание, а над ним был сооружен языческий алтарь с надписью-«Я, Киш, царь всей земли, завоеватель, пересек это озеро».



Рис. 5

Кем же был этот завоеватель «Киш» – то есть правитель страны Куш, или Нубии? В греческой версии легенды завоеватель, который сумел пересечь это озеро – оно описывается как часть Красного моря, – носил имя Sesonchusis. Таким образом, Sesonchusis и Киш – это одно и то же лицо – фараон, под властью которого находились и Египет, и Нубия. На нубийских памятниках изображен царь, которому «Сияющий Бог» вручает «плод жизни», похожий на плод финиковой пальмы (рис. 6).



Рис. 6

Египетские надписи рассказывают о великом фараоне, который в начале второго тысячелетия до нашей эры действительно покорил весь мир. Его звали Сенусет, и он тоже был преданным почитателем Амона. Греческие историки приписывали ему завоевание Ливии и Аравии, Эфиопии и всех островов Красного моря; они утверждали, что он подчинил себе огромные территории в Азии, продвинувшись на восток дальше, чем впоследствии персы, а также через Малую Азию вторгся в Европу. Свершения этого фараона описывает в своих трудах Геродот, называя его Сесострисом и утверждая, что на всех покоренных землях Он оставлял памятные колонны. Геродот писал, что эти колонны можно было увидеть в его время. Таким образом, колонна, которую Александр увидел на берегу озера, подтверждала свидетельства Геродота столетней давности.

Sesonchusis действительно не миф. Его имя переводится с египетского как «тот, кто продолжает жить». Будучи фараоном Египта, он имел право присоединиться к сонму богов и жить вечно.

При поисках источника жизни, или вечной юности, очень важно было верить, что эти усилия не бессмысленны и что в прошлом другие люди уже достигали заветной цели. Более того – если воды чудодейственного источника рождаются в «потерянном рае», то можно найти тех, кто побывал в этом месте, и расспросить дорогу.

Именно так думал Александр Македонский, отправляясь на поиски «бессмертных предков». Причем не столь важно, действительно ли он встретился с ними. Главное заключается в том, что еще до наступления христианской эры Александр или его историки (возможно, и он, и они) верили в существование бессмертных предков – то есть, что в глубокой (даже для них) древности смертным по воле богов могла быть дарована вечная жизнь.

Авторы или редакторы легенд об Александре Великом оставили нам множество разнообразных версий, согласно которым Александр встречался с Sesonchusis, Илией и Енохом или с одним Енохом. О личности Sesonchusis можно только догадываться, а его путь к бессмертию так и остался тайной. Совсем иначе обстоит дело с Илией – по одной из версий легенды об Александре, спутником Еноха в Сияющем Храме.

Это библейский пророк, проповедовавший в Израиле в девятом веке до нашей эры во времена правления царей Ахава и Охозии. Как свидетельствует взятое пророком имя (Эли-Ях – «мой бог Яхве»), он был ревностным почитателем иудейского бога Яхве, приверженцы которого притеснялись теми, кто поклонялся богу хананеев Ваалу. Некоторое время Илия прятался в укромном месте в окрестностях реки Иордан, где он, по всей вероятности, получил наставления Господа и обрел способность творить чудеса. Затем пророк отправился в финикийский город Сидон, где и сотворил первое чудо (об этом рассказывается в III Книге Царств, глава 17). У накормившей и приютившей его вдовы мука в кадке и масло в кувшине не убывали до тех пор, пока не начались дожди и не созрел новый урожай. Потом Илия молил Бога оживить сына женщины, умершего от тяжелой болезни. Кроме того, он призвал огонь с небес, который помог ему в противостоянии с царями и жрецами, погрязшими в идолопоклонстве.

Священное Писание утверждает, что он не умер, а вознесся «в вихре на небо». Согласно иудейским традициям, Илия считается бессмертным, и его до сих пор приглашают войти в дома верующих в канун еврейской пасхи. Его вознесение очень подробно описано в Ветхом Завете. Как сообщает нам 2-я глава IV Книги Царств, это событие было предсказанным и ожидаемым: место и время вознесения Илия узнал заранее.

Это должно было случиться в долине Иордана – возможно, в том самом месте, где он услышал «слово Господне». Начав свое последнее путешествие из Галгала – по свидетельству Библии, там он тоже сотворил чудо, – пророк изо всех сил старался избавиться от своего верного ученика Елисея. По дороге к ним постоянно обращались «сыны пророков», которые спрашивали, правда ли, что сегодня Господь должен вознести Илию на небо.

Обратимся к словам самой Библии:

*В то время, как Господь восхотел вознести Илию в вихре на небо, шел Илия с Елисеем из Галгала.*

*И сказал Илия Елисею: останься здесь, ибо Господь посылает меня в Вефиль. Но Елисей сказал: жив Господь и жива душа твоя! не оставляю тебя.*

*И пошли они в Вефиль.*

*И вышли сыны пророков, которые в Вефиле, к Елисею и сказали ему: знаешь ли, что сегодня Господь вознесет господина твоего над главою твоею?*

*Он сказал: я также знаю, молчите.*

Теперь Илия признался Елисею, что направляется в Иерихон, и попросил не сопровождать его. Но Елисей вновь ослушался, и они «пришли в Иерихон».

*И подошли сыны пророков, которые в Иерихоне, к Елисею и сказали ему: знаешь ли, что сегодня Господь*

*берет господина твоего и вознесет над главою твоею? Он сказал: я также знаю, молчите.*

Илия, которому никак не удавалось избавиться от Елисея, попросил ученика остаться в Иерихоне и позволить ему в одиночестве пойти на берег Иордана. Однако Елисей отказался расставаться с учителем. Следуя его примеру, «пятьдесят человек из сынов пророческих пошли и стали вдали напротив их, а они оба стояли у Иордана».

*И взял Илия милость свою, и свернул, и ударил ею по воде, и расступилась она туда и сюда, и перешли оба посуху.*

После того как они оказались на другом берегу, Елисей попросил Илию, чтобы тот передал ему «дух, который в тебе». Но ответа он получить не успел.

*Когда они шли и дорогою разговаривали, вдруг явилась колесница огненная и кони огненные, и разлучили их обоих,*

*и вознесся Илия в вихре на небо.*

*Елисей же смотрел и воскликнул: отец мой, отец мой, колесница Израиля и конница его!*

*И не видел его более.*

Ошеломленный Елисей некоторое время сидел неподвижно. Затем он заметил оставленный Илией плащ. Случайно или намеренно? Вознамерившись выяснить это, Елисей поднял плащ, вернулся на берег Иордана и, призывая имя Господа, ударил плащом по воде. И вдруг вода реки «расступилась туда и сюда, и перешел Елисей». «Сыны пророков» – то есть ученики, – оставшиеся на западном берегу Иордана в долине Иерихона, увидели это и сказали: «...опочил дух Илии на Елисею». И пошли навстречу ему, и поклонились ему до земли...»

Пятьдесят учеников недоверчиво отнеслись к увиденной собственными глазами картине и пожелали узнать, навечно ли Илия был взят на небо. Может быть, Дух Господень перенес пророка на какое-то расстояние и опустил на вершину горы или в одной из долин? Несмотря на протесты Елисея, они три дня искали следы учителя. Когда после тщетных поисков они вернулись в Иерихон, Елисей сказал им: «Не говорил ли я вам: не ходите?» Он точно знал, что Господь Израиля вознес Илию на небо в своей огненной колеснице.

Встреча с Енохом, о которой рассказывают некоторые легенды об Александре Македонском, вводит в историю о поисках источника вечной жизни еще одного «бессмертного предка», о котором упоминается в Ветхом и Новом Заветах. Легенды о его вознесении на небо древнее Библии и существуют в виде самостоятельных литературных памятников.

Согласно Библии, Енох был седьмым «допотопным» патриархом, потомком Адама и Сифа (в отличие от проклятой линии потомков Каина). Он приходился прапрадедушкой Ною, главному герою мифа о Великом потопе. В пятой главе Книги Бытия приводится генеалогия этих патриархов, а также продолжительность их жизни. Единственным исключением в этом списке является Енох. Книга Бытия утверждает, что «Енох ходил перед Богом» и что в возрасте 365 лет (символическое число, равное числу дней в году) «Бог взял его».

Расшифровывая загадочные слова Библии, иудейские комментаторы часто цитируют более древние источники, якобы описывающие вознесение Еноха на небеса, где рн (согласно некоторым версиям) превратился в Метатрона, полномочного представителя Всевышнего, стоящего непосредственно позади его небесного престола.

В этих легендах (они собраны в книге И. Б. Лавнера «Ko! Agadoth Israel» «Все легенды Израиля») рассказывается, что когда Еноха призвали в обитель Господа, то за ним с небес спустился огненный конь. В этот момент Енох произносил проповедь. Когда люди увидели спускающегося с неба огненного коня, они спросили Еноха, что это значит. Патриарх ответил, что ему пришло время покинуть их и подняться в небо. Он сел на коня, но народ отказывался

отпустить его и целую неделю следовал за ним. На седьмой день появилась огненная колесница, запряженная огненными конями, и ангелы вознесли Еноха на небо. Пока он поднимался ввысь, ангелы спросили Господа, разве может человек, рожденный женщиной, вознестись на небо? Но Бог напомнил о благочестии и верности Еноха и открыл перед ним «врата жизни и мудрости»; затем Господь облачил Еноха в пышные одежды и возложил ему на голову сияющий венец.

Другие загадочные строки Священного Писания часто свидетельствуют о том, что составитель Библии предполагал, что читатель знаком с другими, более подробными описаниями событий. Указывается даже, что такие тексты – «Книга Доблестного» или «Книга войн Яхве» – действительно существовали, но были утеряны.

Что касается Еноха, то Новый Завет содержит загадочные строки о том, что он был «переселен» Богом и «не видел смерти» (Послание к Евреям, 5). Здесь же говорится о «свидетельстве» Еноха, которое он написал до того, как обрел бессмертие. Слова Иуды (Послание Иуды, 14) о пророчествах Еноха также свидетельствуют о существовании текстов, написанных этим патриархом.

В трудах христианских теологов аналогичные толкования и ссылки встречались на протяжении многих столетий; в конечном итоге выяснилось, что примерно со второго века до нашей эры циркулировали несколько апокрифов Книги Еноха. В девятнадцатом веке после тщательного исследования этих рукописей ученые пришли к выводу, что все они имеют два источника. Первый, названный «Эфиопской книгой Еноха», или «I Книгой Еноха», является эфиопским переводом более древней греческой версии, которая, в свою очередь, представляет собой перевод оригинального еврейского (или арамейского) текста. Второй источник получил название «II Книги Еноха». Это перевод на старославянский язык греческого оригинала, полное название которого звучало как «Книга тайн Еноха».

Исследовавшие эти версии специалисты не исключают, что в основе и «I Книги Еноха», и «II Книги Еноха» лежит один гораздо более древний текст и что когда-то действительно существовала Книга Еноха. Работа Р. Х. Чарльза «The Apocrypha and Pseudepigrapha of the Old Testament», публикация которой началась в 1913 году, до сих пор остается основным английским переводом книг Еноха и других древних текстов, не вошедших в канонические версии Ветхого и Нового Завета.

«Книга тайн Еноха» написана от первого лица и начинается такими словами:

*Когда мне исполнилось сто шестьдесят пять лет, сказал Енох, у меня родился сын Мафусаил. Затем я еще прожил двести лет. А вся моя жизнь продолжалась триста шестьдесят пять лет. В один день первого месяца я, Енох, был в своем доме один и лежал на одре, почивая... И явились два пресветлых мужа, каких никто не видывал на земле. Лица их сияли, подобно солнцу, очи – будто горящие свечи, а из уст исходил огонь. Одевания их напоминали пену морскую, тела переливались разноцветными красками, крылья были светлее золота, а руки – белее снега. Они встали у изголовья одра и окликнули меня по имени.*

Поскольку эти «мужья» появились, когда Енох спал, он считает нужным подчеркнуть, что когда проснулся, то «впрямь увидел стоящих предо мной мужей». Охваченный страхом, он поклонился им. Но «мужья» успокоили Еноха:

*Держай, Енох, не бойся! Послал нас к тебе Вечный Господь. И еще сегодня ты вознесешься вместе с нами на небо.*

Они сказали Еноху, чтобы он собрал членов семьи и слуг и попросил их не искать его, «пока Господь не возвратит тебя к ним». Енох выполнил указания и, воспользовавшись случаем, призвал своих сыновей не забывать Божьи заповеди. Затем пришло время отправляться в путь:

*В то время как давал я наказания сыновьям моим, те мужья позвали меня, приподняли на крылья, затем поставили на облака, которые устремились ввысь. И узрел я воздух, а еще*



*дальше – аэр. И так вознесли меня на первое небо. Показали мне море великое, паче земного.*

Поднявшись на облаках, которые «устремилась ввысь», Енох был доставлен сначала на первое небо – где он увидел «двести ангелов, владеющих звездами». После первого он перенесся на второе, а затем и на третье небо. Здесь ему показали чудесный сад.

*И было то место красоты неопикуемой! Увидел я всякие благоцветные деревья со зрелыми и благоуханными плодами. Посреди места того росло дерево жизни, на котором почивает Бог, когда входит в рай.*

Пораженный красотой древа жизни, Енох пытается описать его следующими словами: «И древо это неопикуемо по своей красоте и благоуханию и прекраснее любого творения. Оно отовсюду златовидно, красно, огнеобразно и покрывает собой весь рай». Из-под корней древа выходят источники меда, молока, масла и вина, которые, «обращаясь по кругу» текут затем в Эдемский сад. Третье небо и древо жизни охраняют «триста светлейших ангелов». Именно на третьем небе расположено как место для праведников, так и «ужасное место» для грешников, где они подвергаются всяческому мукам.

Поднявшись еще выше, на четвертое небо, Енох наблюдал светила, удивительных существ и «воинство Господа». На пятом небе он увидел «бесчисленных воинов», на шестом – ангелов, которые ведают «движением звезд, обращением солнца и изменениями луны». Затем его вознесли на седьмое небо, где «великие архангелы» показали ему «издали» Господа, сидящего на престоле.

Два крылатых «мужа» и их облако принесли Еноха на границу седьмого неба и оставили одного. Господь послал архангела Гавриила к Еноху, чтобы тот предстал «пред ликом Господним».

Тридцать три дня Енох изучал различные науки, постигал тайны прошлого и будущего; затем он был возвращен на землю ужасным ангелом. Всего же Енох отсутствовал шестьдесят дней. Однако пребывание его на земле было недолгим. Он успел лишь рассказать сыновьям обо всем, что с ним произошло, и через тридцать дней снова вознесся на небо – на этот раз навсегда.

«Эфиопская книга Еноха», называвшаяся ранее «Словом Еноха», сочетает в себе впечатления личного характера с историческим подтекстом. В ней рассказывается о путешествиях патриарха не только на небо, но и «к четырем концам» земли. Во время путешествия на север, «к северу концов земных», он видел «великое и славное устройство», природа которого не раскрывается. На севере и на западе он видел также «три окна небесных в небе», из которых изливались снег, иней и град.

«И оттуда пошел я к южному концу земли». Через окна в небесах там изливались роса и дождь. На востоке через окна проходили «звезды небесные», выходя на свои орбиты.

Однако самые главные тайны и секреты прошлого и будущего были открыты Еноху, когда он пошел «к середине земли», а оттуда на восток и на запад. «Середина земли» оказалась местом, где располагался будущий Иерусалимский Храм; на востоке Енох увидел древо познания, а на западе ему было позволено взглянуть на древо жизни.

Во время путешествия на восток Енох проходил через горы и пустыни, видел бурные потоки, стекающие с заоблачных вершин, снег и лед, деревья, источавшие разнообразные ароматы. Двигаясь все дальше на восток, он пересек горы, окружавшие Эритрейское море (Аравийское и Красное моря). Затем он миновал Зотиэля, ангела, охранявшего вход в рай, и попал в Сад Праведности. Здесь среди многочисленных деревьев он увидел древо познания. Оно было «по высоте как ель, и листья его подобны (листьям) рожкового дерева: и плод его как гроздь виноградные». Ангел подтвердил, что это то самое древо, плоды которого попробовали Адам и Ева, за что были изгнаны из рая.

Во время путешествия на запад Енох видел «горную гряду огненную, горящую день и ночь».

Перебравшись через нее, он дошел до места, окруженного шестью горами, которые разделяли «глубокие неровные ущелья». «А седьмая гора находилась в середине тех, и она превосходила их в высоте, напоминая место престола: и благоухающие деревья окружали престол». Плоды этих деревьев напоминали финики.

Ангел, сопровождавший Еноха, объяснил, что средняя гора – это «престол, где Святой Всевышний, Господь славы, Вечный Царь, воссядет, когда посетит Он землю святостью». Про дерево, плоды которого напоминали финики, он сказал:

*А что до этого дерева, то никакому смертному не позволено касаться его до великого суда...Плоды его будут в пищу избранным...И благоухание его будет в их костях, И будут они жить долгой жизнью на земле.*

Во время своих странствий Енох прозрел внутренним зрением, «видел в те самые дни, как даны были тем ангелам длинные веревки, и они подняли крылья и полетели, и достигли севера». Когда Енох спросил, что все это значит, сопровождавший его ангел ответил: «Они ушли, чтобы измерять... они несут меры праведных и канаты праведных... эти меры откроют все сокровенное в глубине земли».

Посетив все уголки земли, Енох поднялся на небеса. Как и все его последователи, он посетил гору, «чья вершина достигала неба», и «место мрака».

*И взяли они меня и перенесли на место, в котором находящиеся там были подобны пылающему огню, и, когда они желали, они появлялись как люди. И привели они меня в место мрака, и к горе, чья вершина достигала неба. И видел я места светил и сокровищницы звезд, и грома, и (места) в самых отдаленных глубинах, где находились огненный лук и стрелы, и их колчан, и огненный меч, и все молнии.*

На этой критической стадии бессмертие ускользнуло из рук Александра, поскольку он искал его вопреки предначертаниям судьбы. Енох, а после него и египетские фараоны продолжали путь, получив божественное благословение. Еноху был дан знак, чтобы он не останавливался: «И привели они меня к живым водам».

Затем он добрался до «дома огня».

*И шел я, пока не приблизился к стене, построенной из кристаллов и окруженной языками пламени: и начал я страшиться*

*И вошел я в языки пламени и приблизился к большому дому, построенному из кристаллов: и стены дома были как мозаичный пол (выложенный) из кристаллов, и фундамент его был из кристалла. Потолок его был подобен пути звезд и молний, и между ними были огненные херувимы, и небо их было (прозрачным как) вода.*

*Пылающий огонь окружал стены дома, и дверь его горела огнем.*

*И я вступил в тот дом, который был горяч как огонь и холоден как лед...*

*И вот там был другой дом, больший, нежели тот; все врата его стояли предо мной отворенными, и он был выстроен из огненного пламени...*

*И я взглянул и увидел в нем возвышенный престол; его вид был как иней, и вокруг него было как бы блистающее солнце и херувимские голоса.*

*И из-под великого престола выходили реки пылающего огня, так что нельзя было смотреть на него.*

Когда Енох дошел до «огненной реки», то был вознесен на небо.

Оттуда он мог видеть всю землю – «устье всех рек земли... краугольный камень земли... ветры на земле, которые носят тучи». Поднявшись еще выше, он оказался в месте, где «ветры, которые кружат небо, которые несут солнечный круг и все звезды». Следуя «путями ангелов», он «видел в конце земли вверху основание неба».

Оттуда его взору открылось пространство небес и «семь звезд, как великие горящие горы» –

«семь гор из драгоценных камней». Три из них располагались «к востоку», где был виден «великий огонь, который пылал и горел», «столбы небесного огня, которые нельзя было сосчитать ни в направлении кверху, ни к низу». Три других небесных тела располагались «к югу»; здесь Енох увидел «одно место, которое не имело ни небесной тверди над собою, ни земного основания под собою... это было пустое место». Когда он спросил сопровождавшего его ангела, что это, тот ответил: «Это то место, где оканчивается небо и земля; оно служит темницей для звезд небесных и для воинства небесного».

Средняя звезда, «достигавшая до неба, как престол Божий, была из алебастра, и вершина престола из сапфира». Она была как «пылающий огонь».

Енох рассказывает, что, путешествуя по небесам, он «обошел кругом до одного места, где не было никакой вещи». Там он увидел «нечто страшное». Это была цепочка «звезд небесных, вместе связанных». Ангел объяснил ему: «Это те звезды, которые преступили повеление Всевышнего Бога, и они связаны здесь до тех пор, пока не окончится тьма миров, – число дней их вины».

Завершая рассказ о своем первом путешествии на небо, патриарх говорит: «И только я, Енох, созерцал пределы всего, и ни один человек не видел их так, как видел их я». Постигший тайны мироздания Енох затем был возвращен на землю, чтобы поделиться знаниями с людьми. Некоторое время «Енох был сокрыт, и никто из людей не знал, где он сокрыт, и где он пребывает, и что с ним стало». Однако перед Всемирным потопом он записал свои учения и посоветовал праправнуку Ною вести праведную жизнь, чтобы заслужить спасение.

После этого Енох был снова вознесен «от живущих на тверди» на «колесницах духа, и имя его вышло среди людей».

# ГЛАВА ТРЕТЬЯ

## ПУТЕШЕСТВИЕ ФАРАОНА В ЗАГРОБНЫЙ МИР

В приключениях Александра Македонского и его попытках разыскать бессмертных предков было все то, что пережили они, – пещеры, ангелы, подземное пламя, огненные кони и колесницы. Несомненно одно: в дохристианскую эпоху считалось (в этом был убежден сам Александр или его историки), что если человек желает стать бессмертным, он должен следовать примеру египетских фараонов.

Именно поэтому утверждение о божественном происхождении Александра было связано с любовными похождениями египетского бога, а не с местным греческим божеством. После разгрома персов в Малой Азии македонский царь не стал преследовать врага, а направился в Египет – и это не просто легенда, а исторический факт. В Египте он надеялся подтвердить свои предполагаемые божественные «корни» и начать поиски Источника Жизни.

Древние легенды евреев, греков и других народов рассказывают об отдельных личностях, которые по воле богов смогли избежать судьбы простых смертных, но лишь египтяне превратили эту привилегию в право. Это право не являлось всеобщим и не предоставлялось отдельным праведникам; оно принадлежало египетскому фараону просто потому, что он занимал египетский трон. Причина этой традиции заключалась в том, что первыми правителями Египта были не люди, а боги.

Египетские мифы повествуют о том, что в незапамятные времена на землю с Небесного Диска (рис. 7) спустились боги Неба. Когда Египет был затоплен водой, «великий бог, пришедший на Землю в древние времена», буквально поднял эти земли из воды и грязи; он загородил дамбой воды Нила, а также проделал огромный объем работ по рытью каналов и мелиорации земли (с тех пор одно из названий Египта было Поднятая Земля). Этого древнего бога звали ПТАХ – «Создатель». Он считался великим ученым, искусным инженером и архитектором и главным ремесленником богов, принимавшим участие в сотворении человека. Его посох часто изображался в виде мерной рейки, очень похожей на современный шест для полевых измерений (рис. 7).

Египтяне верили, что затем Птах ушел на юг, где он мог регулировать уровень воды в Ниле при помощи шлюзов, установленных в тайной пещере в районе первых порогов Нила (там, где сегодня построена Асуанская плотина). Однако прежде, чем покинуть Египет, он основал первый священный город и назвал его АН – в честь бога Небес (это библейский Ун, который греки называли Гелиополем). Здесь он посадил на престол первого египетского правителя, своего собственного сына РА (названного в честь Небесного Шара).

Ра, «великий бог Неба и Земли», приказал построить в своей столице особое святилище, где хранился *бенбен* – «тайный предмет», в котором Ра якобы спустился с небес на Землю.

Со временем Ра поделил царство между богами ОСИРИСОМ и СЕТОМ. Однако это не помогло погасить вражду двух божественных братьев. Сет стремился свергнуть и убить Осириса. Это потребовало значительных усилий, но в конце концов ему удалось хитростью заставить Осириса забраться в сундук, который затем был запечатан и утоплен. Однако сестра и супруга Осириса Исида смогла найти сундук, который выплыл на берег – на территории современного Ливана. Спрятав тело Осириса, Исида обратилась за помощью к богам, которые могли воскресить ее супруга, но Сет нашел тело брата, разрубил его на части и разбросал по всей земле. С помощью своей сестры Нефтиды Исида собрала все останки (за исключением фаллоса), соединила их, а затем воскресила Осириса.



Рис. 7. НЕБЕСНЫЙ ДИСК И БОГИ ЕГИПТА

1. Птах 2. Ра-Амон 3. Тот 4. Сокар 5. Осирис 6. Исида с Гором 7. Нефтида 8. Хатхор

Боги со своими атрибутами:

9. Ра/Сокол 10. Гор/Сокол 11. Сет/Осел 12. Тот/Ибис 13. Хатхор/Корова

После воскрешения Осирис жил в Другом Мире среди других Небесных богов. Священные тексты так говорят о НЕМ:

*Он вошел в Тайные Врата,  
Слава Владык вечности  
Сопутствует ему, сияющему над горизонтом,  
На пути Ра.*

Место Осириса на троне владыки Египта занял его сын ГОР. Сразу же после рождения его мать Исида спрятала младенца в зарослях тростника на берегу Нила (по свидетельству Библии, точно так же поступила мать Моисея), чтобы до него не добрался Сет. Однако мальчик, укушенный скорпионом, умер. Исида поспешила за помощью к владевшему искусством магии богу ТОГУ. Пребывавший на небесах Тот немедленно спустился на землю в «Барке Миллионов Лет» Ра и помог воскресить Гора.

Когда Гор вырос, он вступил в битву с Сетом за египетский трон. Битва была жестокой, и боги преследовали друг друга даже в небесах. Гор атаковал Сета из «нара»; этот термин на Ближнем Востоке в древности означал «огненный столп». На рисунках додинастической эпохи эта небесная колесница изображается с воронкообразным хвостом и носовой частью с отходящими лучами – нечто вроде небесной субмарины (рис. 8). В головной части «нара» находились два прожектора, или «глаза», которые могли (по свидетельству египетских мифов) менять цвет с синего на красный.

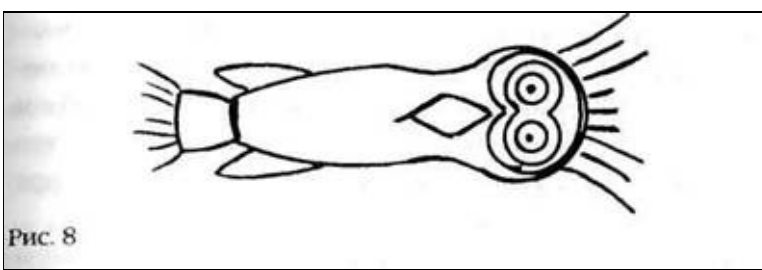

Сражение длилось несколько дней и шло с переменным успехом. Гор метнул в Сета особый «гарпун»; Сет был ранен и лишился яичек, но это лишь разозлило его. В решающей битве над Синайским полуостровом Сет поразил Гора струей огня, и Гор потерял «глаз». Великие боги объявили перемирие и собрались на совет. После некоторых колебаний Владыка Земли отдал Египет Гору, объявив его законным преемником Ра и Осириса. (С тех пор Гора обычно изображали с атрибутами сокола, тогда как Сет представлялся в виде азиатского божества, символом которого был осёл, вьючное животное кочевников, рис. 7.)

Восшествие Гора на престол объединенных Двух Земель (Верхнего и Нижнего Египта) на протяжении всей истории Египта считалось моментом установления божественного характера царской власти – считалось, что каждый фараон является наследником Гора и восходит на трон Осириса.

По непонятным причинам после правления Гора наступил период хаоса и упадка; продолжительность этого периода точно неизвестна. Наконец, приблизительно в 3200 году до нашей эры, в Египте появилась «династическая раса», и на трон объединенного Египта взошел человек по имени Менес. Именно тогда боги даровали Египту цивилизацию, а также то, что мы сегодня называем религией. Царство, начавшееся с правления Менеса, существовало на протяжении двадцати шести династий фараонов, до нашествия персов в 525 году до нашей эры, а затем возродилось во времена греков и римлян (когда Египтом правила знаменитая Клеопатра).

Когда Менес, первый фараон Египта, основал объединенное царство, в качестве столицы страны он выбрал место в среднем течении Нила, к югу от Гелиополя. Подражая Птаху, он построил Мемфис на искусственном холме, возвышающемся над водами Нила, и посвятил все его храмы Птаху. Мемфис оставался политико-религиозным центром Египта на протяжении целого тысячелетия.

Однако примерно в 2200 году до нашей эры Египет потрясли широкомасштабные волнения, причина которых неизвестна ученым. Одни историки считают, что в страну вторглись захватчики из Азии, угонявшие жителей в рабство и разрушавшие древние святыни. Относительную независимость сохранил лишь Верхний Египет, то есть труднодоступные южные районы страны. Приблизительно через 150 лет порядок был восстановлен, но центром политической и религиозной власти – обязательные атрибуты царства – стали Фивы, древний величественный город Верхнего Египта, расположенный на берегу Нила.

Главным богом Фив считался АМОН – «Невидимый», – тот самый бог Амон, которого считал своим настоящим отцом Александр Великий. В качестве верховного божества он носил имя Амон-Ра, или «Невидимый Ра»; неизвестно, правда, был ли это все тот же бог Ра, почему-то ставший невидимым.

Греки называли Фивы Диосполем, или «городом Зевса», поскольку отождествляли Амона со своим верховным богом Зевсом. Это облегчало Александру поиски его связи с Амоном – он поспешил именно в Фивы, когда услышал благоприятное пророчество Амона в оазисе Сива.

В Фивах и расположенных в окрестностях города священных территориях (Карнак, Луксор) Александр увидел многочисленные храмы и святыни Амона, которые поражают воображение даже сегодня – несмотря на то что уже сотни лет стоят полуразрушенными и пустыми. Все они были построены в основном фараонами Двенадцатой Династии, одним из которых, по всей

видимости, был Sesonchusis, за 1500 лет до Александра пустившийся на поиски Источника Бессмертия. Один из самых больших храмов был сооружен при царице Хатшепсут, которая также считалась дочерью бога Амона.

Подобные легенды о божественном происхождении царей встречаются довольно часто. Притязания фараонов на божественный статус, основанием которых служил сам факт, что они занимали престол Осириса, иногда подкреплялись заявлениями, что правитель приходится сыном или братом того или иного бога или богини. Ученые видят в этих утверждениях лишь символический смысл, но некоторые египетские фараоны – например, три правителя Пятой Династии – настаивали на том, что они в прямом смысле приходятся сыновьями богу Ра и рождены ему женой верховного жреца его храма.

Другие фараоны доказывали свое родство с Ра более сложным путем. Заявлялось, что Ра воплощается в правящем фараоне, получая таким образом возможность соединиться с царицей. Поэтому наследник престола с полным правом может называться прямым потомком Ра. Помимо этих конкретных утверждений о божественном происхождении правителя, каждый фараон считался воплощением Гора – а значит, сыном Осириса. Следовательно, фараону, как и Осирису, была дарована вечная жизнь – он воскресал после смерти и поселялся в загробном мире.

Именно в этот круг богов и богоподобных фараонов и стремился войти Александр Великий.

Древние египтяне верили, что Ра и другие бессмертные боги живут вечно потому, что омолаживают себя. Соответственно среди титулов фараона были такие, как «Тот, кто повторно рождается». Самим богам оставаться вечно молодыми помогали божественная пища и напитки, которыми они наслаждались в своей обители. Поэтому переход в загробную жизнь требовал, чтобы фараон присоединился к богам в их обители и вкушал божественную пищу.

В древних гимнах богам содержатся мольбы поделиться с умершим фараоном божественной пищей: «Возьми царя с собой, чтобы он мог есть то, что ешь ты, мог пить то, что пьешь ты, мог жить там, где живешь ты». Более конкретно эта просьба сформулирована в одной из надписей на пирамиде фараона Пепи:

*Поделись своей пищей с царем Пепи, Своей пищей вечной жизни, Своим напитком бессмертия.*

Умерший фараон надеялся получить эту пищу, гарантирующую бессмертие, в небесной обители Ра, на «Вечной Звезде». Там, на загадочном «Поле Жизни», росла «Трава Жизни». В тексте из пирамиды Пепи рассказывается, как фараон проходит мимо стражей в облике «пернатых птиц» и выходит на встречу с посланниками Гора. С ними он:

*Уносится к Великому Озеру, у которого сияют Великие боги. Великие на Вечной Звезде дают Пепи Траву Жизни, которая делает их бессмертными, чтобы он тоже мог жить вечно.*



Рис. 9

На египетских рисунках умерший фараон (иногда вместе с супругой) изображался в этом

небесном раю; он пил Воду Жизни, орошавшую древо жизни с плодами, похожими на финики (рис. 9).

Небесный рай находился в том месте, где родился Ра и куда он вернулся с земли. Здесь Ра периодически подвергался процедуре омолаживания, или «возрождения», когда богиня Четырех Кувшинов поила его волшебным эликсиром. Фараон надеялся, что богиня нальет эликсир и ему, тем самым «возродив его сердце к жизни». Именно эти воды, которые называли Водами Молодости, оживили Осириса, и умершему фараону Пепи было обещано, что Гор дарует ему вторую юность, обновив его тело Водой Молодости.

Воскресший в загробном мире и даже помолодевший фараон жил в раю среди богов, питался той же пищей и пил то же вино. Одна из строк древнего текста очень похожа на фразу современного психотерапевта: «У него глубокий сон... сегодня дела его лучше, чем вчера».

Похоже, фараона совсем не беспокоил парадокс: чтобы достичь бессмертия, ему нужно умереть. Как верховный правитель Верхнего и Нижнего Египта, он наслаждался всеми радостями земной жизни, но еще более привлекательной перспективой было воскресение среди богов. Кроме того, забальзамируют и положат в гробницу только земную оболочку фараона. Египтяне верили, что каждый человек обладает душой, или Ба, которая после смерти улетает на небо, подобно птице, а также второй оболочкой, которая называлась Ка – нечто вроде энергетического двойника или личности – и которая после смерти фараона перемещалась в загробную жизнь. Сэмюэл Мерсер в своем введении к Текстам пирамид сделал вывод, что Ка представляла собой смертную персонификацию богов. Другими словами, это понятие предполагало наличие в человеке божественного элемента, небесного двойника, который может воскреснуть в загробной жизни.

Однако если загробная жизнь и существовала, обрести ее было не так-то просто. Умерший фараон должен был преодолеть трудный и опасный путь и пройти сложную ритуальную подготовку, прежде чем отправиться в путешествие.

Переход фараона в божественное состояние начинался с очищения и включал в себя бальзамирование, чтобы его тело напоминало тело Осириса, части которого были скреплены бинтами. Затем погребальная процессия с телом фараона направлялась к венчавшемуся пирамидой сооружению, перед которым была установлена овальная колонна (рис. 10).

Внутри этого погребального храма совершались священные обряды, которые должны были помочь фараону благополучно завершить путешествие. Церемонией, которая в египетских погребальных текстах называется отверзание уст, руководил жрец шем, всегда изображавшийся в леопардовой шкуре (рис. 11). Ученые убеждены, что этот ритуал полностью соответствовал своему названию: жрец при помощи железного или медного изогнутого инструмента открывал рот мумии или статуи, олицетворявшей умершего фараона. Совершенно очевидно, однако, что церемония имела в первую очередь символический смысл – открывались «уста», или вход, на небеса.





Рис. 10

Рис. 11

К этому моменту мумия уже была обернута несколькими слоями ткани, а на лицо ей клали посмертную маску фараона. Поэтому прикосновение к ее рту (или ко рту статуи) могло быть только символическим. И действительно, жрец обращался не к умершему, а к богам, которые должны были «отверзнуть уста», чтобы фараон смог воспарить к вечной жизни. С отдельной молитвой обращались к «глазу» Гора, утраченному им во время битвы с Сетом, – чтобы он способствовал отверзанию уст и фараону открылся путь к «сияющим» богам.

Земная (а значит, временная) гробница фараона – согласно древним текстам, подтвержденным археологическими раскопками, – имела в восточной части ложную дверь. То есть кладка стены была сплошной, но имитировала дверной проем. Считалось, что после обряда очищения и отверзания уст спеленатый фараон поднимался в воздух и выходил через ложную дверь. Согласно Текстам пирамид, в которых описываются все этапы воскрешения фараона, он не мог самостоятельно пройти сквозь камень. Посланник богов брал фараона за руку и помогал преодолеть эту непреодолимую для смертных преграду.

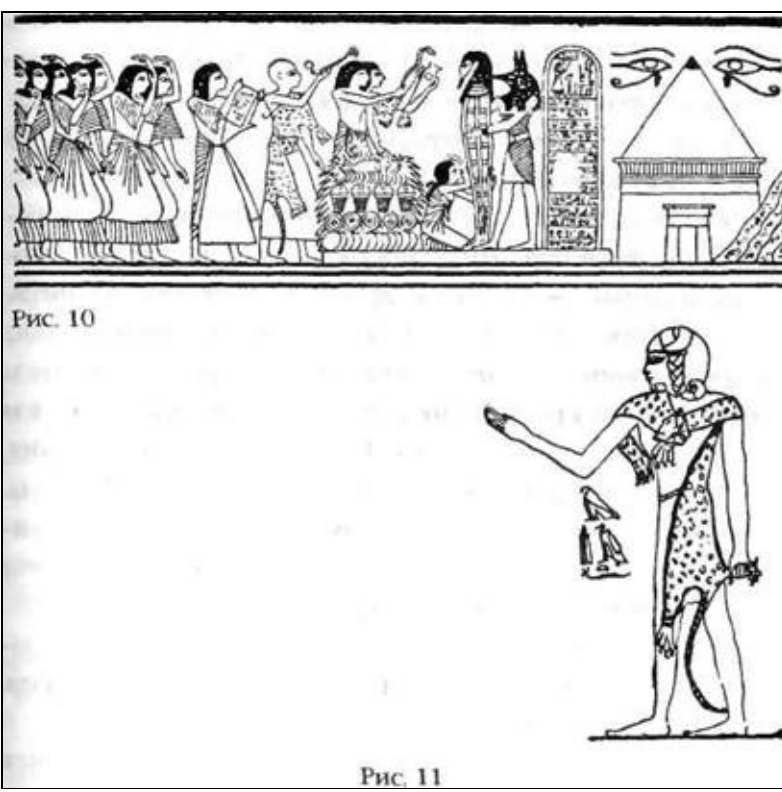
При помощи вестника богов фараон покидал свою замурованную гробницу. Жрецы при этом восклицали: «Царь на пути в небо! Царь на пути в небо!»

Однако прежде, чем умерший фараон мог вознестись на небо, чтобы есть и пить с богами, он должен был пройти трудный и полный опасностей путь. Его целью была земля Нетер-Керт, или «Земля Горных Богов». Иногда она обозначалась пиктограммой, на которой символ бога («нетер») был водружен на паром, – чтобы достичь этой земли, фараон должен был пересечь Камышовое озеро. Сделать это можно было только с помощью божественного паромщика, но прежде, чем переправить фараона на другой берег, паромщик интересовался происхождением умершего. Почему он считает, что имеет право переправляться через озеро? Является ли он сыном бога или богини?

Миновав озеро, пустыню, горную цепь и божественных стражей, фараон попадал в Дуат, таинственную «обитель для вознесения к звездам», расположение и название которой ставили в тупик ученых. Некоторые египтологи считали, что это преисподняя, место обитания душ, куда фараон должен попасть вслед за Осирисом. Другие были убеждены, что это подземный мир, на что указывали многочисленные подземные туннели, бассейны с кипящей водой, таинственные огни, охраняемые птицами комнаты, открывающиеся без посторонней помощи двери.

Волшебная земля была разделена на двенадцать областей, и путешествие по ней длилось двенадцать часов.

Недоумение вызывало и само название «Дуат», потому что, несмотря на свою земную природу (в него попадали через горный перевал) или подземные аспекты, это слово изображалось пиктограммой, основой которой были сокол и звезда



или просто звезда внутри крута



, что указывало на небесные или божественные ассоциации.

Как бы то ни было, в Текстах пирамид, прослеживающих жизненный путь фараона, его смерть, воскрешение и переход в загробную жизнь, основной проблемой человека считается его неумение летать, подобно богам. В одном из текстов эта проблема и ее возможное решение описываются в двух предложениях: «Люди остаются погребенными, боги взмывают в небо. Помогите этому царю подняться на небеса к своим братьям богам». На пирамиде фараона Тети надежды правителя и его обращение к богам выражены такими словами:

*Люди падают –*

*У них нет Имени.*

*Возьми твоего царя Тети за руки,*

*Возьми твоего царя Тети на небо,*

*Чтобы он не умер на земле среди людей.*

Фараон должен был достичь «Тайного Места» и пройти по подземным лабиринтам, чтобы найти там бога с эмблемой древа жизни и второго бога, «Вестника Небес». Боги откроют для фараона тайные двери и проведут его к Оку Гора, Небесной Лестнице – необычному объекту, цвет которого менялся с синего на красный, когда он «включался». Затем фараон сам превращался в бога-сокола и получал возможность подняться в небо к вечной жизни на Вечной звезде. Там его встречал сам Ра:

*Врата Неба открыты тебе;*

*Двери свода небесного распахнуты перед тобой.*

*Ты найдешь там Ра, ждущего тебя.*

*Он возьмет тебя за руку,*

*Он поведет тебя к двойной Святыне Небес;*

*Он посадит тебя на трон Осириса...*

*Тебя возьмут под руки и облачат, как бога...*

*Среди бессмертных, на Вечной звезде...*

Большая часть сведений об этом дошла до нас из Текстов пирамид – нескольких тысяч стихов, объединенных в сотни изречений, обнаруженных в виде резьбы или надписей на стенах, в коридорах и галереях пирамид пяти фараонов (Униса, Тети, Пепи I, Меренра и Пепи II), правивших Египтом приблизительно с 2350 по 2180 год до нашей эры. Эти тексты были классифицированы и пронумерованы Куртом Зете в его великолепной работе «Die altaegyptischen Pyramidentexte», которая вместе с английской книгой «The Pyramid Texts» Сэмюэля Мерсера остается основным источником ссылок.

Тысячи стихов Текстов пирамид на первый взгляд кажутся всего лишь собранием повторяющихся и не связанных между собой заклинаний, молитв богам и хвалебных гимнов царям. Для того чтобы отыскать смысл в этом огромном количестве материала, ученые придумали теории о смене теологических концепций в Древнем Египте, о конфликте и последующем слиянии «солнечной» и «небесной» религий, о жречестве Ра и Осириса и так далее. При этом особо отмечалось, что мы имеем дело с материалом, накопленным на

протяжении тысячелетия.

Для тех специалистов, которые рассматривали эти тексты как выражение примитивной мифологии и как отрывочные фантазии людей, которые съеживались от страха при вое ветра или ударе грома и называли эти природные явления «богами», Тексты пирамид всегда были загадочными и странными. Тем не менее все ученые придерживаются единого мнения, что эти строки представляют собой цитаты, которые были скопированы с более древних и, по всей видимости, структурированных, связных и понятных текстов.

Более поздние надписи на саркофагах, футлярах для мумий и папирусах (последние обычно сопровождалась рисунками) свидетельствуют о том, что изречения и главы (например, с названием «Глава о том, как не умереть во второй раз») были скопированы из Книги Мертвых, которая также имела другие названия – «Книга о том, что находится в Дуате», «Книга Врат», «Книга Двух Путей». Ученые убеждены, что эти «книги» являются копиями двух более древних работ – старинного произведения о небесном путешествии Ра и более поздней книги, рассказывающей о блаженной жизни в загробном мире тех, кто присоединился к воскресшему Осирису, – о еде, напитках и любовных утехах в небесной обители. (Стихи этой версии даже вырезали на талисманах, чтобы их обладатель был «желанен для женщин» и «соединялся с женщинами днем и ночью».)

Научные теории, однако, оставляли без объяснений магические аспекты информации, содержащейся в этих стихах. Удивительно, например, что *Око Гора* описывается как объект, существующий независимо от бога, – внутрь него может входить фараон, и во «включенном состоянии» он изменяет цвет с синего на красный.

В Текстах пирамид мы встречаем самодвижущиеся лодки, автоматически открывающиеся двери и невидимых богов, лица которых излучают сияние. В подземном мире, предположительно населенном лишь душами, существуют «балки моста» и «медные канаты». Однако самым главным нам кажется следующий вопрос: если преобразование фараона позволяет ему уйти в подземный мир, то почему в текстах утверждается, что «царь на пути на небо»? Во всех отрывках указывается, что фараон следует дорогой богов, что он, подобно богам, переправляется через озеро и использует для этого барку, как бог Ра, он вслед за Осирисом возносится на небо «одетый, как бог», и так далее. Возникает вполне логичный вопрос: а что, если эти тексты были не просто примитивными фантазиями – мифологией, – а описывали условное путешествие, во время которого умерший фараон повторял все священнодействия богов? Что, если эти тексты, в которых имя бога заменено на имя фараона, являются копией гораздо более древних записей, в которых рассказывается о путешествиях богов, а не фараонов?

Один из самых известных египтологов прошлого Гастон Масперо («L'Archeologie Egyptienne» и другие работы), основываясь на используемых грамматических формах и других признаках, предположил, что Тексты пирамид уходят корнями к самым истокам египетской цивилизации и что они существовали в виде устных преданий еще до изобретения иероглифического письма. Впоследствии Дж. Г. Брестед пришел к выводу («Development of Religion and Thought in Ancient Egypt») о существовании «более древнего материала, независимо от того, известен он нам или нет». Он обнаружил сведения об уровне цивилизации и о разного рода событиях, подтверждающие предположение, что эти тексты не являются фантазией, а передают фактическую информацию. «Для продукта живого воображения, – отмечал Брестед, – они слишком насыщены картинами давно исчезнувшего мира, отражением которого они являются».

Тексты и более поздние рисунки описывают путешествие в некое царство. Путь начинается на земле, ведет под землю, а заканчивается дверью в небо, через которую боги-и подражавшие им фараоны – возносились на небеса (рис. 12). Это отражено и в иероглифах, которыми

записывается название царства – сочетание подземного мира и небесной функции.

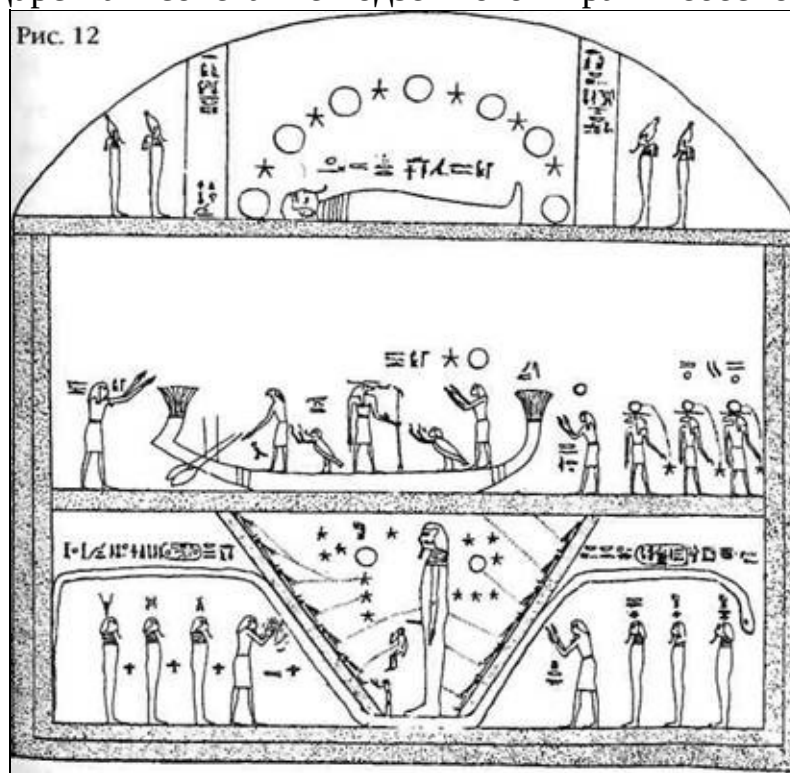

Может быть, фараоны в процессе путешествия из гробницы в загробный мир действительно поднимались по лестнице в небеса – даже несмотря на утверждение древних египтян, что путешествует не мумифицированное тело, а Ка (двойник) умершего? С другой стороны, они описывали реальное путешествие этого двойника.

А что, если в текстах отражен реально существовавший мир? Может быть, путь фараона к бессмертию, даже являясь эмуляцией, в точности повторял настоящие путешествия, совершавшиеся в доисторические времена?

Попробуем последовать его примеру и пройти весь Путь богов.

# ГЛАВА ЧЕТВЕРТАЯ

## ЛЕСТНИЦА В НЕБО

Представим, что мы находимся внутри величественного погребального храма фараона. Мумифицировав и подготовив фараона для путешествия в загробный мир, жрецы обращаются с молитвой к богам, чтобы они открыли двери для умершего правителя. Божественный посланник появляется с другой стороны ложной двери, готовый провести фараона сквозь каменную стену и отправить его в путь. Пройдя через ложную дверь своей гробницы, фараон получает указание двигаться на восток. Путь на запад объявляется запретным: «Те, кто идут туда, не возвращаются!» Цель фараона – Дуат в «Земле Горных Богов». Там он должен войти в «Великий Дом Двух... Дом Огня», в котором в течение ночи «длящейся годы» он превратится в божественное существо и вознесется «в восточную область Небес».

Первым препятствием на пути фараона становится Камышовое озеро – протяженное заболоченное пространство воды, состоящее из цепочки соединяющихся друг с другом озер. Символически фараон получает благословение своего божественного проводника, и воды озера расступаются перед ним (рис. 13); реально же пересечение озера становится возможным благодаря божественному паромщику, который перевозит богов в своей лодке, изготовленной ремесленником богов Хнумом. Однако паромщик находился на дальнем берегу озера, и фараону стоит больших трудов убедить его, что он имеет право занять место в лодке.



Рис. 13

Паромщик спрашивает умершего царя о его происхождении. Является ли он сыном бога или богини? Внесен ли он в «Список Двух Великих Богов»? Фараон объясняет свои претензии на божественное происхождение и приводит доказательства своей праведности. В одних случаях это помогает, а в других фараону приходится обращаться за помощью к Ра и Тоту, и тогда весла и руль на лодке паромщика приводятся в движение сверхъестественными силами. Другими словами, лодка движется самостоятельно, лишь направляемая фараоном. Так или иначе, фараон пересекает озеро и направляется к «Двоим, которые приближают Небеса».

Камышовое озеро располагалось в восточной части владений Гора. За ним начинались территории, подвластные его противнику Сету, иди «земли Азии». Поэтому – как и ожидалось – противоположный берег озера охраняли стражи. Самой необычной чертой их внешности были прически – черные как смоль кудри покрывали лоб, виски и затылок, а от макушки головы отходили косы. Проявив дипломатичность в сочетании с твердостью, фараон вновь заявляет о своем божественном происхождении и поясняет, что он призван «своим отцом Ра». Одному из фараонов даже пришлось прибегнуть к угрозам: он пообещал вырвать волосы стражей, как цветы лотоса из пруда, если они воспрепятствуют его путешествию. Другой фараон был вынужден обратиться за помощью к богам. Как бы то ни было, умерший правитель продолжил свой путь.

Теперь фараон покинул земли Гора и направился – под защитой Ра – на восток, во владения Сета. Цель его путешествия – горная страна, или Восточные Горы (рис. 14). Путь фараона лежит между двух гор, но сначала ему нужно пересечь безводную и пустынную местность, некую нейтральную зону между владениями Гора и Сета. К этому моменту внутреннее напряжение

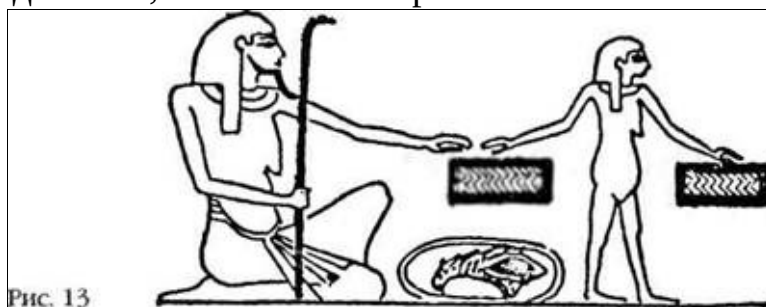
повествования возрастает – фараон приближается к Тайному Месту, где находятся Врата Небес. Здесь его снова встречают стражи. «Куда ты идешь?» – спрашивают они.

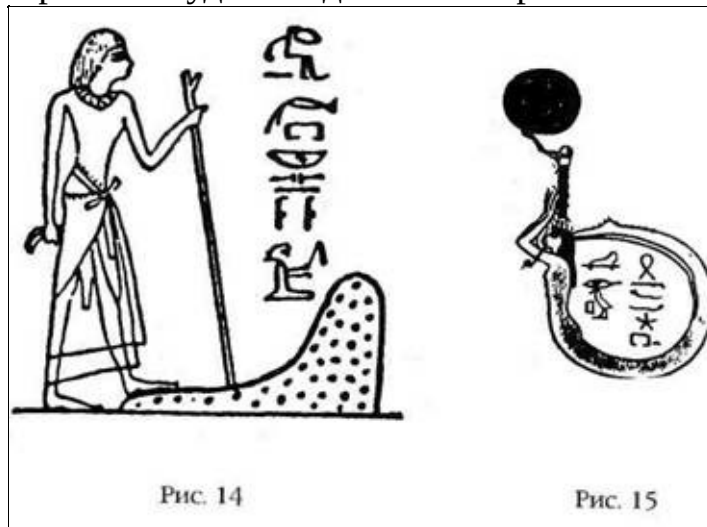

Стражам отвечают поручители фараона: «Царь идет на Небо, чтобы обрести жизнь и радость, чтобы увидеть своего отца, чтобы увидеть Ра». Пока стражи раздумывают, к ним с просьбой обращается сам фараон: «Откройте границу... уберите преграду... позвольте мне пройти путем богов!»

Прибыв из Египта, входящего во владения Гора, фараон и его поручители осознают необходимость осторожности. Многие изречения и стихи подчеркивают нейтральность фараона в спорах богов. Он представляется как «рожденный Гором, чьим именем сотрясается земля» и «зачатый Сетом, от имени которого дрожат Небеса». Фараон заявляет не только о своей преданности Ра, но и о том, что совершает свой путь «по поручению Ра», намекая на своего рода охранную грамоту верховного бога. С удивительной проницательностью текст указывает на личную заинтересованность каждого из богов в путешествии фараона – Ра обязательно оценит помощь тому, кто находится у него на службе.

В конечном итоге стражи владений Сета пропускают фараона к горному перевалу. Поручители фараона хотят убедиться, что он осознает важность этого момента:

*Теперь ты на дороге к горам*

*На земле Сета.*

*На земле Сета*

*Ты взойдешь на гору,*

*На высокое Древо Восточных Небес,*

*Где сидят боги.*

*Фараон прибывает в Дуат.*

Царство Дуат представлялось в виде замкнутого Круга богов (см. рис. 15) с отверстием в небеса (их олицетворяла богиня Нут), через которое открывался путь к Вечной Звезде (она изображалась в виде Небесного Диска). В других источниках Дуат изображался в виде овальной долины в окружении гор. По этим землям протекала река, разделившаяся на множество рукавов, но не пригодная для судоходства – большую часть пути барку Ра приходилось тянуть на веревке, или она сама передвигалась по суше, превращаясь в «земную лодку», или сани.

Дуат разделен на двенадцать областей, которые описывались как поля, равнины, обнесенные стеной круги, пещеры или залы, начинающиеся на поверхности и продолжающиеся под землей. Для путешествия по этому волшебному и внушающему ужас царству фараону требовалось двенадцать часов. Сделать это он мог благодаря тому, что Ра предоставил в его распоряжение свою волшебную барку; в ней и путешествовал фараон, пользуясь покровительством и защитой других богов.

В горах, окружавших Дуат, имелось семь проходов; два из которых на востоке Египта (то есть в горах на западе Дуата) назывались «Горизонт», или «Рог». Длина прохода, которым пользовался Ра, составляла 220 «атру» (примерно двадцать семь миль), и этот проход шел вдоль ручья. Ручей, однако, мог пересыхать, и тогда барку Ра приходилось тянуть за собой на веревке. Проход охранялся и был защищен крепостью с «прочными воротами».

По свидетельству некоторых папирусов, фараон выбирал другой, более короткий путь (всего лишь пятнадцать миль). Рисунки изображают его на барке (или салазках) Ра между двух горных вершин, на каждой из которых располагаются по двенадцать божественных стражей. В Текстах указывается, что неподалеку находится «озеро Кипящих Вод», причем вода в нем, несмотря на бурление, прохладная. В этом месте ощущается сильный запах смолы или «щелочи», отпугивающий птиц. Тем не менее поблизости есть оазис, окруженный низкими деревьями или кустарником.

Миновав горный перевал, фараон встречает еще одну группу богов. «Иди с миром», – говорят они. Это вторая область Дуата.

Название эти земли получили в честь протекающей по ним реки, Урнес (некоторые ученые усматривают здесь связь с Ураном, греческим богом Неба). Протяженность этой области составляет от пятнадцати до тридцати девяти миль, и населена она длинноволосыми людьми, которые питаются мясом ослов. Воды здесь почти нет, и река часто пересыхает – поэтому обитатели этих мест в обеспечении водой полностью зависят от богов. Даже барка Ра превращается в «земную лодку». Эта область Дуата ассоциируется с богом луны, а также с Хатхор, богиней Бирюзы.

С помощью богов фараон благополучно пересекает безводную пустыню и в Третьем Часе и доходит до Нет-Асар, «реки Осириса». Третья область, размеры которой примерно равны размерам второй, населена «воинами». Именно здесь живут четыре бога, ассоциирующихся с четырьмя сторонами света. Иллюстрации к иероглифическим текстам оказываются неожиданными – на них река Осириса течет из сельскохозяйственных районов через горы, а затем разделяется на несколько рукавов. Здесь расположена Лестница в Небо, охраняемая легендарной птицей Феникс, а барка Ра изображается на вершине горы или поднимающейся в небо в струях пламени (рис. 16).

Рис. 16



В этом месте ритм заклинаний снова ускоряется. Фараон обращается к «божественным защитникам», чтобы «этот смертный мог войти в Нетер-Керт» целым и невредимым. Умерший правитель приближается к центру Дуата – к Амен-Та, или «Тайному Месту».

Именно здесь воскрес Осирис для вечной жизни. Именно здесь в образе двух волшебных деревьев тянулись к небу «Двое, Которые Приближают Небеса». Фараон возносит молитву Осирису (в Книге Мертвых эта глава называется «Заклинание имени умершего»):

*Пусть мое имя будет дано мне в Великом Доме,  
и пусть я помню мое имя в Доме Огня,  
в ночь, когда там подсчитываются годы  
и объявляется число месяцев. Я обитаю с Божественным,  
и я занимаю свое место  
с восточной стороны неба. Если какой-нибудь бог придет после меня,  
я смогу объявить его имя немедля.  
Фараон уже мог видеть «Гору Света».  
Он достиг ЛЕСТНИЦЫ В НЕБО.*



В Текстах пирамид это место описывается как «лестница, позволяющая достичь неба». Ее ступени – это ступени в небеса, которые установлены для царя, «чтобы он мог взойти на небо». Для обозначения этой лестницы иногда использовалась пиктограмма в виде одиночного лестничного пролета



с (золотая подвеска той же формы служила украшением), но чаще – двухсторонняя лестница, или ступенчатая пирамида. Эта лестница была построена богами города Ана – там находился главный храм Ра, – чтобы они, боги, «соединялись с Всевышним».

Целью фараона была Небесная Лестница, или приспособление, которое могло поднять его в небо. Но для того, чтобы добраться до нее в Доме Огня, он должен был войти в Амен-Та, Тайную Землю Сокара, бога Пустыни.

Эта область описывается как окруженный стенами круг. Это подземное Царство Тьмы,



попасть в которое можно через отверстие в горе – спустившись по спиралевидным коридорам с потайными дверями. Это четвертая область Дуата, в которую должен теперь войти фараон. Однако вход в нее защищен двумя стенами, между которыми бушует пламя, которые охраняются богами.

Когда к этому входу прибывает сам Ра, он обращается к находящимся внутри богам, не видя их. Но мог ли один лишь голос фараона обеспечить ему безопасность? Тексты напоминают, что лишь тот, «кому известен план тайных путей в Земле Сокара», сможет пройти через подземные коридоры и вкушать пищу богов. Покровительствующие фараону боги произносят решающие слова:

*Тебе не отказано в разрешении*

*У врат Дуата.*

*Створки ворот Горы Света*

*Откроются пред тобой.*

*Ты пройдешь в Зал Двух Истин,*

*И сидящий там бог будет приветствовать тебя.*

Услышав верный пароль, бог по имени Са отдает распоряжение, и по его команде пламя гаснет, стражи исчезают, а ворота автоматически открываются, впуская фараона в подземный мир.

Боги Дуата объявляют фараону: «Уста земли открыты для тебя, восточные врата неба открыты для тебя». Его заверяют, что, спустившись под землю, он действительно попадет к Небесным Вратам, желанному восточному входу.

Путешествие по Четвертому и Пятому Часу проводит фараона по череде комнат и туннелей, где он встречает различных богов, видимых и невидимых. Здесь есть подземные каналы, по которым боги перемещаются на беззвучных лодках. Фараон видит таинственный свет, фосфоресцирующие воды и освещающие путь факелы. Озадаченный и испуганный, фараон движется дальше, к «колоннам, которые достигают неба».

Боги, с которыми он встречается по пути, в основном разбиты на группы по двенадцать, и им присвоены такие эпитеты, как «Боги Гор», «Боги Гор Тайной Земли», «Хранители Времени Жизни в Тайной Земле». Рисунки, иллюстрирующие некоторые древние тексты, позволяют идентифицировать часть этих богов по их скипетрам, головным уборам и животным атрибутам – головам сокола, шакала или льва. Появляются в подземном царстве и змеи, которые играют роль охранников и слуг богов в Тайной Земле.

Древние тексты и рисунки позволяют предположить, что фараон попадал в лабиринтный подземный комплекс, внутри которого просторный туннель в виде спирали сначала опускался вниз, а затем поднимался вверх. На рисунках, имеющих вид поперечного сечения подземного мира, изображен наклонный туннель примерно сорок футов высотой с гладким потолком и полом, которые сделаны из какого-то твердого материала толщиной до трех футов. Туннель разделен на три уровня, и фараон перемещается по среднему уровню, или коридору. Верхний и нижний уровни занимают боги, змеи и сооружения самого разного назначения.

Салазки фараона, которые тащат четыре бога, в полной тишине скользят вдоль среднего коридора; путь освещает лишь луч света из носовой части лодки. Однако вскоре на пути встречается крутой подъем, и фараон вынужден продолжить свое путешествие пешком.

Эта часть, как показано на поперечном разрезе, представляет собой отрезок шахты, пронизывающей все три уровня туннеля (с наклоном примерно 15°) под углом 40°. По всей видимости, шахта начинается выше туннеля – либо на поверхности, либо внутри горы, но только выше – а заканчивается на уровне пола третьего коридора. Она называется Ростау, «Путь Потайных Дверей», а на первом и втором уровне она снабжена дверьми, похожими на

воздушные шлюзы. Эти камеры позволяли Сокару и другим «невидимым богам» проходить сквозь «никогда не открывающуюся дверь». Покинувший лодку фараон таинственным образом был поднят по шахте – по команде одного из богов, голос которого привел в действие воздушный шлюз. На другой стороне шлюза фараона приветствовали посланники Гора и Тота, которые провели его к обоим богам (рис. 17).

При спуске фараон встречается с «безликими богами», лица которых невозможно увидеть. Обидевшись или просто из любопытства, он обращается с просьбой:

*Откройте свои лица снимите головные уборы при встрече со мной; Смотрите, я есть могучий бог, пришедший присоединиться к вам.*



Рис. 17

Однако эта просьба не возымела действия, и боги не открыли лица. В тексте объясняется, что эти невидимые боги никогда не встречаются со своим повелителем Сока-ром, когда он сам посещает эту подземную обитель.

Спускаясь ниже, фараон минует дверь и оказывается на третьем, самом нижнем уровне. Он входит в прихожую с эмблемой Небесного Диска, и там его приветствует бог, «Вестник Небес», и богиня с эмблемой Шу, «Того, кто пребывает на небесах на Лестнице в Небо» (рис. 18). Фараон просит разрешения у «двух детей Шу» проследовать путем Осириса и подняться в небо.

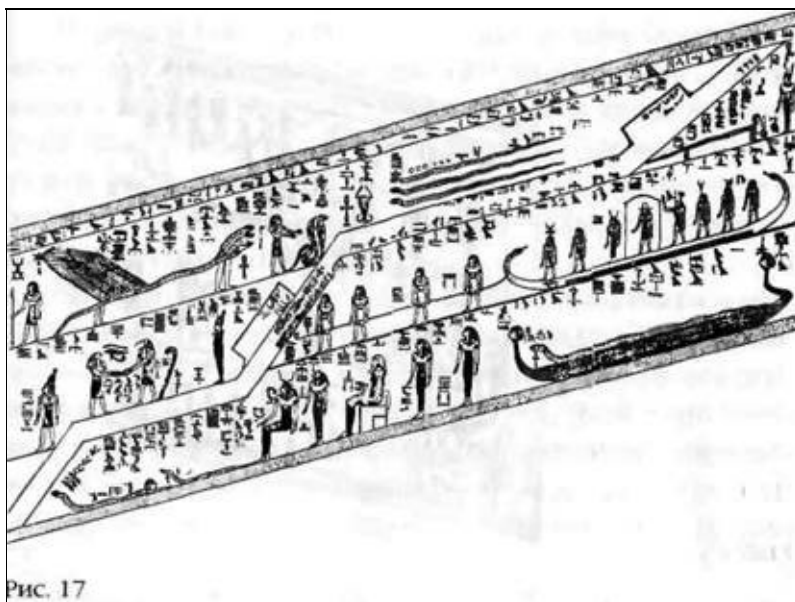

Рис. 18

Вероятно, такое разрешение получено, потому что фараона приглашают пройти за массивные двери в шахты, используемые только невидимыми богами.

В Пятом Часе фараон достигает самых глубоких отделов подземелья, которые служат тайным убежищем Сокара. Проходя по коридору, который поднимается вверх, огибает тайное

помещение, а затем спускается вниз, фараон не может видеть Сокара, но на древнем рисунке бог изображается в виде человека с головой сокола. Он стоит на змее и держит в руках два крыла внутри овального замкнутого пространства, охраняемого двумя сфинксами. Фараон не видит этого помещения, но слышит «ужасный шум, как на небесах в преддверии бури». Из подземного убежища Сокара вытекает поток, образуя бассейн, воды которого «подобны огню». Помещение и бассейн, в свою очередь, окружены похожим на бункер сооружением с разделенным на отсеки воздушным шлюзом в левой части и огромной дверью в правой. Дополнительной защитой служит насыпанный сверху земляной холм. На вершине холма располагается богиня – мы видим лишь ее голову в нисходящем коридоре. Эмблема в виде жука связывает голову богини с коническим помещением или объектом в верхнем коридоре (рис. 19) с сидящими на нем двумя птицами.

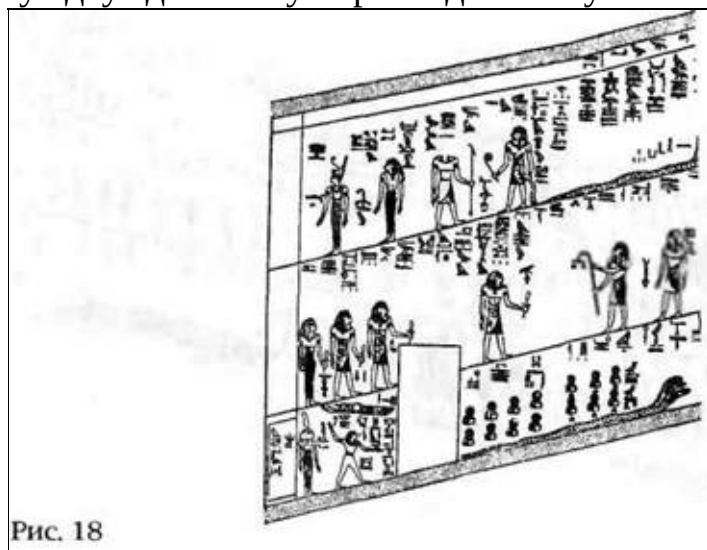

Рис. 19

И текст, и рисунки говорят о том, что хотя Сокар и невидим, его присутствие ощущается даже в темноте – из-за сияния, которое излучает его тело. Богиня, жук и конический объект, вероятно, служили для того, чтобы информировать пребывающего в замурованном помещении бога о том, что происходит в мире. Об этом сообщает сопровождающая рисунок надпись.

Проход фараона над тайным убежищем Сокара и устройствами, с помощью которых бог узнавал о его приближении, считался самым главным. Египтяне были не единственным народом древности, верившим, что каждый умерший предстает перед судом, когда его намерения и поступки оцениваются и взвешиваются, и по результатам этой оценки его душа либо отправляется в Огненные Воды преисподней, либо в прохладные и животворные воды рая. Согласно древним поверьям, для усопшего фараона это был Момент Истины.

Выражая волю повелителя Дуата, богиня, у которой была видна только голова, оглашала благоприятное для фараона решение: «Входи с миром в Дуат... плыви в своей лодке по подземной дороге». Затем богиня, называвшая себя Амент (женская форма имени «Невидимый»), добавляла, 'fro фараону разрешается подняться в небо вслед за «Великим, который на Горизонте».

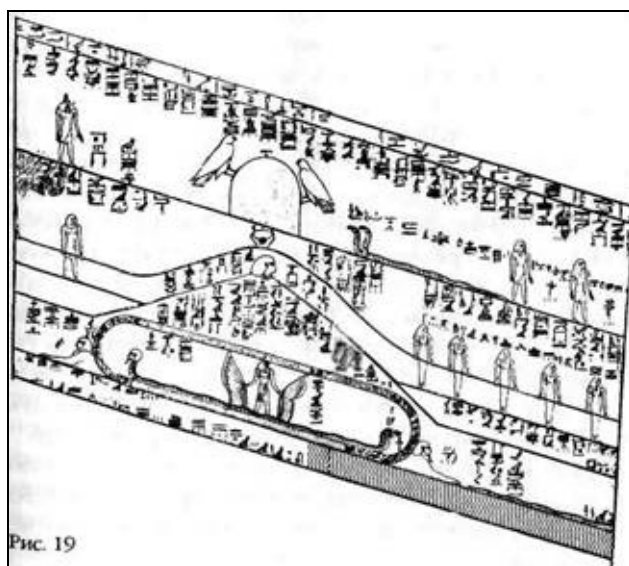

Рис. 20

. Пройдя испытание и избежав второй смерти, фараон вновь рождается. Теперь его путь лежит мимо богов, в обязанности которых входит наказание грешников, но они не причиняют фараону вреда. Затем он снова садится в свою лодку, и теперь его сопровождает процессия богов; один из богов несет символ древа жизни (рис. 20).

Покинув владения Сокара, фараон вступает в шестую область, которая ассоциируется с Осирисом. (В одной из версий «Книги Врат» именно в Шестом Часе Осирис судил умерших.) Бог с головой шакала («Тот, кто открывает пути») приглашает фараона освежиться, окунувшись в подземный бассейн, или Озеро Жизни – так поступал Великий бог, когда проходил этой дорогой. Другие боги, «жужжащие, как пчелы», населяют многочисленные комнаты, двери которых сами собой открываются при приближении фараона. По мере продвижения фараона эпитеты богов приобретали все более конкретный характер. Среди них были двенадцать богов, «которые держат шнур в Дуэте», а также двенадцать, «которые держат мерный шнур».

Шестая область состояла из череды комнат, расположенных друг за другом. Лодку фараона тянули за собой боги, одетые в леопардовые шкуры, – как жрецы «шем», исполнявшие обряд отверзания уст.

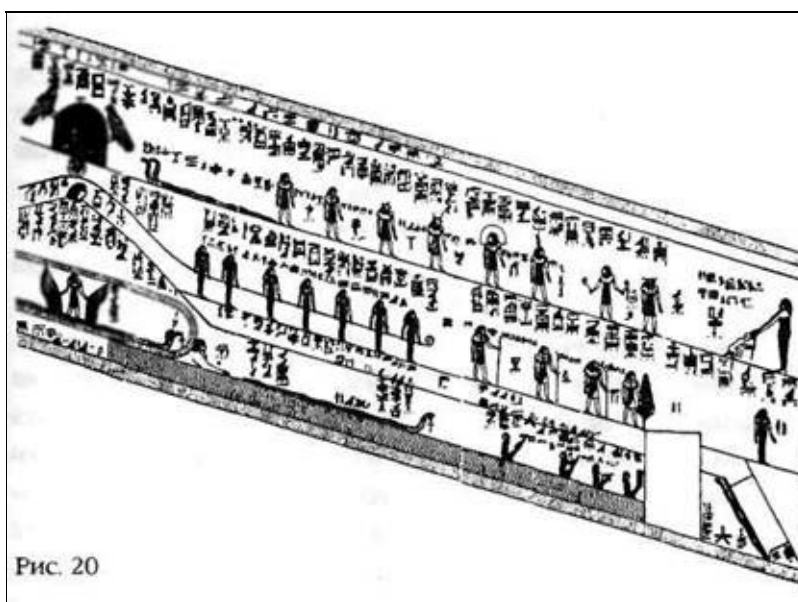
Приближался ли фараон к Устью Горы? Соответствующие главы в Книге Мертвых имеют такие названия, как «Глава о вдыхании воздуха и обладании власти». Теперь средство передвижения фараона приобретало волшебную силу. Лодку уже никто не тянул – она двигалась самостоятельно и управлялась словесными командами бога.

После того как фараон прошел через охраняемые ворота в седьмую область, боги и окружающая обстановка стали утрачивать свои «подземные» черты, приобретая небесные характеристики. Фараона встречал бог с головой сокола, в иероглифическом имени которого присутствовал значок лестницы; его голову украшала эмблема Небесного Диска. Его обязанность состояла в том, чтобы направлять звезд-богов и созвездия-богинь. Здесь же располагалась группа из двенадцати богов и двенадцати богинь, изображавшихся со звездными символами. В молитвах к ним обращались как к «звездным богам».

В этой области Дуата также присутствовали две группы богов, ассоциировавшиеся с бенбеном, загадочным объектом Ра, который хранился в его городе Ан (Гелиополе). Это «Те, кто знают тайну», – боги, охранявшие священный объект внутри Хет-бенбен (Дома Бенбена) – а также восемь стражей, охранявших бенбен снаружи. Тут же находились девять выставленных в ряд предметов, обозначавшихся значком «шем», который означал «последователь».

Фараон действительно перешел в часть Дуата, ассоциировавшуюся с богом Аном, в честь которого был назван Гелиополь. В Девятом Часе он видит место отдыха «Божественных Гребцов

Лодки Ра», которые приводят в движение небесное судно бога Ра, «Лодку Миллионов Лет». В Десятом Часе фараон проходит ворота и попадает в место, где кипит деятельность. Задача находящихся здесь богов – обеспечить лодку Ра «Огнем и Пламенем». Один из богов носит звание «капитана богов лодки». Двое других – «Те, кто определяет путь звезд». Рядом с этими и другими богами изображаются один, два или три звездных символа – вполне возможно, что так указывается их ранг.

При переходе из Десятого в Одиннадцатый Час ассоциация с небесами резко усиливается. Боги держат символы Небесного Диска и звезд. Здесь фараон видит восемь богинь с символами звезд, «которые пришли из обители Ра». Он встречает «Звездную Владычицу» и «Звездного Владыку», а также богов, обязанности которых состояли в том, чтобы ладья Ра поднялась в тайный Дом Верхнего Неба.



Рис. 21

В этом месте фараона встречают боги, которые должны подготовить его к путешествию «по небу». Вместе с несколькими богами он входит в «змею», внутри которой должен «сбросить кожу» и выйти в облике «обновленного Ра». Некоторые термины, используемые в тексте, до сих пор не расшифрованы, но общий смысл преобразования понятен: фараон входит внутрь в своей одежде, а выходит в облике сокола, «облачившись в одежду богов» с «воротником возлюбленного Гора», точно таким же, как «воротник на шее Ра». Теперь фараон становится подобен богам и может лететь вслед за ними на небо.

На иллюстрации к древнему тексту изображена группа богов в необычных костюмах, похожих на облегающие комбинезоны с круглыми воротниками (рис. 21).

Ими руководит бог с эмблемой солнечного диска на голове, который стоит, раскинув руки, между крыльями змеи с четырьмя человеческими ногами. На усыпанном звездами фоне перед богом и змеей располагается еще одна змея, на этот раз бескрылая, уносящая в небо сидящего на ней Осириса (рис. 22).

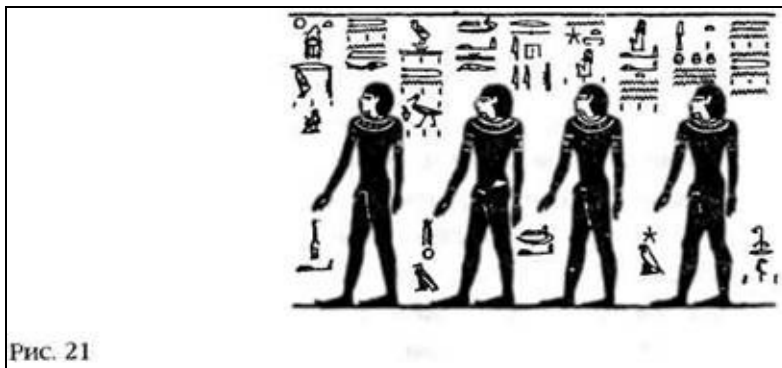

Рис. 22

Должным образом одетого фараона затем подводят к проему в полукруглой стене. Он проходит в потайную дверь и идет по туннелю «1300 локтей длиной». Он попадает в просторный зал, в котором повсюду видны эмблемы Крылатого Диска. Здесь он встречает богиню, «которая освещает путь Ра», а также видит волшебный скипетр, символизирующий «Сета, Стражника».

Боги объясняют объятому ужасом фараону:

*Эта пещера – просторный зал Осириса, куда приходит ветер; Северный освежающий ветер Поднимет тебя, царь, как Осириса.*

Это уже двенадцатая область Дуата, последний Час подземного путешествия фараона. Это «крайний предел густой тьмы». Место, до которого добрался фараон, называется «Гора Вознесения Ра». Фараон не верит своим глазам: прямо перед ним во всем своем величии сияет ладья Ра.

Он достиг объекта, который называется «Тот, кто поднимает на Небо». В одних текстах говорится, что Ра сам приготовил для фараона это средство передвижения, в других – что это сделали другие боги. На нем поднимался в небо Сет, и без него Осирис не мог достигнуть Небесной Тверди. Поэтому в нем нуждался и фараон, чтобы, как Осирис, перенестись в загробную жизнь.

Однако эта Божественная Лестница не была обычной лестницей. Она скреплена медными канатами, а «ее жилы как у Быка Небес». Ее боковины были облицованы какой-то «кожей», ступени покрыты «шеша» (значение этого слова неизвестно), и стояла она на прочном основании.

Иллюстрации к Книге Мертвых изображают эту Божественную Лестницу – иногда рядом со значком «анх»

(жизнь)



, символически касающимся Небесного Диска – в виде высокой башни с надстройкой (рис. 23а, б). В стилизованной форме сама башня обозначалась иероглифом

(«дед»)



, который имел значение «вечность». Этот значок ассоциировался с Осирисом, поскольку пара таких колонн



была якобы установлена перед его главным храмом в Абидосе, чтобы увековечить два объекта, находившихся в Земле Сокара и позволивших Осирису подняться в небо.



Рис. 23

а

б

Одно из длинных изречений в Текстах пирамид является одновременно гимном «Тому, что возносит на Небо» – Божественной Лестнице – и молитвой, чтобы это средство было даровано фараону Пепи.

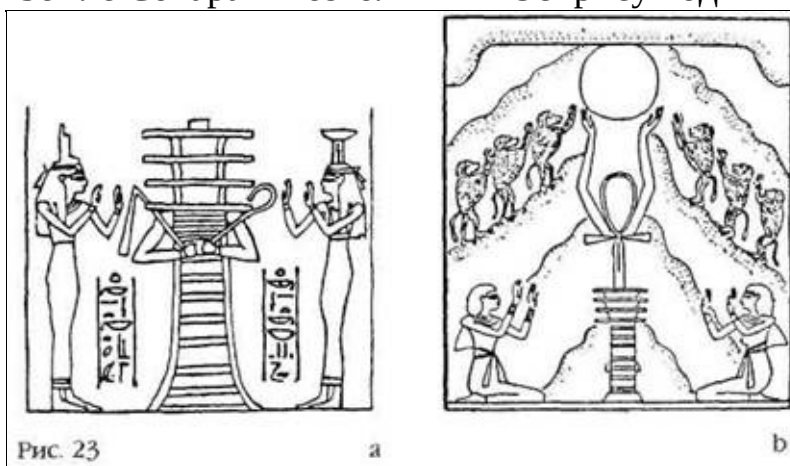
Управляли Небесной Лестницей четыре человека-сокола, «дети Гора», которые были «морьяками в лодке Ра». Их называли «четырьмя юношами», «детьми Неба». Они «приходили с восточного края неба... готовили две лодки для Царя, чтобы царь мог пойти к горизонту, к Ра». Именно они готовили для фараона «То, что возносит на Небо».

Фараон возносит молитву:

*Пусть мое имя будет дано мне в Великом Доме, и пусть я помню мое имя в Доме Огня, в*

ночь, когда там подсчитываются годы.

На некоторых рисунках фараону вручается «дед» – «вечность». Получив благословение Исида и Нефтиды, он в сопровождении бога-сокола подходит к «дед», похожему на ракету со стабилизаторами (рис. 24).



Рис. 24

Просьба фараона дать ему «имя» – Божественную Лестницу, «вечность» – исполнена. Теперь он может на самом деле подняться в небо.

Несмотря на то что для фараона требовалась только одна Божественная Лестница, в небо поднимались два летательных аппарата. Подготовлены и установлены на стартовую позицию были «Око Ра» и «Око Гора» – один на «крыле Тота», а другой на «крыле Сета». Удивленному фараону боги объясняли, что вторая лодка предназначена для «сына Атона», спустившегося с Небесного Диска. Возможно, именно с этим богом фараон беседовал в «комнате для одевания».

*Око Гора поставлено*

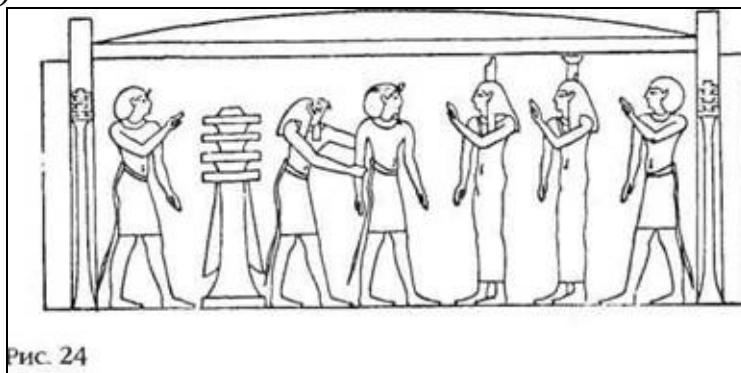
*На крыло Сета.*

*Канаты привязаны,*

*Лодки собраны;*

*Сын Атона*

*Не останется без лодки.*

*Царь следует за сыном Атона;*

*Он не останется без лодки.*

Две богини помогают облаченному в божественные одежды фараону войти в Око Гора. Термин «Око», постепенно заменявший «Божественную Лестницу», теперь сменяется термином «лодка». Длина «Ока», или «лодки», в которую входит фараон, составляет 770 локтей (приблизительно 1000 футов). В носовой части судна сидит управляющий им бог. Он отдает распоряжение взять фараона на борт.

Когда фараон вступает на приподнятую площадку, он видит лицо сидящего в кабине бога, не закрытое шлемом. Фараон занимает место в лодке между двух богов – это место называется «Истина, которая поддерживает жизнь». Из головы (или шлема) фараона выступают два «рога», и он подсоединяется к тому, «что выходит из головы Гора». Фараон готов к полету.

В тексте, рассказывающем о путешествии в загробную жизнь фараона Пепи I, так описывается этот момент: «Пепи облачен в одежду Гора и в платье Тота; Исида перед ним, Нефтида позади него; Апуат Открывающий Путь указывает дорогу; Шу Небесный Носильщик поднимает его; боги Ана помогают ему взойти по Лестнице и ставят его перед Сводом Небес; богиня неба Нут протягивает ему руку».

Приближается важный момент. Осталось открыть всего две двери, и фараон – как Ра и Осирис до него – победоносно поднимется из Дуата, и его лодка поплывет по Небесным Водам. Фараон мысленно молится о том, чтобы открылись Небесные Врата. Две колонны «дед» неподвижно застыли в вертикальном положении.

Внезапно открываются «двойные двери небес».

Древний текст наполняется радостными восклицаниями:

*Дверь в Небо открылась! Дверь Земли открылась! Небесное окно открылось! Лестница в Небо открылась; Показались Ступени Света... Двойные двери в небо открылись; Двойные двери Кебху открылись для Гора востока на рассвете дня.*

Боги в облике обезьян, символизирующие угасающую луну («рассвет»), начинают произносить магические заклинания, от которых из Ока Гора распространяется свечение. Постепенно «сияние» – ранее о нем говорилось как о характерном признаке двух вершин Горы Света – усиливается.

Око Гора начинает менять свой цвет – синее вначале, оно становится красным. Волнение и суета усиливаются:

Красное Око Гора дрожит от ярости, мощь его неудержима. Его посланцы торопятся, гонец спешит. Они говорят тому, кто поднял свою руку на Востоке: «Позволь ему пройти», пусть бог скомандует отцам, богам: «Умолкните... закройте ладонями уста... станьте у двери горизонта, откройте двойные двери (небес).

Затем тишина нарушается громким ревом, и все вокруг начинает трястись:

*Небо говорит, Земля сотрясается;*

*Земля дрожит;*

*Две страны богов кричат;*

*Земля раздвигается...*

*Когда царь поднимается в Небо,  
когда он плывет над сводом (в Небо)...*

*Земля смеется, Небо улыбается,  
когда царь возносится на Небеса.*

*Небо радостным криком приветствует его;*

*Земля сотрясается для него.*

*ревущая буря несет его,*

*она ревет как Сет.*

*Стражи Небес*

*открывают двери неба для него.*

Далее «две горы разделяются» и начинается подъем в облачное предрассветное небо, на котором уже погасли ночные звезды.

Среди всеобщего возбуждения, рева и тряски «Бык Небес» поднимается с «Острова Огня». Волнение постепенно улеглось – фараон находится в воздухе, «парящий соколом».

*Они видят царя, парящего соколом.*

*подобно богу;*

*Чтобы жить со своими отцами,*

*со своими матерями...*

*Царь есть Бык Небес...*

*чье чрево наполнено магией*

*из Острова Огня.*

В изречении 422 ярко описывается этот момент. Фараон Пепи сравнивается в нем с могучим богом, с Осирисом. Он поднимается вверх, к своей матери, богине Неба, которая протягивает ему руку и указывает путь к горизонту, в обитель Ра. Перед фараоном, облаченным в одежду богов, раскрываются двойные двери неба.

(Рисунок в гробнице Рамсеса IX дает основание предположить, что створки Двойных Дверей были наклонными; они открывались при помощи блоков и шкивов, которыми управляли по шесть богов у каждой створки. Затем через похожее на воронку отверстие вверх мог подняться гигантский человекоподобный сокол (рис. 25).





Рис. 25

Далее в тексте выражается радость по поводу того, что удалось свершить фараону: «Он летит, царь Пепи улетает от вас, смертных. Он принадлежит не Земле, а Небесам... Царь Пепи летит, подобно облаку в небе, подобно птице; царь Пепи целует Небо, как сокол; он достигает Неба бога Горизонта».

Фараон не просто парит в небе, а облетает Землю:

*Он обнимает небо подобно Ра, Он пересекает небо подобно Тогу... Он проплывает над землями Гора, Он проплывает над землями Сета... Он дважды облетает небеса. Он возвращается вокруг двух земель...*

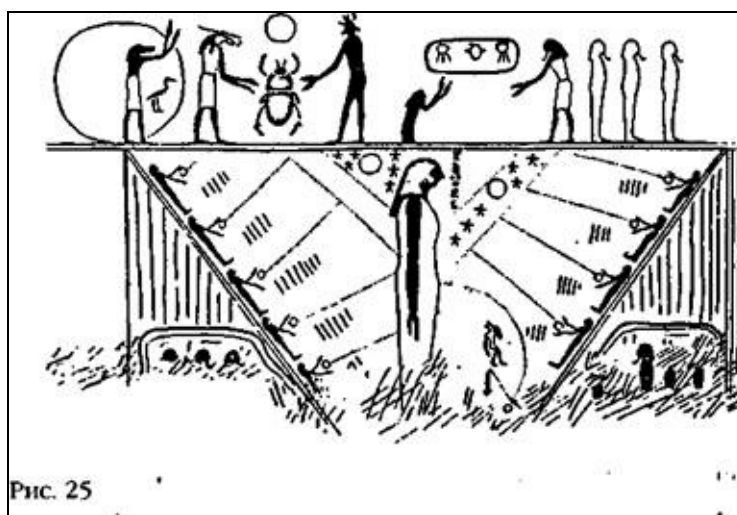
(В тексте также говорится о том, что фараон «пересекает небо, подобно «Сант», который проплывает по небу девять раз за ночь, однако значение слова «Сант», а значит, и смысл сравнения, расшифровать не удалось.)

Расположившись в лодке между двумя группами богов, фараон плывет к восточному горизонту, в дальнюю область небес. Цель его путешествия – Атон, или Крылатый Диск, которого еще называют Вечной Звездой. Теперь молитвы сосредотачиваются на благополучном достижении этой цели: «Атон, позволь царю подняться к тебе; заключи его в свои объятия». Там находится обитель Ра, и молящиеся пытаются обеспечить фараону благосклонный прием, представляя его прибытие в Небесную Обитель как возвращение сына к отцу.

*Ра Атона, Твой сын пришел к тебе;*

*Пепи пришел к тебе;*

*Позволь ему подняться к тебе;*

*Заключи его в свои объятия.*

На небе поднимается шум в ожидании прибытия фараона. Он «поднимается в Небо, расщепляя его твердь» и ожидает благосклонного приема.

Путешествие по Небу длится восемь дней: «Когда наступит утро восьмого дня, царь будет призван к Ра». Боги, охраняющие вход в Атон, или обитель Ра, пропустят фараона, а его встретит сам владыка Вечной Звезды.

Когда наступит этот утренний час...

Когда царь станет там, на звезде  
на обратной стороне Неба.

его примут как бога,

его выслушают как принца.

Царь призовет их;

Они придут к нему, эти четыре бога  
которые стоят на Дем, скипетрах Неба.

и они назовут имя царя перед Ра.

Объявят его имя Гору Горизонта:

«Он пришел к нам!

Царь пришел к нам'»

Путешествуя по «озеру, которое есть Небеса», фараон приближается к «берегам Неба». Увидев его, боги на Вечной Звезде восклицают: «Странник прибывает... Ра протянул ему руку на Лестнице в Небо. Тот, кто знает место, приближается». Здесь, у ворот двойного дворца, фараона ждет Ра;

*Ты увидишь, что там стоит Ра; Он приветствует тебя, берет тебя за руку; Он ведет тебя в небесный Двойной Дворец; Он сажает тебя на трон Осириса.*

Далее в тексте говорится, что «Ра берет царя к себе, на Небо, в восточную часть Неба... царь пребывает на той звезде, которая светится в Небесах».

Фараону осталось совершить последнее действие. В сопровождении «Гора Дуата», описываемого как «Великий зеленый божественный сокол», фараон отправляется на поиски древа жизни, растущего в Месте Приношений. «Царь Пепи идет на Поле Жизни, место рождения Ра в небесах. Он находит Кебехет, и она подходит к нему с четырьмя кувшинами, которыми освежает сердце великого бога в день его пробуждения. Она освежает сердце царя Пепи, возрождая его к жизни».

Цель достигнута, и строки текста излучают радость:

*О Пепи!*

*Тебе дана жизнь, полная наслаждений; «Тебе даровано бессмертие», – говорит Ра... Ты не умер, и не исчез навсегда.*

Фараон поднялся по Лестнице в Небо, достиг Вечной Звезды. Ему дарована вечная жизнь.

# ГЛАВА ПЯТАЯ

## БОГИ, ПРИЛЕТЕВШИЕ НА ПЛАНЕТУ ЗЕМЛЯ

Сегодня мы воспринимаем полеты в космос как нечто само собой разумеющееся. Не моргнув глазом, мы читаем о планах строительства космических поселений, а программа развития многоразовых; космических челноков не вызывает у нас удивления, заставляя задуматься лишь о соотношении выгоды и затрат. Все это происходит потому, что мы собственными глазами – по телевизору и на газетных фотографиях – видим полеты астронавтов в космос и спуск беспилотных зондов на поверхность других планет. Мы допускаем космические полеты и межпланетные контакты потому, что собственными ушами слышали, как простой смертный по имени Нейл Армстронг, командир «Аполлона 11», сообщал по радио в Центр управления полетами – и всему миру – о первой высадке человека на другое небесное тело, Луну:

*Хьюстон!*

*Говорит Море Спокойствия.*

*«Орел» совершил посадку!*

«Орлом» назывался не только совершивший посадку лунный модуль, но и сам «Аполлон 11»; кроме того, это был позывной трех членов его экипажа (рис. 26).



Рис. 26

Летал в космос и совершал посадку на Луне не только «орел», но и «сокол». В огромном музее авиации и космонавтики в Смитсоновском институте в Вашингтоне можно увидеть настоящий космический корабль – и даже прикоснуться к нему, – который летал в космос или был запасным при осуществлении американской программы космических полетов. В специальном разделе представлена аппаратура, при помощи которой имитировалась посадка на лунную поверхность, и посетитель имеет возможность услышать запись сообщения с Луны:

*Все в порядке, Хьюстон. «Сокол» на равнине в Хедли!*

Центр управления полетами в Хьюстоне так прокомментировал эту запись: «Это Дейв Скотт радостно сообщает об успешной посадке «Аполлона 15» на равнину в Хедли».

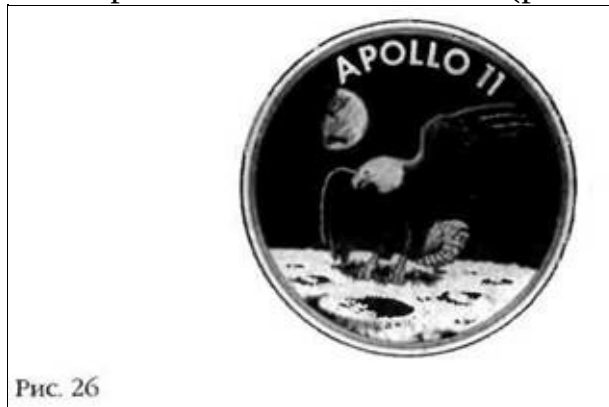
Еще несколько десятилетий назад предположение о том, что простой смертный может облачиться в специальный костюм, пристегнуться ремнями к креслу, установленному в продолговатом предмете, а затем оторваться от поверхности Земли, выглядело абсурдным – если не хуже. А сто или двести лет назад такое предположение вообще не могло появиться, поскольку весь предыдущий опыт и знания человечества никак не способствовали подобным фантазиям.

Тем не менее египтяне – 5000 лет назад – без труда представляли себе, что именно это происходит с их фараоном: он совершает путешествие на восток Египта к стартовой площадке, входит в подземный комплекс, состоящий из туннелей и камер, и благополучно минует атомный реактор и радиационную камеру. Затем он надевает скафандр астронавта, забирается в кабину

летательного аппарата и пристегивается ремнями, расположившись между двух богов. После того как открываются двойные створки ворот в предрассветное небо, запускаются двигатели, и аппарат превращается в Небесную Лестницу, по которой фараон достигает Обители Богов на их «планете миллионов лет».

В каком телевизоре видели эту картину египтяне, твердо убежденные, что такое возможно?

Если у вас нет телевизора, то вы можете поехать на космодром, чтобы лично понаблюдать за взлетом и посадкой ракет, или отправиться в Смитсоновский институт, чтобы увидеть музейные стенды и послушать рассказ опытного экскурсовода, сопровождаемый видеоматериалами. Дошедшие до нас свидетельства дают основания предположить, что древние египтяне собственными глазами видели стартовую площадку, космические корабли и астронавтов. Только этими астронавтами были не земляне, отправляющиеся к далеким планетам, а, наоборот, пришельцы, прибывшие на планету Земля.

Древние египтяне, достигшие необыкновенных высот в изобразительном искусстве, в своих гробницах изображали события, которые они видели или в которых принимали участие в протяжении всей жизни. Изобилующие точными деталями рисунки подземных коридоров и комнат Дуата были найдены в гробнице фараона Сети I. Еще более удивительный рисунок обнаружили в гробнице наместника Нубии и Синайского полуострова, управлявшего этими провинциями в эпоху правления знаменитого фараона Тутанхамона. Стены его гробницы были украшены изображениями природы, людей и объектов из двух подвластных вельможе земель, и среди них был рисунок – его краски не утратили яркости и по сей день – космического корабля. Ракетноситель располагался в подземной шахте, а последняя ступень с командным модулем – над землей (рис. 27). Весь комплекс был разделен на отсеки, как многоступенчатая ракета. В нижней части среди разнообразных рычагов и шлангов изображены две человеческие фигуры, над головами которых видны круглые шкалы приборов. Поперечный разрез шахты позволяет увидеть окружающие ее трубопроводы – вероятно, для охлаждения и для подачи топлива.

Располагающееся над землей сферическое основание верхней ступени имеет такой цвет, как будто оно обгорело при входе в атмосферу Земли. Командный модуль – достаточно большой, чтобы вместить трех человек, – имеет коническую форму, а по окружности нижней его части располагаются «смотровые щели». Кабину космического корабля окружают коленапреклоненные фигуры молящихся людей, а также пейзаж с финиковыми пальмами и жирафами.



Рис. 27

Подземная шахта украшена леопардовыми шкурами, что указывает на связь с определенными этапами путешествия фараона в загробный мир. Леопардовая шкура – это символическое одеяние жреца «шема» во время церемонии отверзания уст. В такие же одежды из леопардовых шкур облачались боги, проводившие фараона через подземный мир Дуат – эта символика призвана подчеркнуть связь между путешествием фараона и ракетой в подземной шахте.

По свидетельству Текстов пирамид, в своем путешествии к вечной жизни в загробном мире фараон уподоблялся богам. Ра, Сет, Осирис, Гор и другие боги – все попадали на небо тем же путем. Однако древние египтяне верили, что в этой же Небесной Ладье великие боги впервые спустились на Землю. В городе Ан (Гелиополе), древнейшем культовом центре Египта, бог Птах построил специальное сооружение – если можно так выразиться, своеобразный Смитсоновский институт, – где любой житель Египта мог увидеть настоящую космическую капсулу и поклониться ей.

Священный объект – бенбен – был установлен в Хет-бенбен, или Доме Бенбена. Иероглиф, использовавшийся для написания названия храма, указывает на то, что он был похож на огромные фермы стартовой площадки с установленной в них ракетой (рис. 28).



Рис. 28

Древние египтяне верили, что бенбен – это некий объект, прилетевший на Землю с Небесного Диска. Это были Небесные палаты, в которых на землю спустился великий бог Ра; само слово «бен» (буквально, «то, что вытекает») передавало двойной смысл – «сиять» и «взмывать в небо».

Надпись на стеле фараона Пи-Анхи (в интерпретации Бругша, «Dictionnaire de géographique de l'Ancienne Egypte») рассказывает следующее:

Фараон Пи-Анхи вошел на ступени у большого окна, чтобы лицезреть бога Ра внутри бенбена. Фараон сам отодвинул засов и открыл две створки ворот. Затем он увидел своего отца Ра в величественном святилище Хет-бенбена. Он увидел Маад, барку Ра; он увидел Сектет, барку Атона.

Из древних текстов нам известно, что это святилище охраняли и обслуживали две группы богов. Во-первых, это «Те, кто снаружи Хет-бенбена», – несмотря на название, они имели доступ в святилище, поскольку в их обязанность входило принимать дары паломников и относить их внутрь храма. Вторая группа богов состояла в основном из стражников, которые охраняли не только сам бенбен, но и «все тайные вещи Ра в Хет-бенбене». Точно так же, как современные туристы приходят в Смитсоновский институт, чтобы посмотреть на побывавшие в космосе аппараты и даже потрогать их, египтяне совершали паломничество в Гелиополь, чтобы поклониться бенбену – возможно, с не меньшим религиозным рвением, чем мусульмане, ежегодно приезжающие в Мекку, чтобы помолиться у Каабы (черного камня, который считается копией Небесной палаты Бога).

Внутри самой святыни находился фонтан или источник, воды которого были известны своими целебными свойствами – особенно в плане мужской силы и способности к деторождению. Само слово «бен» и обозначающий его иероглиф



со временем действительно приобрели дополнительные оттенки значения, связанные с мужской силой и плодовитостью. Кроме того, этой святыне приписывали способность к омоложению людей, что послужило основой для легенды о птице бенну, которую греки, посещавшие Египет, называли Фениксом. Согласно этой легенде птица Феникс – это орел с красным и золотым оперением; раз в 500 лет, когда приближается время его смерти, он прилетает в Гелиополь и чудесным образом возрождается из собственного пепла (или из пепла отца).

Гелиополь и его целебные воды были известны вплоть до эпохи христианства. Местные предания утверждают, что когда Мария и Иосиф с младенцем Иисусом бежали в Египет, они останавливались у этого священного источника.

Египетские историки рассказывают, что святыня в Гелиополе несколько раз разрушалась иноземными захватчиками. До настоящих дней от нее не сохранилось даже руин. Сам бенбен тоже исчез. Однако на египетских памятниках он изображался в виде конусообразной кабины, внутри которой располагался бог. Археологи даже нашли каменную масштабную модель бенбена, на которой ясно виден открытый люк и приглашающий жест бога (рис. 29). Истинная форма Небесной палаты, по всей видимости, точно передана на известном рисунке из гробницы вельможи (рис. 27). Современные командные модули – капсулы с астронавтами, расположенные в верхней части ракеты при старте и возвращающиеся на землю (рис. 30), – очень похожи на бенбен, что, вне всякого сомнения, является результатом сходства в их назначении и функциях.



Рис. 29

Рис. 30

Может быть, в отсутствие самого бенбена от святыни в Гелиополе сохранились какие-то другие материальные артефакты, а не только рисунки и масштабные модели? Выше мы уже отмечали, что, по свидетельству египетских текстов, в храме были выставлены (или находились на хранении) и другие таинственные предметы, принадлежавшие Ра. В Книге Мертвых, в разделе, относящемся к храму в Гелиополе, были изображены девять предметов, имеющих отношение к иероглифу «шем». Вполне возможно, что в святилище действительно хранились еще девять объектов, как-то связанных с полетами в космос или являющихся частями космического корабля.

Археологи также нашли предмет, который вполне может быть копией одного из этих объектов поклонения. Странный предмет округлой формы со сложными обводами и вырезами (рис. 31а) не дает покоя ученым с момента его открытия в 1936 году. Очень важное обстоятельство – этот предмет был найден вместе с другими «необычными медными изделиями» в гробнице наследного царевича Сабу, сына фараона Первой Династии Аджиба. Таким образом, этот странный предмет попал в гробницу приблизительно в 3100 году до нашей эры. Не исключено, что он может быть еще старше.

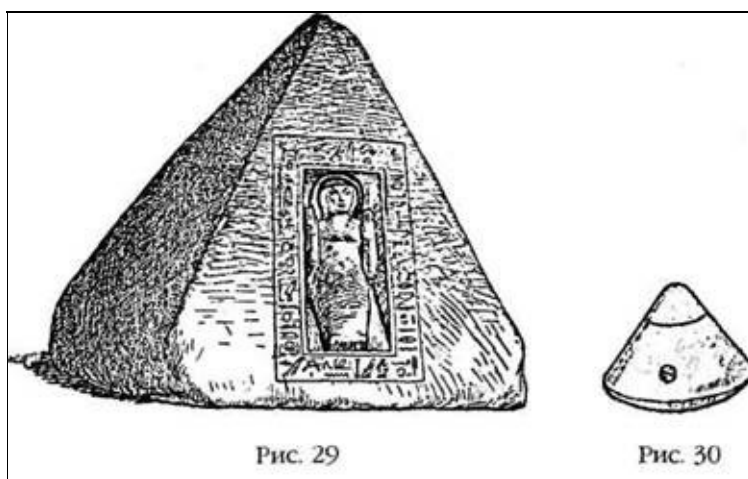

Рис. 31

Рассказывая об археологических находках на севере Саккары (строго на юг от пирамид в Гизе), Уолтер Б. Эмери («Great Tombs of the First Dynasty») описывает этот предмет как «похожий на чашу сосуд из кристаллического сланца» и отмечает, что «до сих пор не предложено ни одного правдоподобного объяснения его удивительной формы». Данный предмет был вырезан из цельного куска кристаллического сланца – очень хрупкой породы, легко расслаивающейся на тонкие пластинки неправильной формы. При любой попытке использования сланца в утилитарных целях он тут же расколется на части. Таким образом, эта горная порода была выбрана из-за того, что позволяла без труда вырезать необычные формы – то есть когда требовалось запечатлеть внешний вид объекта, а не использовать его. Это

обстоятельство привело других ученых – таких, как Сирил Олдред («Egypt to the End of the Old Kingdom»), – к выводу, что каменный объект, «возможно, является копией с металлического оригинала».

Но какой металл мог быть использован в четвертом тысячелетии до нашей эры для его изготовления? Какими совершенными технологиями выплавки и обработки металлов должны были обладать мастера, чтобы выполнить столь тонкую и сложную работу? И главное – для чего?

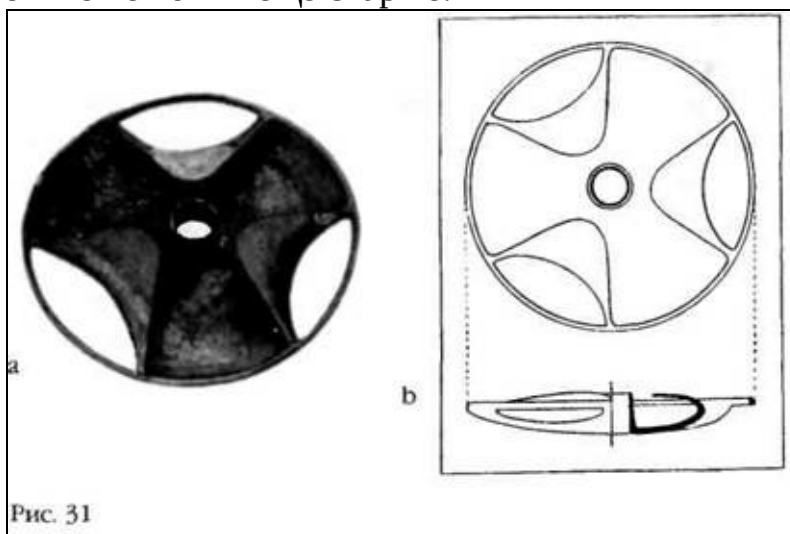
Технический чертеж уникального объекта (рис. 31b) не помогает пролить свет на его происхождение или назначение. Совершенно очевидно, что круглый предмет диаметром около двадцати четырех дюймов и максимальной толщиной менее четырех дюймов надевался на ось и должен был вращаться на ней. Три отверстия необычной формы могут свидетельствовать о том, что во время работы он вращался в какой-то жидкости.

После 1936 года больше не делалось попыток разгадать тайну этого артефакта. Тем не менее возможное назначение этого предмета открылось нам в 1976 году, после прочтения статьи в научном журнале о революционной конструкции маховика, который был разработан в Калифорнии специалистами, участвовавшими в осуществлении космической программы США. Маховик, насаженный на ось или вал механизма, использовался в промышленности менее двух столетий и служил для стабилизации скорости вращения, а также для накопления энергии в целях последующего однократного высвобождения – как в штамповочных прессах (а в последние годы и в авиации).

Маховики, как правило, изготавливались с тяжелым ободом, поскольку энергия лучше накапливается во внешней части колеса. Однако в 70-х годах инженеры корпорации «Lockheed» придумали альтернативную конструкцию – с легким ободом, которая, по их мнению, лучше подходила для экономии энергии в тяжелых грузовых локомотивах и для аккумуляции энергии в троллейбусах. Исследования продолжили специалисты «Airesearch Manufacturing Company»; разработанная ими – но так и не внедренная в производство – модель представляла собой маховик, заключенный в герметичном корпусе, заполненном маслом. Сам факт, что их необычный маховик (рис. 32) был очень похож на 5000-летний предмет из египетской гробницы, не менее удивителен, чем то, что совершенный предмет из 3100 года до нашей эры выглядит точно так же, как разработка инженеров аэрокосмической отрасли в 1978 году нашей эры.



Рис. 32

Где же искать металлический оригинал этого древнего маховика? Куда исчезли другие предметы, предположительно хранившиеся в святыне Гелиополя? Где, в конце концов, сам

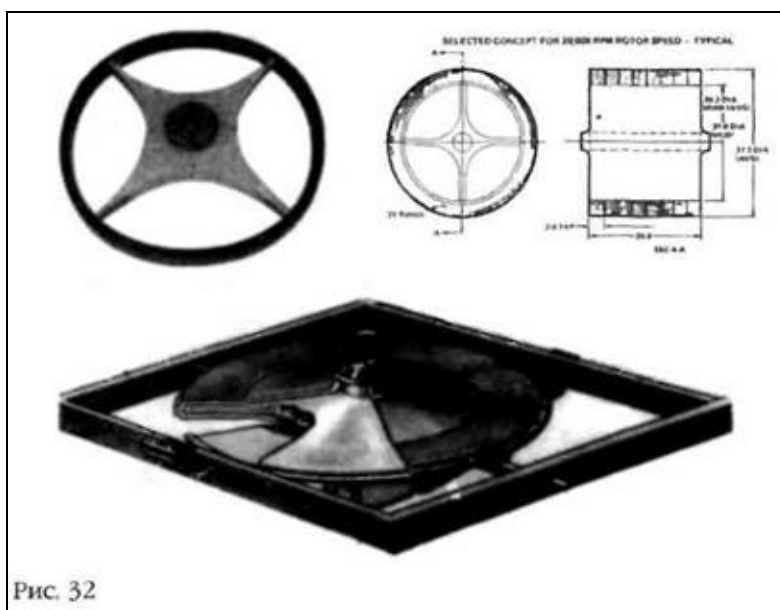

бенбен? Подобно многим другим артефактам, существование которых документально подтверждается древними источниками, они бесследно исчезли. Возможно, они погибли в результате природных катастроф или войн, а возможно, они все еще лежат в давно забытых тайниках. Может быть, они вернулись на небо или продолжают оставаться среди нас и неузнанные хранятся в запасниках музеев. Или – как предполагает легенда о птице Феникс, связывающая Гелиополь с Аравийским полуостровом – они спрятаны в замурованной полости внутри Каабы в Мекке?

Тем не менее у нас есть все основания предполагать, что уничтожение, исчезновение или изъятие всех священных предметов из храма в Гелиополе имели место в так называемом Первом переходном периоде в истории Египта. В это время единство страны было нарушено, и воцарилась полная анархия. Нам известно, что в эти смутные годы были разрушены святыни Гелиополя; возможно, именно тогда Ра покинул свой храм и превратился в Амона – «тайного бога».

Когда в эпоху правления Одиннадцатой Династии в Египте был восстановлен порядок, новой столицей государства стали Фивы, а верховным божеством – Амон. Фараон Ментухотеп (Неб-Непет-Ра) построил неподалеку от Фив огромный храм Ра, верхняя часть которого представляла собой «пирамиду» и была предназначена для увековечения Небесных палат Ра (рис. 33).

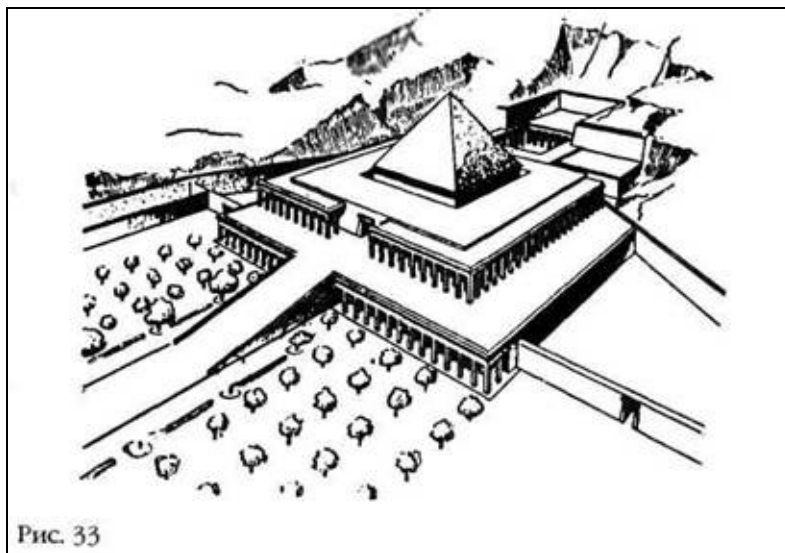

После 2000 года до нашей эры на египетском троне воцарилась Двенадцатая Династия. Единство страны было восстановлено, и вновь открылся доступ в Гелиополь. Первый фараон этой династии Аменемхет I сразу же приступил к восстановлению храмов и святынь Гелиополя. Однако нам неизвестно, смог ли он найти оригинальные артефакты, хранившиеся там, или пришлось установить их каменные копии. Его сын Сенурсет (Кефер-Ка-Ра) – греческие историки называли его Сесострис или Sesonchusis – приказал воздвигнуть перед храмом две огромные гранитные колонны (более шестидесяти шести футов высотой). Их вершины представляли собой масштабные копии Небесной палаты Ра – пирамиды, облицованной золотом или белой медью (сплав меди, цинка и никеля). Один из этих гранитных обелисков до сих пор стоит на том самом месте, где его воздвигли около 4000 лет назад; другой был разрушен в двенадцатом веке нашей эры.

Греки называли эти колонны «обелисками», то есть «заостренными». Египетское название колонн – Лучи Богов. Большинство таких колонн были установлены – всегда парами у ворот, ведущих в храм (рис. 34), – при Восемнадцатой и Девятнадцатой Династиях (некоторые из них в настоящее время перевезены в Нью-Йорк, Лондон, Париж и Рим). Фараоны утверждали, что они устанавливают колонны, чтобы «получить (от богов) дар вечной жизни». Дело в том, что

обелиски представляли собой каменные копии того, что собственными глазами видели (и к чему целенаправленно стремились) первые фараоны в Дуате в недрах священной Горы, – космические ракеты богов (рис. 35).

Современные надгробия, на которых увековечено имя усопшего, являются уменьшенными копиями древних обелисков – эта традиция уходит корнями в ту эпоху, когда боги и их космические корабли были не мифом, а абсолютной реальностью.

Египтяне называли этих небесных существ НТР – это слово на всех языках древних народов Ближнего Востока означало «Тот, кто наблюдает». Для записи слова «нетер» использовался иероглиф

9

подобно всем иероглифическим значкам, он, по всей видимости, представлял собой схематичное изображение реального объекта. Ученые выдвигали различные предположения относительно того, что же это мог быть за объект – от секиры на длинной ручке до флага. Наибольшее распространение получила версия Маргарет А. Мюррей («The Splendor That Was Egypt»). Продемонстрировав, что керамика более раннего, додинастического периода часто украшалась рисунками лодок с шестами, на которых развевались два вымпела (рис. 36), она сделала вывод, что «шест с двумя вымпелами превратился в иероглифический знак для обозначения бога».

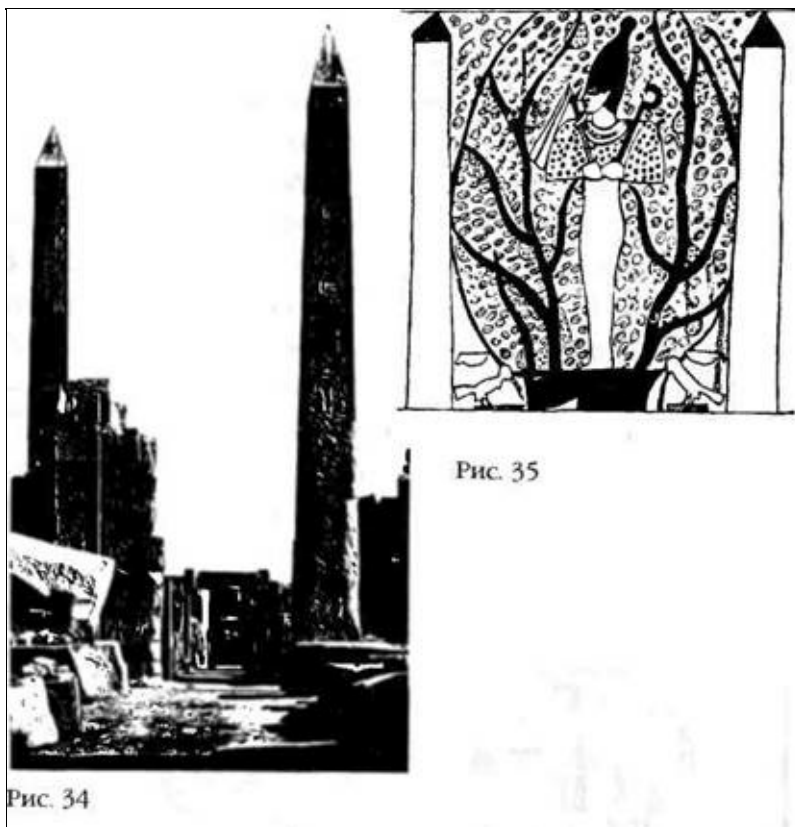

У этих древних рисунков есть одна интересная особенность: на них изображены лодки, приплывшие из далеких стран. Если на таких рисунках присутствовали люди, то это были гребцы, которыми командовал человек высокого роста, легко узнаваемый по шлему с двумя рогами (рис. 36) – знаку его принадлежности к «нетер».



Рис. 36

Таким образом, египетские пиктограммы с самого начала подтверждали, что боги пришли в Египет извне. Об этом же свидетельствуют мифы о происхождении Египта: бог Птах пришел на эти земли с юга, обнаружил, что они затоплены водой, и организовал грандиозные работы по осушению земель, сделав их пригодными для обитания. Одно из мест на карте Древнего Египта даже носило название Та-Нетер – «Место/земля богов». Это место представляло собой узкую полосу земли на южной оконечности Красного моря (современное название Баб-эль-Мандеб), к которой причаливали корабли с вымпелом НТР и рогатыми богами.

Египтяне называли Красное море морем УР. Выражение «Та-Ур» обозначало «чужие земли на востоке». Анри Гутье, составивший словарь «Dictionnaire des Noms Geo-graphiques», в который вошли все географические названия, встречающиеся в египетских надписях и текстах, указывал, что иероглиф для обозначения Та-Ур представлял собой «символ, указывающий на связь с навигацией... этот символ означал: «следует плыть на лодке, держась левой стороны». Взглянув на карту древних земель, мы увидим, что, повернув от Египта налево и миновав Баб-эль-Мандебский пролив, мореплавателю проходит вдоль берегов Аравийского полуострова и попадает в Персидский залив.

Существуют и другие ключи. Та-Ур в буквальном переводе означает «земля Ур», а название Ур нам хорошо известно. Это родина еврейского патриарха Авраама. Он был потомком Сима, старшего сына Ноя (героя мифа о Всемирном потопе), а его отец Фарра жил в халдейском городе под названием Ур. «И взял Фарра Аврама, сына своего, и Лота, сына Аранова, внука своего, и Сару, невестку свою, жену Аврама, сына своего, и вышел с ними из Ура Халдейского, чтобы идти в землю Ханаанскую».

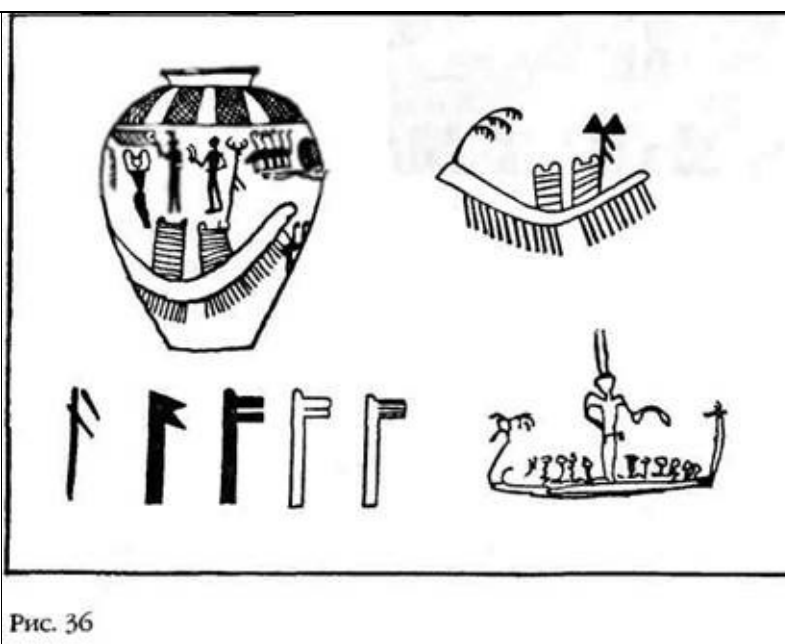
Когда в начале девятнадцатого века археологи и лингвисты стали изучать историю и письменные документы Древнего Египта, упоминание о городе Ур встречалось только в Ветхом Завете. Однако Халдея была широко известна – этим именем греки называли Вавилон, древнее месопотамское царство.

Греческий историк Геродот, посетивший Вавилон и Египет в пятом веке до нашей эры, обнаружил много общего в обычаях египтян и халдеев. Описывая святилище бога Бела в городе Вавилоне (Геродот называл его Юпитером) и огромную ступенчатую башню, он писал о том, что самой высокой башней в городе считается просторный храм, внутри которого находится богато украшенное ложе необычных размеров, а рядом с ним золотой стол. Здесь нет ни одной статуи, а на ночь в храме остается лишь одна местная жительница – как утверждают халдеи, жрецы этого храма, она избрана самим богом. Они также говорят, что бог лично приходит в

храм и спит на ложе. Эта история напоминает египетскую легенду из города Фивы, где в храме Юпитера (Амона) тоже ночует одна из женщин.

Чем больше ученые девятнадцатого века узнавали о Египте, сравнивая формирующуюся историческую картину с трудами греческих и римских историков, тем очевиднее становились два факта. Во-первых, великая египетская цивилизация была не одиноким цветком, распустившимся посреди культурной пустыни, а являлась составной частью общей культуры древних времен. Во-вторых, библейские истории о дальних странах и царствах, об укрепленных городах и торговых путях, о войнах и мирных соглашениях, о миграции и переселении народов – все они оказались не только правдивыми, но и точными.

Хетты, о которых на протяжении многих сотен лет было известно только по упоминаниям в Библии, в египетских текстах предстают могущественными врагами фараонов. Об абсолютно неизвестной странице истории – решающем сражении между египетской армией и ордами пришедших из Малой Азии хеттов, которое произошло у города Кадеш на севере Ханаана, – мы узнали не только из древних текстов, но и из рисунков, сохранившихся на стенах храмов. В этой странице был и личный аспект – в конечном итоге фараон взял в жены дочь царя хеттов, чтобы скрепить этим браком мирный договор.

По мере расширения археологических работ в Египте, а также распространения их на другие библейские земли филистимляне, «люди моря», финикийцы, хурриты, амориты – народы и царства, знакомые европейцам лишь по Ветхому Завету, – стали превращаться из мифа в историческую реальность. Величайшим из всех открытий, по-видимому, стало подтверждение существования таких древних империй, как Ассирия и Вавилон. Но где искать их грандиозные храмы и другие остатки былого величия? Куда исчезли памятники их письменности?

Путешественники, исследовавшие междуречье – обширную равнину между реками Тигр и Евфрат, – сообщали лишь о многочисленных холмах, которые на древнееврейском и арабском языках носили одинаковое название «тель». В отсутствие камня даже самые грандиозные сооружения Месопотамии строились из глиняных кирпичей; войны, силы природы и время превратили их в груды земли. Вместо монументальных построек на этой территории время от времени обнаруживались мелкие артефакты, среди которых попадались глиняные таблички, испещренные клинообразными значками. Еще в 1686 году путешественник по имени Энгельберт Кампфер посетил Персеполь – древнюю столицу персидских царей, с которыми воевал Александр Македонский. С памятников древнего города он скопировал выполненные клинописью надписи, напоминавшие ту, что присутствует на царской печати Дария (рис. 37). Однако Кампфер считал, что это просто декоративный узор. После того как исследователи наконец поняли, что это не что иное, как надписи, никто не мог сказать, на каком языке они написаны, не говоря уже о том, чтобы расшифровать их.



Рис. 37

С клинописью повторилась та же история, что и с египетскими иероглифами: ключом к ее расшифровке стала надпись на трех языках. Она была вырезана на скале в труднодоступной

горной стране, которую в Персии называли Бехистан. В 1835 году майор британской армии Генри Роулисон скопировал надпись, сумел определить, на каких языках она была сделана, а затем и прочесть ее. Выяснилось, что надпись была вырезана на скале на трех языках: староперсидском, эламском и аккадском. Аккадский язык является прародителем всей семитской группы языков, и знание древнееврейского помогло ученым прочитать и понять записи ассирийцев и вавилонян.

Вдохновленный этими открытиями, родившийся в Париже англичанин по имени Генри Остин Лэйард в 1840 году прибыл в Мосул, город, в котором пересекались караванные пути северо-восточного Ирака (в то время страна входила в состав Оттоманской империи). Там он нанес визит Уильяму Ф. Эйнсуорту, книга которого «*Researchers in Assyria, Babylonia and Chaldea*» (1838) – вместе с предшествовавшими статьями и небольшими открытиями Клауд-дио Дж Рича («*Memoir on the Ruins of Babylon*») – не только дала пищу воображению Лэйарда, но и позволила получить финансовую поддержку от Британского музея и Королевского географического общества. Хорошо знакомый и с Библией, и с произведениями греческих историков, Лэйард помнил о сообщении одного из военачальников Александра Великого, в котором говорилось о пирамидах и руинах древнего города – то есть города, который считался древним еще во времена Александра!

Друзья из местного населения показали Лэйарду многочисленные холмы, при этом утверждая, что они скрывают останки древних городов. Волнение исследователя еще больше усилилось, когда он добрался до места под названием Бирс-Нимруд. «Я впервые увидел огромный конический холм Нимруда, отчетливо выделявшийся на фоне чистого вечернего неба, – писал он в своей книге «Автобиография». – Это сильнейшее впечатление останется со мной на всю жизнь». Не об этом ли месте с погребенной пирамидой сообщал военачальник Александра? Кроме того, это место ассоциировалось с библейским Нимродом, который «был сильный зверолов пред Господом» и основал царства и столицы на территории Месопотамии (Книга Бытия, 10):

*Царство его вначале составляли: Вавилон, Эрех, Аккад и Халне, в земле Сеннаар.*

*Из сей земли вышел Ассур, и построил Ниневию, Рерсовофир, Калах.*

*И Ресен между Ниневию и между Калахом; это город великий.*

При содействии майора Роулисона, который к тому времени занял пост британского консула в Багдаде, Лэйард в 1845 году вернулся в Мосул, чтобы начать раскопки в дорогом его сердцу Нимруде. Однако, что бы он ни нашел – а он действительно сделал важные открытия, – честь стать первым современным археологом Месопотамии выпала не ему. За два года до экспедиции Лэйарда французский консул в Мосуле Поль-Эмиль Ботта (с которым Лэйард встречался и подружился) предпринял раскопки на одном из холмов в окрестностях Мосула, на противоположном берегу реки Тигр. Местные жители называли это место Хор-сабад, а в найденных при раскопках глиняных табличках с клинописью город именовался Дур-Шаррукином. Это была древняя столица библейского Саргона, царя Ассирии. Над огромным городом с дворцами и храмами возвышалась семиступенчатая пирамида, которая называлась зиккуратом (рис. 38).

Под впечатлением находок Ботты Лэйард ускорил начало раскопок на выбранном холме – он был убежден, что должен откопать Ниневию, упоминавшуюся в Библии столицу Ассирии. Вскоре выяснилось, что на этом месте располагалась ассирийская крепость Калху (библейский Калах), но обнаруженные при раскопках сокровища стоили затраченных усилий. Среди них был обелиск царя Салманасара II, где в списке его данников присутствовал «Ииуй, сын Омры, царь Израиля» (рис. 39).

Находки в Ассирии подтверждали достоверность сведений, приведенных в Ветхом Завете.

Воодушевленный своим открытием, Лэйард в 1849 году приступил к раскопкам холма, расположенного прямо напротив Мосула, на восточном берегу реки Тигр. Это место, которые местные жители называли Куянджик, оказалось Ниневией – столицей, основанной царем Сеннахиримом, войско которого было уничтожено ангелом Господним во время осады Иерусалима (IV Книга Царств, 18). Впоследствии Ниневия служила столицей царям Эсархаддону и Ашурбанипалу. Бесценные произведения искусства, найденные при раскопках Ниневии и перевезенные в Британский музей, до сих пор являются самой впечатляющей частью ассирийского раздела экспозиции.



Рис. 38



Рис. 39

По мере того как росли масштабы археологических раскопок – к «гонке» подключились группы исследователей из других стран, – постепенно находились все упомянутые в Библии ассирийские и вавилонские города. Музеи всего мира наполнялись древними сокровищами, но самой важной находкой были простые глиняные таблички – достаточно маленькие, чтобы уместиться в руке писца, – на которых ассирийцы, вавилоняне и другие народы запада Азии записывали торговые контракты, дворцовые обычаи, сведения о свадьбах или наследстве, законы, списки географических названий, математические формулы, медицинские рецепты, деяния правителей, то есть практически все аспекты жизни высокоразвитого цивилизованного общества. Эпические поэмы, мифы творения, пословицы, философские трактаты, любовные песни – все это составляющие огромного литературного наследия. Не были обойдены

вниманием и дела небесные – таблички содержат списки звезд и созвездий, описание планет, астрономические таблицы, а также списки богов, их родственные связи, атрибуты, обязанности и функции. Во главе пантеона стояли двенадцать великих богов, или богов Неба и Земли, с которыми ассоциировались двенадцать месяцев, двенадцать созвездий Зодиака и двенадцать небесных тел, составляющих нашу Солнечную систему.

Иногда в самих записях указывалось, что язык, на котором они написаны, происходит от аккадского. Это и другие свидетельства подтверждают библейский рассказ о том, что предшественником Ассирии и Вавилона (появившихся на исторической сцене приблизительно в 1900 году до нашей эры) было царство под названием Аккад. Оно было основано Шаррукином – «справедливый правитель», – которого мы называем Саргоном, примерно в 2400 году до нашей эры. При раскопках были найдены несколько записей времен его правления, в которых он хвастался, что по милости покровительствовавшего ему бога Энлиля подвластные ему земли раскинулись на пространстве от Персидского залива до Средиземного моря. Он называл себя «Царь Аккада, Царь Киша» и утверждал, что нанес поражение Уруку, разрушив его стены, а также одержал победу над жителями Ура.

Многие ученые отождествляют Саргона I с библейским Нимродом, поскольку строки Священного Писания как нельзя лучше подходят к нему и его столице городу Кишу (или библейскому Хушу-Кушу), который был основан раньше Аккада.

*Хуш родил также Нимрода:  
сей начал быть силен на земле.*

*Он...*

*Царство его вначале составляли:*

*Вавилон, Эрех, Аккад*

*и Халне, в земле Сеннаар.*

Бывший в свое время столицей царства город Аккад археологи обнаружили к югу от Вавилона, а древний город Киш был найден к юго-востоку от Аккада. Чем дальше археологи продвигались по равнине между двух рек в юго-восточном направлении, тем старше становился возраст находок. В местечке под названием Варка был обнаружен город Урук, победой над которым похвалялся Саргон – библейский Эрех. С его открытием исследователи шагнули из третьего в четвертое тысячелетие до нашей эры. Здесь нашли первую расписную керамику, обожженную в печи, и самые древние свидетельства использования гончарного круга. К тому же периоду относятся вымощенные известняковыми плитами улицы города, которые на данный момент являются самыми старыми из известных нам каменных сооружений. В Уруке археологи обнаружили также первый зиккурат – огромную рукотворную гору, на вершине которой располагались два храма, красный и белый. Здесь же были найдены и первые памятники письменности (рис. 40), и первые цилиндрические печати (рис. 41), оставлявшие четкий рисунок на пластинках сырой глины.



Рис. 40



Рис. 41

Исследователи нашли и город Ур – родину Авраама. Он располагался гораздо южнее, там, где в древности открывался берег Персидского залива. Это был крупный торговый и религиозный центр, столица многочисленных царских династий. В таком случае, не могла ли южная, более древняя часть Месопотамии стать библейской «землей Сennaар», в которой происходили события, описанные в мифе о Вавилонской башне?

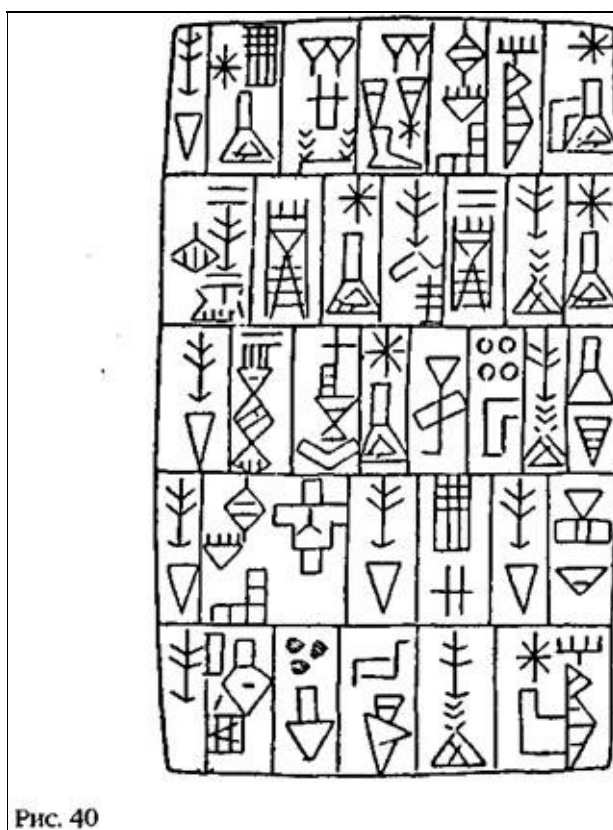
Одна из величайших находок в Месопотамии – это библиотека царя Ашурбанипала в Ниневии, содержащая более 25 тысяч глиняных табличек, распределенных по разделам. Ашурбанипал был высокообразованным человеком и собирал в своей библиотеке все, что попадало к нему в руки. Кроме того, он приказал своим писцам копировать и переводить тексты, достать которые было невозможно. Многие таблички снабжены пометками древних писцов о том, что это копии «старинных текстов». Группа из 23 табличек оканчивалась странной фразой: «23 таблица; язык шумера не изменился». В другом тексте содержится загадочное утверждение самого Ашурбанипала о том, что боги открыли ему секреты чтения и письма и что он даже может прочесть таблицы на шумерском языке и понять загадочные слова вырезанных на камне текстов, сохранившихся с «допотопных» времен.

В 1853 году Генри Роулисон в своем докладе Королевскому Азиатскому обществу Великобритании высказал предположение о существовании древнего языка, предшествовавшего аккадскому, и указал, что ассирийские и вавилонские тексты – особенно научные и религиозные – содержат большое число слов, заимствованных из этого неизвестного языка. В 1869 году Жюль Опперт предложил Французскому обществу нумизматики и археологии признать существование языка, который был предшественником аккадского, а также говорившего на этом языке народа.



Он показал, что жители Аккада называли своих предшественников шумерами, а также говорили о Земле Шумера (рис. 42).



Рис. 42

1 – ХАНААН, 2 – УРАРТУ, 3 – АССИРИЯ, 4 – ВАВИЛОН, 5 – АККАД,  
 6 – ШУМЕР, 7 – ЭЛАМ, 8 – Хаттуша, 9 – Угарит, 10 – Библос,  
 11 – Иерусалим, 12 – Иерихон, 13 – Кариемизи, 14 – Харран,  
 15 – Мари, 16 – Дур-Шарруким, 17 – Ниневия, 18 – Нимруд,  
 19 – Ашур, 20 – Нузи, 21 – Эшнунна, 22 – Сузы, 23 – Сиппар,  
 24 – Вавилон, 25 – Аккад, 26 – Киш, 27 – Ниппур, 28 – Адаб,  
 29 – Умма, 30 – Исин, 31 – Шуруппак, 32 – Лагаш, 33 – Урук,  
 34 – Ларса, 35 – Ур, 36 – Эль-Убейд, 37 – Эриду

Это действительно была библейская «земля Сенаар». Ее название – Шумер – в буквальном переводе означало «Земля Смотрящих». Это была египетская Та-Нетер, «Земля Смотрящих», откуда боги пришли в Египет.

После открытия великой и древней культуры Египта ученые были вынуждены – хотя и неохотно – признать, что западная цивилизация зародилась не в Риме и не в Греции.

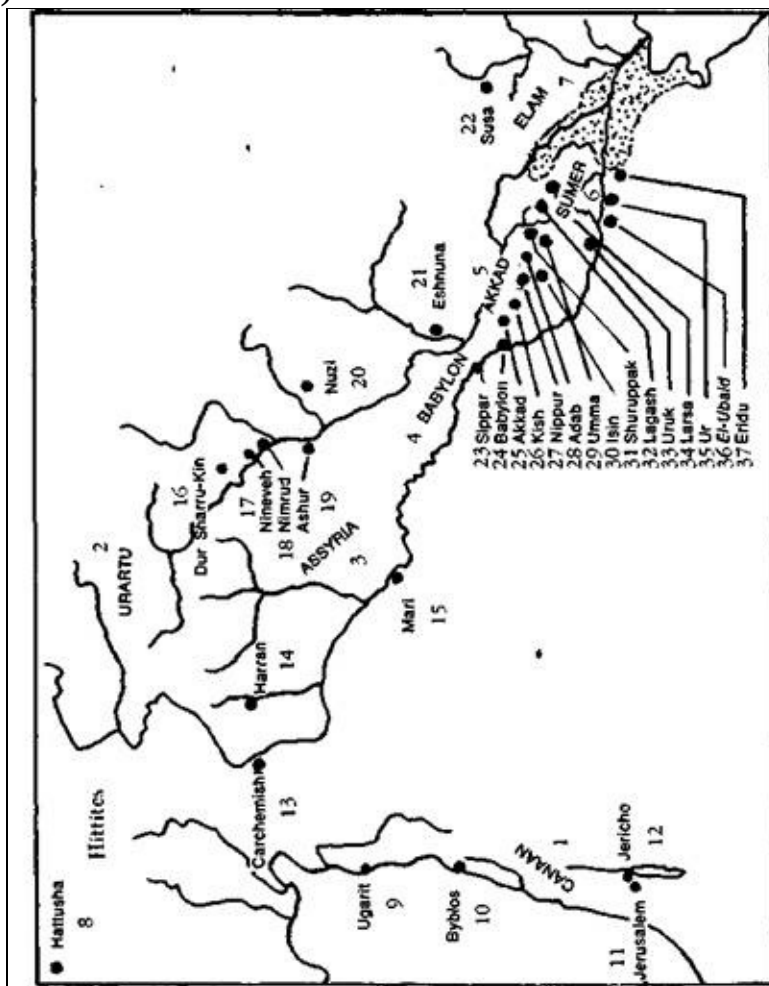
Может быть, как предполагали сами египтяне, корни этой цивилизации и религии нужно искать все же не в Египте, а в Месопотамии?

Через сто лет после первых археологических открытий в Месопотамии у ученых уже не осталось сомнений, что родоначальником современной Цивилизации (с заглавной буквы) стал именно Шумер. Именно на этой территории после 4000 года до нашей эры – почти 6000 лет назад – внезапно появились основные элементы высокоразвитой культуры. Они возникли как будто ниоткуда и без всякой видимой причины. Практически все отличительные черты нашей цивилизации и культуры впервые появились именно в Шумере: города, высокие здания, улицы, рынки, зернохранилища, верфи, школы, храмы, металлургия, лекарства, хирургия, текстиль, кулинария, сельское хозяйство, ирригация, первые кирпичи, первая печь для обжига, первое колесо, повозки, корабли, навигация, международная торговля, меры и веса, государство,

законы, суды, присяжные, письменность, история, музыка с нотами и музыкальными инструментами, танцы и акробатика, домашние животные и зоопарки, войны, ремесленничество, проституция. И самое главное – знания о небе и богах, «которые сошли на Землю с Небес».

Здесь следует пояснить, что ни аккадцы, ни шумеры не называли этих пришельцев богами. В наш язык и мышление они попали в виде богов, пройдя через фильтр более поздней языческой религии. В нашем повествовании этот термин используется только из-за сложившейся многовековой традиции.

Жители Акада называли их «илу» – «высокие». Именно от этого слова происходит древнееврейское «Эл». Хананеи и финикийцы называли этих существ «Баал» – Господин.

Но еще до зарождения этих религий шумеры именовали пришельцев ДИН.ГИР, «справедливые из огненных ракет». В древнем пиктографическом письме шумеров (которое впоследствии было стилизовано в клинопись) слова ДИНИ ГИР обозначались символами

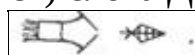

. Соединив два пиктографических значка, мы увидим, что хвостовая часть ГИР – в форме конического командного модуля – точно совмещается с отверстием в носовой части ДИН, очень похожего на многоступенчатую ракету. Более того, если мы поставим получившийся значок вертикально, то обнаружим его поразительное сходство с ракетой в подземной шахте, изображенной на рисунке в гробнице египетского вельможи (рис. 43)

Из шумерских космологических легенд и эпических поэм, из текстов, которые играли роль автобиографий богов, из списков богов, где указывались их функции, родственные отношения и города, из хронологий, получивших название «Списков Царей», а также из огромного числа других текстов, надписей и рисунков мы составили связный рассказ о драме, произошедшей в доисторическую эпоху.

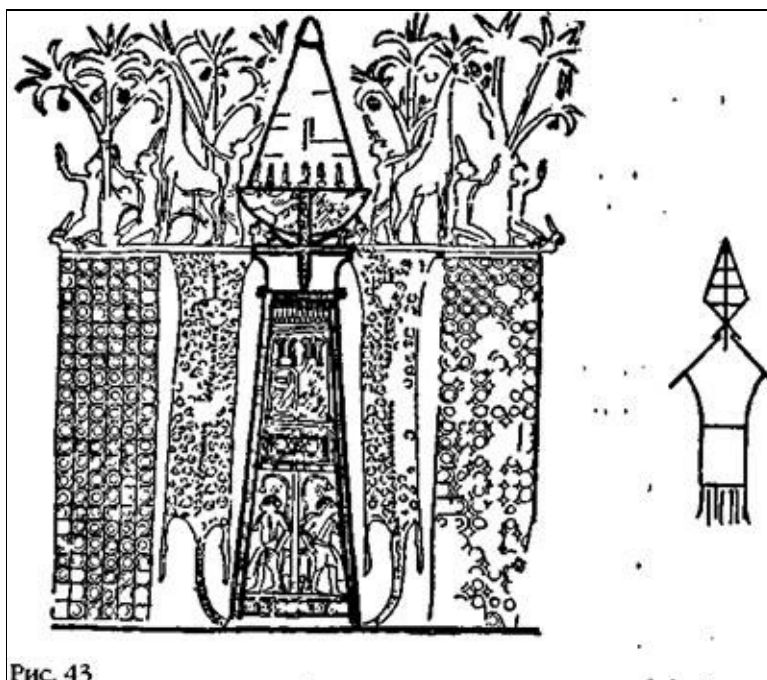

История начинается в незапамятные времена, когда наша Солнечная система была еще молода. Именно тогда в нее из открытого космоса вторглась большая планета. Шумеры называли ее НИБИРУ, или «планета пересечения», а вавилоняне Мардук. Под воздействием внешних планет траектория Мардука изменилась, и его столкновение со старейшим членом Солнечной системы – планетой Тиамат – стало неизбежным. Когда две планеты сблизились, Мардук расколол Тиамат на две части. Нижняя половина рассыпалась на мелкие обломки, в результате чего образовались кометы и пояс астероидов – «небесный браслет» из планетарного

мусора, который вращается вокруг Солнца между Марсом и Юпитером. Верхняя часть Тиамат вместе со своим самым крупным спутником перешла на другую орбиту – так возникли Земля и Луна.

Сам Мардук уцелел, но стал вращаться вокруг Солнца по вытянутой эллиптической орбите, возвращаясь к месту «небесной битвы» между Юпитером и Марсом один раз в 3600 земных лет (рис. 44). Так образовались двенадцать небесных тел Солнечной системы – Солнце, Луна (шумеры считали ее полноценным небесным телом), девять известных нам планет и одна неизвестная, двенадцатая планета Мардук.

Мардук, вторгшийся в нашу Солнечную систему, принес с собой «семена жизни». При столкновении с Тиамат часть их попала на уцелевшую часть планеты, то есть на Землю. Поэтому эволюция жизни на Земле повторяла эволюцию на Мардуке. Из-за разницы во времени в эпоху, когда на Земле только появился человек, на Мардуке уже существовала высокоразвитая цивилизация.

Шумеры утверждали, что именно с этой двенадцатой планеты Солнечной системы на Землю прилетели астронавты – «боги Неба и Земли». Из этих шумерских поверий произошли боги и религии всех других древних народов. Шумеры считали, что спустившиеся на Землю боги создали человека, а затем даровали ему цивилизацию – все знания и науки, включая удивительную по своей глубине и сложности астрономию.

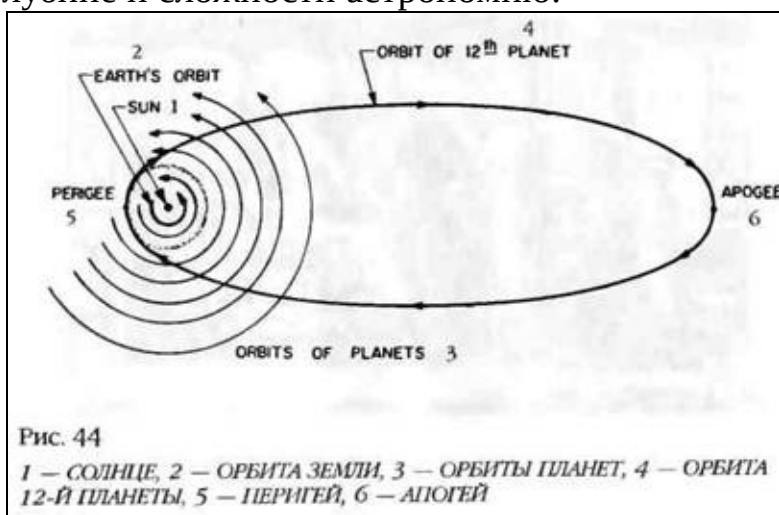

Древние шумеры считали Солнце центром Солнечной системы и знали о существовании всех входящих в нее планет, включая внешние планеты – Уран, Нептун и Плутон, – которые современная астрономия открыла совсем недавно и которые нельзя увидеть невооруженным глазом. Во все посвященные планетам тексты, списки и рисунки шумеры обязательно включали еще одну планету – НИБИРУ, Мардук, – при сближении с Землей проходившую между Марсом и Юпитером, как показано на цилиндрической печати, возраст которой оценивается в 4500 лет (рис. 45).



Глубокое знание небесных тел – приписываемое шумерами астронавтам, прилетевшим с Мардука, – не ограничивалось знакомством с Солнечной системой. Шумеры имели представление о бесконечной Вселенной с бесчисленным количеством звезд. Именно они – а не греки много веков спустя, как мы привыкли думать, – стали распознавать звезды, группировать их в созвездия, давать имена и устанавливать их местоположение на небесном своде. Все известные нам созвездия Северного полушария и большая часть созвездий Южного полушария присутствуют в шумерских астрономических таблицах – в правильном порядке и с названиями, которые мы используем по сей день!

Важное место в астрономии занимали созвездия, лежавшие в плоскости орбит, по которым планеты вращаются вокруг Солнца. Шумеры называли их УЛ.ХЕ («сияющее стадо») – греки трансформировали это название в «зодиакос киклос» («круг животных»), а мы продолжаем называть Зодиаком – и делили на двенадцать групп, образующих двенадцать домов Зодиака. За прошедшие тысячелетия остались неизменными не только шумерские названия этих групп – Телец, Близнецы, Рак, Лев и так далее, – но даже их изображения (рис. 46). Египетский Зодиак, появившийся гораздо позже, был почти идентичен шумерскому (рис. 47).

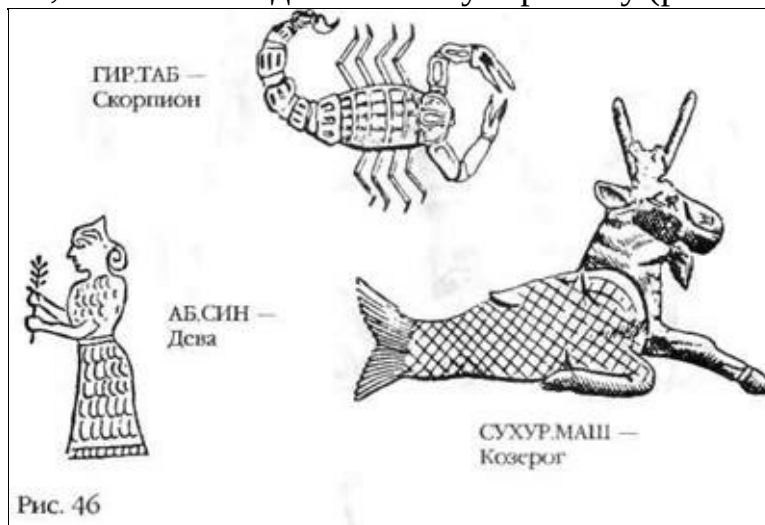



Рис. 47

Помимо законченной концепции сферической астрономии, которую мы используем и в настоящее время (включая такие понятия, как небесная ось, полюса, эклиптика, равноденствия и т. п.), шумеры были также знакомы с явлением прецессии. Известно, что это явление представляет собой иллюзию замедления движения Земли по орбите, если в определенный день (например, первый день весны) наблюдатель фиксирует положение Солнца относительно зодиакальных созвездий, которые играют роль небесного фона. Это замедление, или прецессия, обусловлено наклоном земной оси относительно плоскости орбиты нашей планеты. За семьдесят два земных года смещение относительно зодиакального фона составляет всего 1 градус из всего 360-градусного небесного круга.

Поскольку зодиакальный пояс в плоскости планетарных орбит разделен на двенадцать домов, то на каждый дом приходится одна двенадцатая полного круга, или 30 градусов небесного пояса. Поэтому для полной смены дома Зодиака Земле требуется 2160 лет (72 x 30). Другими словами, если астроном на Земле начнет наблюдения в весенний день, когда Солнце всходит в созвездии Рыб (как это происходит в наше время), то его потомки через 2160 лет увидят, что в этот же день Солнце всходит в соседнем зодиакальном доме Водолея.

В древности ни один человек и ни один народ не обладал возможностью наблюдать, зафиксировать и понять это явление. Однако факты неопровержимо свидетельствуют, что шумеры, отсчет времени, или календарь, которых начинался в эре Тельца (примерно 4400 год до нашей эры), зафиксировали в своих астрономических таблицах предыдущие переходы от домов Близнецов (6500 год до нашей эры), Рака (8700 год до нашей эры) и Льва (10 900 год до нашей эры). Нет нужды говорить, что приблизительно в 2200 году до нашей эры шумеры понимали, что первый день весны – первый день нового года для всех народов Месопотамии – сдвинулся на 30 градусов и переместился в созвездие, или «Эру», Овна (КУ. МАЛ).

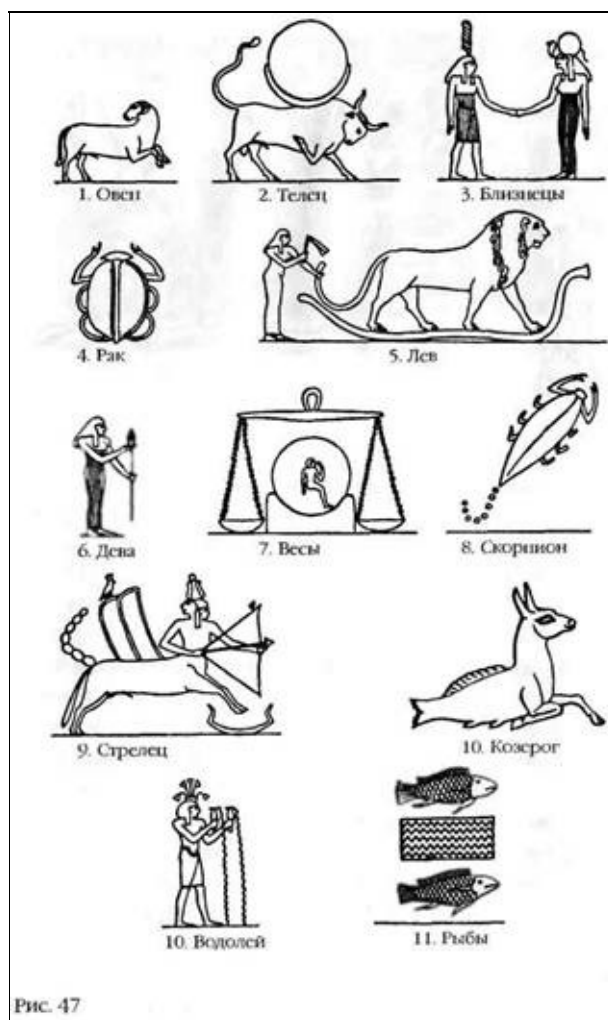
Некоторые ученые, специализировавшиеся не только в египтологии или ассириологии, но и

в астрономии, уже давно поняли, что тексты и рисунки, в которых указывается зодиакальная эра, представляют собой нечто вроде календаря, в котором земные события соотносятся с более масштабной небесной шкалой. Впоследствии эта доисторическая и историческая хронология была использована в исследованиях таких ученых, как Джорджи де Сантильяна и Герта фон Дехенд («Мельница богов»). Так, например, нет никаких сомнений, что похожий на льва Сфинкс к югу от Гелиополя или напоминающие овнов сфинксы у входов в храмы Карнака указывают на зодиакальные эпохи, в которые происходили те или иные события или правили те или иные боги и цари.

Таким образом, центральным пунктом шумерской астрономии, который оказал влияние на все религии, верования, события и искусство Древнего мира, было убеждение, что в состав нашей Солнечной системы входит еще одна планета с вытянутой орбитой. Это самая главная планета, или «Небесный Владыка», – египтяне называли ее Бессмертной Звездой, или «планетой миллионов лет», – небесная обитель богов. Все без исключения древние народы поклонялись этой планете с самой длинной орбитой. В Египте, Месопотамии и всех других землях ее эмблемой был Крылатый Шар (рис. 48).



Рис. 48

Признавая, что Небесный Диск на египетских рисунках изображал небесную, обитель бога Ра, ученые продолжали называть Ра «богом Солнца», а Крылатый Диск «солнечным диском». Теперь стало ясно, что это изображение не Солнца, а Двенадцатой Планеты. И действительно, на египетских рисунках ясно видны различия между этими небесными телами. Оба они изображались в небесах (в виде изогнувшейся дугой богини Нут), но это были два разных небесных тела, а не одно (рис. 49). Кроме того, Двенадцатая Планета изображалась как небесный шар или диск – то есть как планета, а Солнце всегда испускало благодатные лучи (в данном случае на богиню Хатхор, «Госпожу Копей» Синайского полуострова).

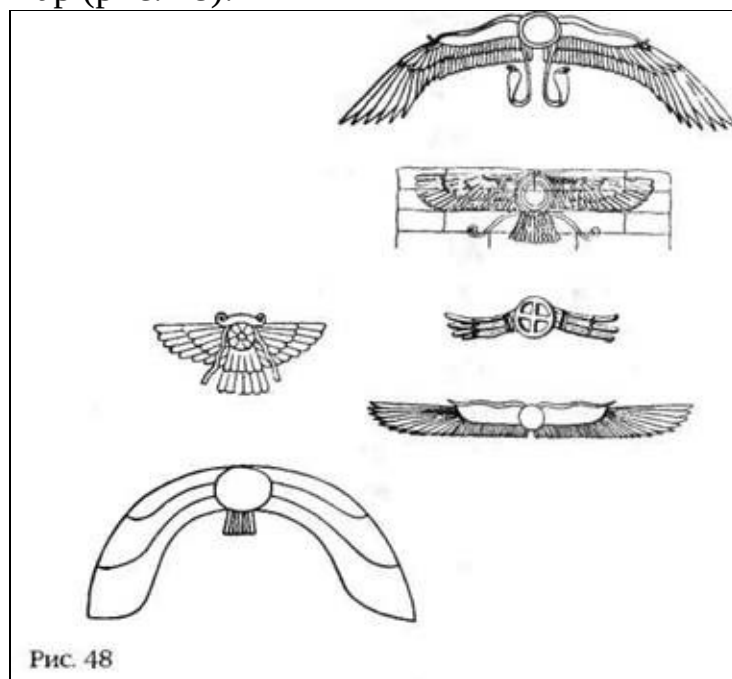

Рис. 49

Значит ли это, что египтяне, подобно шумерам, еще несколько тысяч лет назад знали, что Солнце является центром нашей планетарной системы, состоящей из двенадцати небесных тел? Подтверждение этому мы находим на картах звездного неба, нарисованных на саркофагах мумий.

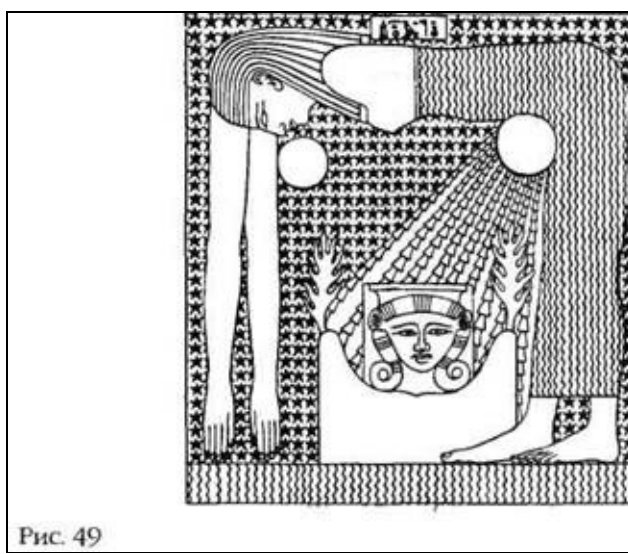

Рис. 50

На хорошо сохранившейся карте, обнаруженной в 1857 году Г. К. Бругшем в одной из гробниц Фив (рис. 50), изображена богиня Нут («Небо») в окружении двенадцати зодиакальных созвездий. Это изображение размещено на центральной панели над саркофагом. По обе стороны

саркофага внизу проиллюстрированы двенадцать часов дня и ночи. Следом идут изображения планет – небесных богов – которые двигаются по предписанным орбитам в своих небесных ладьях (шумеры называли эти орбиты «судьбами» планет).

В центре расположен солнечный диск с отходящими от него лучами. Рядом с Солнцем у левой руки Нут мы видим две планеты: Меркурий и Венеру. (Венера изображена в облике женщины – единственная планета Солнечной системы, которую древние народы считали женщиной.) Далее, на левой панели расположены Земля (рядом с ней эмблема Гора), Луна, Марс и Юпитер – в виде богов Неба, путешествующих в своих небесных ладьях.

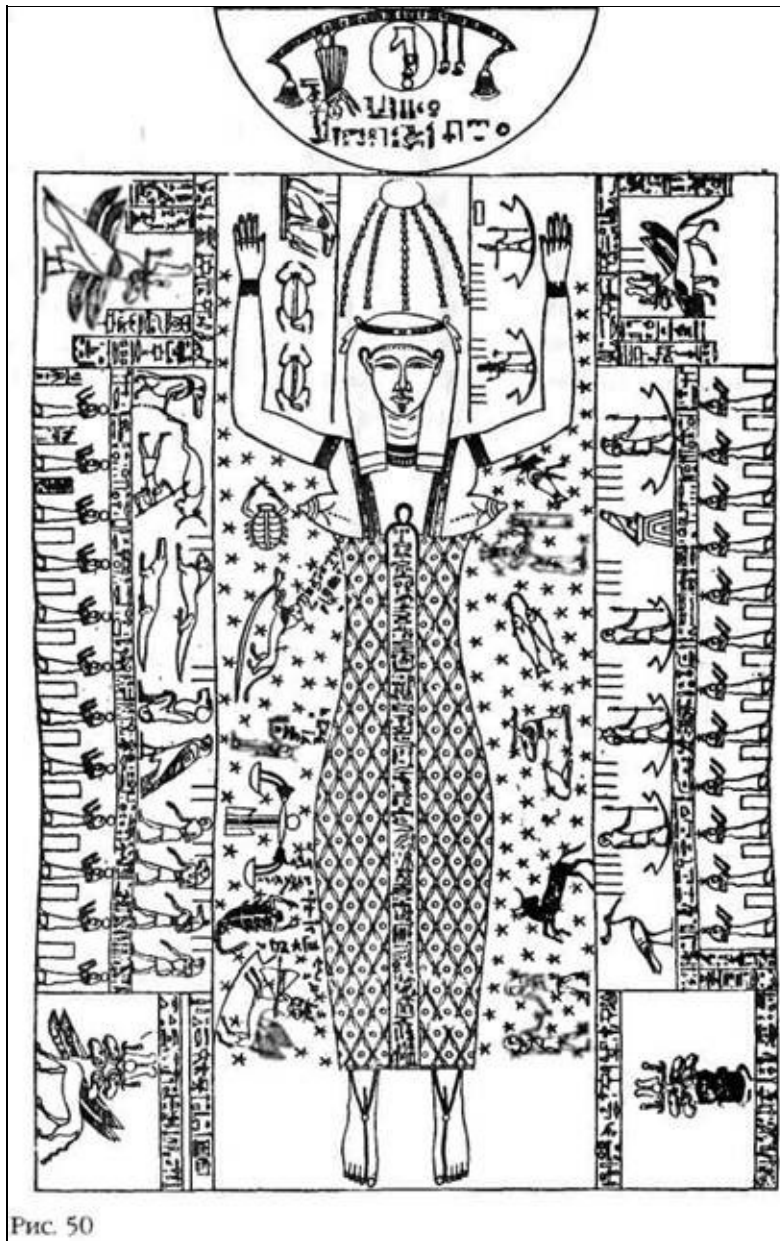
На правой панели позади Юпитера изображены еще четыре бога Неба. Это Сатурн, Уран, Нептун и Плутон, орбиты которых были неизвестны египтянам (и поэтому эти боги изображены без небесных ладей). Время мумификации концом своего копья указывает копьеносец – это середина Эры Тельца.

Таким образом, на изображении правильно показано взаимное расположение планет, в том числе и внешних, которые были открыты современными астрономами лишь недавно (Бругш и его современники не знали о существовании Плутона).

Исследователи, занимавшиеся изучением древней астрономии, предполагали, что в древности люди считали, что пять планет – в их число входило Солнце – вращаются вокруг Земли. Любой рисунок с изображением большего числа планет они приписывали некой «путанице». Однако здесь они сталкивались не с «путаницей», а удивительными по своей точности знаниями: Солнце находится в центре Солнечной системы, Земля является одной из планет, а помимо Земли, Луны и восьми известных нам планет в состав Солнечной системы входит еще одна большая планета. На рисунке из фиванской гробницы она изображена выше всех остальных, над головой Нут – как главный бог Неба со своей огромной орбитой («Небесной Ладьей»).

Четыре с половиной тысячи лет назад – так утверждают шумерские источники – астронавты с «Небесного Владыки» приземлились на планете Земля.



# ГЛАВА ШЕСТАЯ

## «ДОПОТОПНЫЕ» ВРЕМЕНА

Ассирийский царь Ашурбанипал хвастался тем, что понимает загадочные надписи, вырезанные на камне еще в «допотопные» времена. Практически во всей разнообразной литературе Месопотамии постоянно встречаются упоминания о Потопе, затопившем всю землю. Неужели, задавались вопросом наталкивающиеся на эти упоминания ученые, библейская легенда о Всемирном потопе – это не миф, а рассказ о реальных событиях? При чем события эти запомнили и записали не только иудеи.

Более того, даже одно-единственное предложение из надписи Ашурбанипала содержало информацию, способную буквально «взорвать» научный мир. Царь не только подтверждал, что когда-то земля была скрыта под водами Потопа, но и заявлял о том, что бог, обучавший его грамоте, научил его читать загадочные письма на барельефах, сохранившихся еще с «допотопных» времен. Это означает, что еще в глубокой древности, до Всемирного потопа, на земле существовали писцы и резчики по камню, различные языки и письменность – то есть высокоразвитая цивилизация!

Ученым было нелегко привыкнуть к мысли, что современная западная цивилизация зародилась не в Греции и Иудее в первом тысячелетии до нашей эры, не в Вавилоне и Ассирии во втором тысячелетии до нашей эры и даже не в Египте на тысячу лет раньше, а в Шумере за четыре тысячи лет до Рождества Христова. Теперь же научные доказательства существования цивилизации протянулись еще дальше – к эпохе, которую даже шумеры называли «древними временами», к загадочной «допотопной» эре.

Тем не менее все эти удивительные открытия не были новостью для тех, кто потрудился внимательно вдуматься в слова Ветхого Завета: после того как были созданы Земля и пояс астероидов и сотворен «Адам», человека поселили в сад, который находился в Эдеме. Однако после коварных действий «змея», который осмелился выступить против Бога, Адам и его спутница Ева стали обладателями какого-то запретного знания. Поэтому Бог – обращаясь к своим неназванным помощникам – выразил озабоченность, что человек «стал как один из Нас» и «теперь как бы не простер он руки своей, и не взял также от древа жизни, и не вкусил, и не стал жить вечно».

*И выслал его Господь Бог из сада Едемского, чтобы возделывать землю, из которой он взят. И изгнал Адама, и поставил на востоке у сада Едемского Херувима и пламенный меч обращающийся, чтобы охранять путь к древу жизни.*

Так Адам был изгнан из прекрасного сада, который посадил Бог, и с тех пор был вынужден «питаться полевою травою» и добывать хлеб «в поте лица своего». «Адам познал Еву, жену свою; и она зачала, и родила Каина... И еще родила брата его, Авеля. И был Авель пастырь овец, а Каин был земледелец».

Далее в Библии говорится, что развитие человечества шло по двум линиям, начиная с потомков Каина. Убивший Авеля Каин – был изгнан на восток, в землю Нод. Здесь жена родила ему Еноха, и в честь рождения сына Каин построил город «и назвал город по имени сына своего: Енох».

(Обычай давать городу имя человека, ассоциировавшегося с ним, был весьма распространен среди древних народов Ближнего Востока.)

Потомками Каина были Иаред, Мехиаель, Мафусаил и Ламех. Первенца Ламеха звали Иувал – это имя в переводе с древнееврейского означает «играющий на лире». В Книге Бытия сказано,

что Иувал «был отец всех играющих на гуслях и свирели». Третий сын Ламеха, Тувалкаин, «был ковачом всех орудий из меди и железа». Мы так и остаемся в неведении, что случилось с этими людьми, жившими в восточных землях, – Ветхий Завет, полагая род Каина проклятым, больше не обращается к генеалогии и судьбе этой линии потомков Адама.

Далее Книга Бытия (в главе 6) возвращается к Адаму и его третьему сыну Сифу. Мы узнаем, что Адаму было 130 лет, когда у него родился сын Сиф, и что после этого он прожил еще 800 лет – то есть дожил до 930-летнего возраста. Сиф, ставший отцом Еноса в возрасте 105 лет, прожил 912 лет. «Енос жил девяносто лет и родил Каинана... Всех же дней Еноса было девятьсот пять лет». Каинан прожил 910 лет, его сын Малалеил 895 лет, а сын Малалеила умер в возрасте 962 лет.

Сведения об этих патриархах, которые предлагает Книга Бытия, крайне скудна: кто был их отец, когда родился наследник мужского пола и в каком возрасте (родив «сынов и дочерей») они умерли? Однако к следующему патриарху у Библии отношение особое:

*Иаред жил сто шестьдесят два года и родил Еноха...*

*Всех же дней Иареда было девятьсот шестьдесят два года;*

*и он умер.*

*Енох жил шестьдесят пять лет и родил Мафусаила.*

*И ходил Енох пред Богом, по рождении Мафусаила,*

*триста лет и родил сынов и дочерей.*

*Всех же дней Еноха было триста шестьдесят пять лет.*

Тут же приводится объяснение – причем удивительное – почему один только Енох удостоился более подробного упоминания. Оказывается, он не умер!

*И ходил Енох пред Богом; и не стало его, потому что Бог взял его.*

Мафусаил жил дольше всех – 969 лет, – а наследником его был Ламех. Ламех (он умер в возрасте 777 лет) родил Ноя – главного героя мифа о Всемирном потопе. Здесь мы тоже сталкиваемся с краткой историко-биографической справкой: Ламех дал такое имя своему сыну, потому что человечество переживало тяжелые времена. Земля не родила, и, называя своего сына Ноем (в буквальном переводе «передышка»), Ламех выразил надежду, что «он утешит нас в работе нашей и в трудах рук наших при [возделывании] земли, которую проклял Господь».

Перечислив десять поколений патриархов, которым были дарованы необыкновенно долгие жизни – ученые называют их «легендарными», – Библия подводит нас к очень важным событиям Великого потопа.

В Книге Бытия Потоп преподносится как средство, избранное Богом, чтобы истребить «с лица земли человек, которых Я сотворил». Древние составители Библии сочли необходимым дать объяснение такому решению, которое было чревато далеко идущими последствиями. Мы узнаем, что причиной такого сурового наказания стали сексуальные извращения людей и особенно связи между «дочерьми человеческими» и «сынами Божьими».

Несмотря на приверженность составителей и редакторов Книги Бытия монотеистической религии и стремление укрепить веру в единого Бога в мире, где люди верили в разных богов, в тексте остались многочисленные оговорки, в которых слово «бог» употребляется во множественном числе. В оригинале Библии само слово для обозначения понятия «бог» (когда он не называется именем Яхве), имеет форму множественного числа (Элохим), а не единственного (Эл). Когда у Бога появляется идея сотворить человека, рассказчик прибегает к множественному числу: «И сказал Бог: сотворим человека по образу Нашему по подобию Нашему». После инцидента с плодами дерева познания добра и зла бог тоже во множественном числе обращается к своим коллегам.

Из первых четырех загадочных строчек шестой главы Книги Бытия, в которой

рассказывается о событиях, предшествовавших Великому потопу, можно сделать вывод не только о том, что богов было много, но и о том, что у них даже были сыновья. Эти сыновья рассердили Бога тем, что вступали в связь с «дочерьми человека» и даже имели от них детей (что усугубляло вину).

*Когда люди начали умножаться на земле родились у них дочери, тогда сыны Божий увидели дочерей человеческих, что они красивы, и брали [их] себе в жены, какую кто избрал.*

Далее Ветхий Завет поясняет:

*В то время были на земле исполины, особенно же с того времени, как сыны Божий стали входить к дочерям человеческим, и они стали рождать им: это сильные, издревле славные люди.*

Это традиционный перевод, в котором термин «нефилим» интерпретируется как «исполины». В буквальном переводе это слово означает «те, кто был сброшен вниз», – то есть на Землю. Именно они были «сынами Божьими», «людьми из ракет».

Мы снова возвращаемся к Шумеру и «справедливым из огненных ракет».

Теперь попробуем вернуться к свидетельствам шумеров – к той эпохе, на которой прервался наш рассказ, 450 тысяч лет назад.

По свидетельству шумерских текстов, приблизительно 450 тысяч лет назад на землю в поисках золота прибыли астронавты с планеты Мардук. Золото требовалось не для роскоши – потребность в нем вызывалась задачей обеспечить сохранение жизни на Двенадцатой Планете.

Первый десантный отряд насчитывал пятьдесят астронавтов; они назывались ануннаками – «Те, кто спустился с небес на землю». Они приводнились в Аравийском море и направились к побережью Персидского залива, где основали первую базу Э.РИДУ, или «Дом в далеких землях». Их командир был блестящим ученым и инженером, который любил морские путешествия и рыбалку. Его звали Э.А – «Тот, чей дом вода», – и на древних рисунках он изображался как прототип Водолея. Тем не менее, после того как ему поручили высадку на землю, у него появился титул ЭН.КИ, или «Господин земли». Как и все шумерские боги, он носил украшенный рогами головной убор (рис. 51).

По всей вероятности, первоначально предполагалось извлекать золото из морской воды, но этот метод не дал желаемого результата. Альтернатива была довольно трудоемкой: добывать руду на юго-востоке Африки и доставлять ее в Шумер для очистки и выплавки металла. Золотые слитки затем грузились в космические челноки и доставлялись на орбитальную станцию. Здесь они дожидались прибытия межпланетного корабля, который доставлял драгоценный металл на Двенадцатую Планету.

Чтобы осуществить этот проект, ануннаки довели численность персонала на Земле до 600; еще 300 обслуживали космические челноки и орбитальную станцию. В городе Сиппар («город Птиц») в Месопотамии был построен космопорт – его местоположение определялось самым заметным наземным ориентиром в этом регионе, вершинами горного массива Арарат. Другие поселения с различными функциями – например, центр металлургии Бад-Тибира и медицинский центр Шуруппак – были расположены таким образом, что образовывали стреловидный посадочный коридор. Точно по центру этого коридора находился город НИБРУ.КИ – «место пересечения на Земле» (по-аккадски Ниппур) – с Центром управления миссией.

Руководителем всей миссии на Землю был ЭНЛИЛЬ – «Верховный правитель». В первом шумерском пиктографическом письме имя Энлиля и его Центр управления изображались как комплексы сооружений с высокими антеннами и широкими лепестками радаров (рис. 52).



Рис. 51

Рис. 52

Эа/Энки и Энлиль были сыновьями тогдашнего правителя Двенадцатой Планеты по имени АН (по-аккадски Ану), что в буквальном переводе означает «небожитель». Пиктограммой для обозначения этого имени служила звезда: а. Эа был первенцем Ану, но наследником считался Энлиль, потому что его матерью была единокровная сестра Ану. Ситуация еще больше запуталась после прибытия на землю руководителя медицинской службы НИИ.ХУР.САГ, которая приходилась единокровной сестрой и Энлилю, и Эн-ки. Это обстоятельство заставило обоих братьев добиваться ее благосклонности – согласно тем же законам наследования ее сын от одного из них должен был стать законным наследником престола. Давняя обида Энки и усиливающееся соперничество братьев в конечном итоге привели к тому, что враждовать стали и их дети. Эта вражда стала причиной многих последующих печальных событий.

Через несколько тысячелетий – хотя для ануннаков 3600 земных лет равнялись одному году их жизненного цикла – рядовые астронавты стали жаловаться на тяготы и высказывать недовольство. Разве это их дело – добывать руду в темных, пыльных и жарких копиях? Эа – возможно, чтобы реже сталкиваться с братом, – все больше времени проводил на юго-востоке Африки, подальше от Месопотамии. Ануннаки, выполнявшие тяжелую работу в копиях, адресовали свои претензии именно к нему, и у них состоялся откровенный разговор.

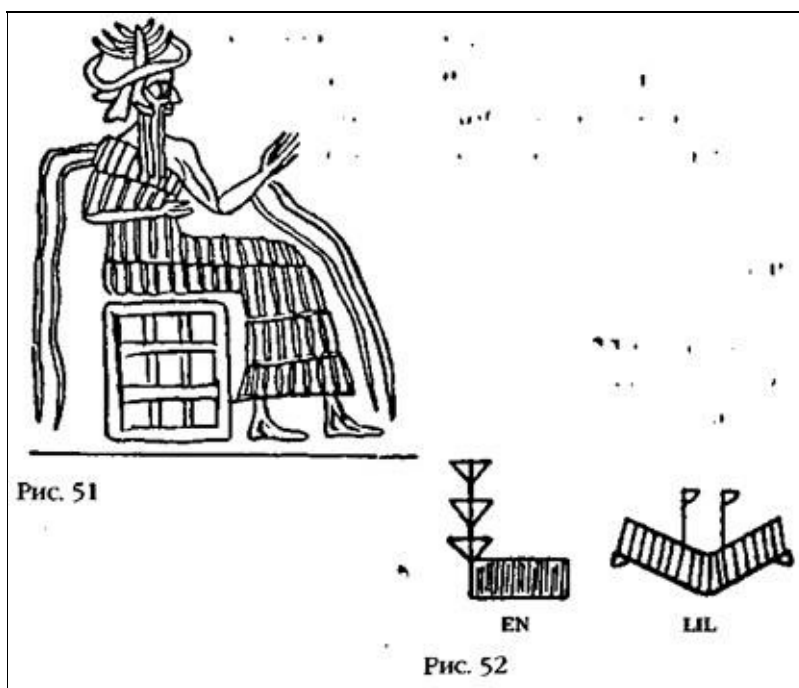
Затем, когда Энлиль прибыл в район копей с инспекционной поездкой, был дан сигнал к восстанию. Вспыхнул мятеж. Ануннаки покинули копи, сожгли свои инструменты, окружили резиденцию Энлиля и объявили: «Довольно!»

Энлиль связался с Ану и предложил следующий выход: он уходит в отставку и возвращается на родную планету. Ану лично прилетел на Землю и собрал совет. Энлиль настаивал на казни руководителя мятежа. Ануннаки единодушно отказались назвать его имя. Выслушав свидетельские показания, Ану пришел к выводу, что работа в шахтах действительно была слишком тяжелой. Неужели придется прекратить добычу золота?

Решение проблемы предложил Эа. Он сказал, что на просторах юго-восточной Африки живет существо, которое можно обучить несложной работе рудокопа – но при условии, что в нем будет запечатлен «образ ануннаков». Речь шла о человеке-обезьяне, который к тому времени уже появился на земле, но еще не достиг уровня развития обитателей Двенадцатой Планеты. После обсуждения Энки получил разрешения осуществить свой проект по созданию «лулу», или «примитивного рабочего», который должен был нести «бремя ануннаков».



Рис. 53

Помогать Энки поручили руководителю медицинской службы Нинхурсаг. Сначала они продвигались методом проб и ошибок, пока не выработали подходящую методику. Энки и Нинхурсаг взяли яйцеклетку у самки человека-обезьяны и оплодотворили ее спермой молодого астронавта. Затем они имплантировали оплодотворенную яйцеклетку в матку одной из женщин ануннаков. В конечном итоге была создана «совершенная модель», и Нинхурсаг радостно воскликнула: «Это я сотворила, мои создали руки!» Затем она взяла в руки и показала всем первого *Homo sapiens* (рис. 53) – первого на Земле ребенка из пробирки.

Однако получившееся в результате существо, как и всякий гибрид, было бесплодным. Для получения «примитивных рабочих» приходилось брать яйцеклетки у самок человека-обезьяны, оплодотворять их и пересаживать в матки «богиням рождения». Всего таких богинь рождения было четырнадцать: у семерых рождались мальчики, а у семерых девочки. По мере того как на плечи землян постепенно переключался тяжелый труд в африканских копях, ануннаки из Месопотамии стали выражать недовольство – им тоже требовались «примитивные рабочие». Несмотря на возражения Эа, Энлиль силой захватил несколько новых существ и привез их в Месопотамию, в ЭДИН – «Обитель Справедливых». Это событие описывается и в Библии: «И взял Господь Бог человека, и поселил его в саду Едемском, чтобы возделывать его и хранить его».

Астронавты, прибывшие на планету Земля, были озабочены проблемой продолжительности жизни. Их биологические часы были настроены на ритмы собственной планеты: один год их жизни соответствовал одному обороту Двенадцатой Планеты вокруг Солнца. Но за это время Земля успевает облететь вокруг нашего светила 3600 раз – это 3600 лет для земной жизни. Чтобы поддерживать свой более длинный жизненный цикл на быстро вращающейся Земле, астронавты употребляли в пищу «Хлеб Жизни» и «Воду Жизни», которые доставлялись им с родной планеты. В своей биологической лаборатории в Эриду, эмблемой которой служили переплетенные змеи (рис. 54), Эа пытался раскрыть тайны жизни, репродукции и смерти. Почему дети астронавтов, родившиеся на Земле, стареют гораздо быстрее своих родителей? Почему жизнь человека-обезьяны так коротка? Почему гибрид *Homo sapiens* живет дольше человека-обезьяны, но несравнимо меньше пришельцев с другой планеты? Что это: воздействие окружающей среды или наследственность?



Рис. 54

Продолжая генетические эксперименты с гибридом, в которых он использовал собственную сперму, Эа создал новую «совершенную модель» земного существа. Адапа, как назвал его Эа, был умнее предшественников и обладал способностью к продолжению рода, но жил не так долго, как астронавты:

*Он умудрил его разум, он открыл ему образ миров,  
Мудрость дал он ему, вечной жизни он ему не дал.*

Таким образом, Адам и Ева из Книги Бытия получили не только знания, но и дар «познания» – этим термином древние евреи называли соитие между супругами с целью зачатия потомства. С этой библейской «легендой» мы сталкиваемся на древних шумерских рисунках (рис. 55).

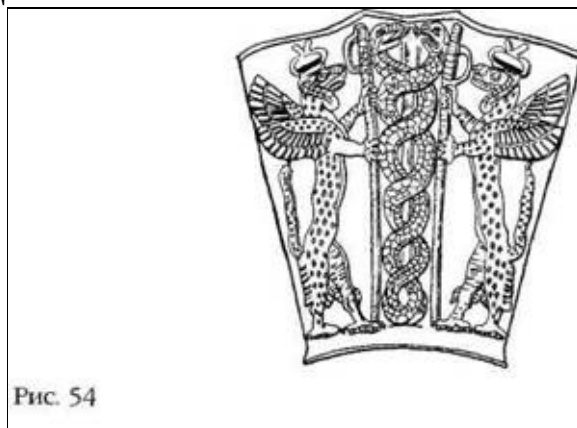
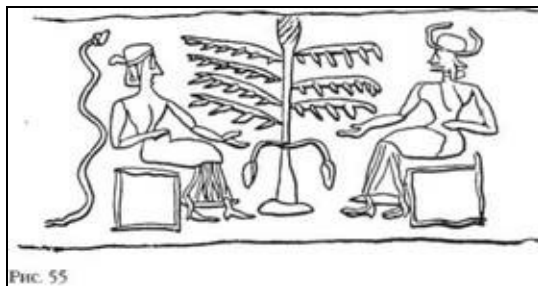

Обнаружив, что сделал Эа, Энлиль пришел в ярость. Что дальше, спрашивал он, неужели Эа собирается подарить человеку бессмертие? На родной планете братьев их отец Ану тоже встревожился. Он приказал доставить к нему Адапу «Пусть его приведут».

Опасаясь, что его «совершенного человека» погубят в Небесной Обители, Эа посоветовал ему ничего не есть и не пить, потому что пища может быть отравлена:

*Адапа, пред Анну, царя, теперь ты пойдешь.*

*Когда до неба ты доберешься,*

*Когда подойдешь ты к воротам Анну, –*

*В воротах Анну Таммуз и Гишзида*

*Стоят...*

*В добрый час они Ану тебе покажут.*

*Когда перед Ану стоять ты будешь,*

*Хлебы смерти тебе предложат, –*

*А ТЫНЄШЬ;*

*Воду смерти тебе предложат, – А ты не пей...*

После такого инструктажа Адапа был вознесен на небо. «Дорогою к небу его вели, он поднялся на небо». Поговорив с Адапой, Ану был приятно удивлен его умом и глубиной знаний, полученных от Энки. «Что же нам теперь делать?» – спросил он своих советников.

Решение было следующим: пусть Адапа останется на Мардуке. Чтобы он мог выжить на Двенадцатой Планете, ему предложили «Хлеба Жизни» и «Воду Жизни». Но Адапа, предупрежденный Эа, отказался есть и пить. Его ошибка обнаружилась слишком поздно – он уже упустил шанс обрести вечную жизнь.

Адапа был возвращен на Землю. Во время этого путешествия он увидел «ужас неба» «от края небес до выси небесной». Адапу сделали верховным жрецом Эриду, и Ану пообещал ему, что с этих пор богиня врачевания будет помогать людям. Однако заветная цель смертных – вечная жизнь – теперь ему недоступна.

С этого момента началось развитие человечества. Люди перестали быть просто рабами в шахтах и на полях. Они выполняли разнообразные работы, строили «дома» для богов – мы называем их храмами и быстро научились готовить для них пищу, развлекать их танцами и музыкой. Вскоре молодые ануннаки, испытывавшие недостаток в женщинах, стали вступать в

связь с «дочерьми человека». Поскольку и ануннаки, и люди произошли от одних первичных «семян жизни», а человек представлял собой гибрид, созданный при помощи генетической «сущности» аннунаков, астронавты-мужчины и земные женщины оказались биологически совместимыми, и у них стали рождаться дети.

Энлиль взирал на все эти изменения с нарастающим беспокойством. Первоначальная цель миссии начала постепенно забываться. Похоже, на первое место у ануннаков стал выходить комфорт – не говоря уже о быстрорастущей расе гибридов!

Случилось так, что природа дала Энлилю шанс положить конец аморальному поведению ануннаков. Земля вступала в новый ледниковый период, и мягкий климат планеты начал меняться. Становилось холоднее и суше. Дожди выпадали редко, реки пересохли. Поля перестали давать урожай, что вызвало голод. Человечество стало деградировать; дочери прятали еду от матерей, а матери поедали своих детей. Страшась гнева Энлиля, боги не помогали людям. Энлиль хотел, чтобы человечество было уничтожено.

Наступление ледникового периода вызвало серьезные изменения и в «Великой Бездне», то есть в Антарктиде. Год от года ледяной щит южного континента становился все толще. В результате давления огромной массы льда и трения о поверхность земли нижняя часть ледяного панциря начала нагреваться. Вскоре огромная ледяная шапка уже плавала на прослойке из ледяной крошки и грязи. С орбитальной станции на землю пришел тревожный сигнал: ледяная шапка становится нестабильной и может соскользнуть с континента в океан, в результате чего огромная волна затопит всю землю!

Это была серьезная опасность. В этот период Двенадцатая Планета приближалась к «месту пересечения» между Юпитером и Марсом. Во время предыдущих сближений с Землей ее мощное гравитационное поле вызывало землетрясения и другие катаклизмы, а также оказывало влияние на ее орбиту. Теперь же силы гравитации могли привести к тому, что ледяная шапка Антарктиды соскользнет в океан, в результате чего под водой окажется вся поверхность планеты.

В преддверии катастрофы были приняты необходимые меры: все ануннаки собрались поблизости от космопорта в Сиппаре, где стояли наготове космические челноки. Кроме того, информацию о грядущем потопе решили скрыть от людей. Боясь, что космопорт захватит толпа, ануннаки поклялись сохранять свои приготовления втайне. Что касается людей, сказал Энлиль, то пусть они все погибнут. Людской род должен исчезнуть с лица земли.

В городе Шуруппаке, который находился под покровительством Нинхурсаг, отношения между богами и людьми были наиболее тесными. Здесь впервые царский трон занял смертный человек. Наблюдая за тем, как страдают его подданные, ЗИ.У.СУДРА (так называли его шумеры) обратился за помощью к Эа. Время от времени Эа и его рыбаки тайно снабжали Зиусудру рыбой. Но теперь речь шла о судьбе всего человечества. Неужели создание Эа и Нинхурсаг исчезнет, «превратится в глину»? Или роду людскому все же суждено выжить?

Действуя на свой собственный страх и риск, но не забывая о данной клятве, Эа увидел в просьбе Зиусудры шанс спасти человечество. Когда Зиусудра в очередной раз пришел в храм для молитвы, Эа, спрятавшись за ширмой, шепотом открыл ему тайну. Делая вид, что разговаривает сам с собой, он дал царю следующие наставления:

*Снеси жилище, построй корабль, Покинь изобилье, заботься о жизни, Богатство презри, спасай свою душу! На свой корабль погрузи все живое. Тот корабль, который ты построишь, Очертаньем да будет четырехуголен.*

Корабль должен был быть «подводным», то есть способным выдержать огромную волну. В шумерских текстах конструкция судна описывается так подробно, что у нас есть возможность восстановить его чертеж, что и было сделано Паулем Гауптом (рис. 56). Эа также предоставил в

распоряжение Зиусудры опытного мореплавателя, который должен был привести корабль к «горе спасения». Это была гора Арарат, самая высокая вершина на Ближнем Востоке – именно ее пик должен был первым показаться из-под воды.

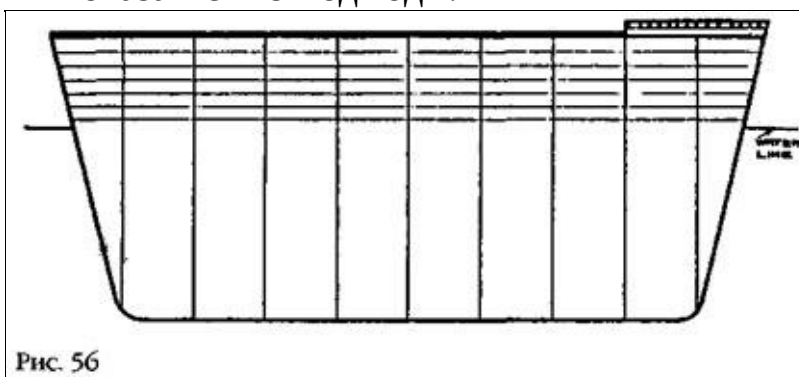

Потоп разразился в полном соответствии с предсказанием. Вода пришла с юга, затопив горы и уничтожив людей. Наблюдая за катастрофой с орбиты, ануннаки и их руководители осознали, насколько сильно они привязались к Земле и к людям. Богиня Нинту плакала, а вместе с ней плакали и все ануннаки, собравшиеся на орбитальной станции и «мучимые голодом и жаждой».

Когда вода потопа спала и ануннаки приземлились на вершине горы Арарат, они, к своей великой радости, обнаружили, что род людской не погиб. Однако, прибывший вместе с ними Энлиль пришел в ярость, увидев, что человечеству удалось выжить. Только мольбы ануннаков и логические доводы Эа заставили его изменить мнение – Земля должна быть вновь населена, а без помощи людей аннунакам уже не обойтись.

Поэтому сыновья Зиусудры вместе со своими женами были отправлены в район горных хребтов, обрамляющих долину двух рек. Там они ждали, пока просохнет земля.

Самого же Зиусудру ануннаки сделали «богам подобным» и даровали ему вечную жизнь, заменив ему «Дыхание Земли» на «Дыхание Небес». Затем они поселили Зиусудру – спасителя человечества – и его жену в далеких землях, в «стране Тильмун», где восходит Уту.

Совершенно очевидно, что шумерские легенды о богах Неба и Земли, о сотворении человека и о Всемирном потопе были той основой, из которой все остальные древние народы Ближнего Востока черпали свои знания, верования и «мифы». Теперь мы можем убедиться, насколько схожи представления о мире египтян и шумеров: египтяне назвали свой первый город в честь Ану, их бенбен напоминает шумерский ГИР – и так далее.

В настоящее время уже не вызывает сомнения, что библейские истории о Сотворении мира и о событиях, приведших к Великому потопу, представляют собой иудейские версии шумерских преданий. Главный персонаж библейского мифа о Потопе, Ной, имеет прототипа в лице Зиусудры (или Утнапишти в аккадском варианте легенды). Правда, шумеры утверждали, что герою мифа о Потопе – в отличие от библейского Ноя – была дарована вечная жизнь. О бессмертии Еноха в Ветхом Завете говорится тоже очень кратко – совсем не так, как в шумерском мифе об Адапе и других историях о вознесении на небо. Тем не менее такая лаконичность Священного Писания не помешала распространению разного рода легенд, в которых рассказывалось о библейских персонажах, посещавших рай и даже остававшихся в нем.

По свидетельству древних преданий – они сохранились в нескольких версиях и происходят от одного источника, написанного около 2000 лет назад и получившего название «Книга Адама и Евы», – Адам заболел в возрасте 930 лет. Увидев, что отец «слаб и болен», его сын Сиф вызвался пойти к ближайшим «вратам рая» и умолять Господа послать ангела с плодом, который продлит жизнь Адама – то есть с плодом древа жизни.

Но Адам, смирившись с судьбой простого смертного, желал лишь избавления от боли.



Поэтому он попросил свою жену Еву взять Сифа и пойти «в окрестности рая». Там они должны были попросить не плод дерева жизни, а всего лишь одну каплю «елея жизни», который стекает с чудесного дерева. Намазавшись этим елеем, Адам избавится от страданий, которые причиняла ему болезнь.

Выполняя просьбу Адама, Ева и Сиф дошли до ворот рая и обратились с мольбой к Господу. Наконец перед ними появился архангел Михаил – но лишь для того, чтобы объявить о невозможности выполнить их просьбу. Архангел объявил, что смерть Адама невозможно ни предотвратить, ни отсрочить – «время его жизни исполнилось». Через шесть дней Адам умер.

Еще историки Александра Македонского усматривали прямую связь между поисками царя и Адамом, который был первым жившим в раю человеком, что могло считаться доказательством существования этого удивительного места, способного даровать вечную жизнь. В случае с Александром этим связующим звеном был уникальный камень, излучающий свет. Согласно легенде, этот камень был принесен из Эдемского сада Адамом, а затем передавался из поколения в поколение, пока не попал в руки бессмертного фараона, который в свою очередь подарил его Александру.

Эта связь становится еще более очевидной, если вспомнить древнюю еврейскую легенду о том, что посох, при помощи которого Моисей совершил множество чудес, в том числе раздвинул воды Красного моря, тоже был принесен из Эдемского сада Адамом. Адам передал посох Еноху, а тот подарил его своему праправнуку Ною, герою легенды о Всемирном потопе. Затем посох передавался из поколения в поколение потомками Сима, пока не оказался у Авраама (первого еврейского патриарха). Праправнук Авраама Иосиф принес посох в Египет, где Иосиф занял высшую должность при дворе фараона. Здесь посох хранился среди других сокровищ фараонов, пока не попал в руки Моисея, который воспитывался при царском дворе. По одной из версий, посох был вырезан из цельного куска камня, по другой – из ветви дерева жизни, которое растет в Эдемском саду.

Еще больше усложняют эти уходящие корнями в глубь веков взаимоотношения предания, связывающие Моисея и Еноха. В древней еврейской легенде под названием «Вознесение Моисея» рассказывается о том, что когда Бог пригласил Моисея на гору Синай и поручил ему вывести народ Израиля из Египта, Моисей начал отказываться, приводя различные аргументы, в том числе свою медленную и невнятную речь. Чтобы избавить своего избранника от неуверенности, Бог решил показать ему Свой престол, «ангелов небесных» и открыть иные тайны. Он приказал ангелу Метатрону перенести Моисея на небо. Испуганный Моисей спросил Метатрона: «Кто ты?» Ангел (буквально «посланник») Бога отвечал, что он Енох, сын Иаред – предок Моисея. (В сопровождении превратившегося в ангела Еноха Моисей увидел семь небес, рай и ад. Затем он вернулся на гору Синай и согласился с возложенной на него миссией.)

Дополнительный свет на все, что связано с Енохом и его озабоченностью надвигающимся Великим потопом и судьбой своего праправнука Ноя, проливает еще одна древняя рукопись, получившая название «Книга Юбилеев». В древности ее также называли «Апокалипсис Моисея», поскольку она якобы была написана Моисеем на горе Синай, когда ангел рассказывал ему о событиях прошлого. (Однако ученые полагают, что это сочинение относится ко второму веку до нашей эры.)

Содержание Книги Юбилеев в целом соответствует тому, что рассказывается в Книге Бытия, но отличается большим количеством подробностей – в частности, в ней приводятся имена жен и дочерей живших до Великого потопы патриархов. В Библии сообщается, что отца Еноха звали Иаред («Сошествие»), но не объясняется, почему он получил такое имя. Недостающую информацию можно найти в Книге Юбилеев. Родители Иаред дали сыну такое имя. —

*...ибо в его дни сошли на землю Ангелы Господни, которые назывались стражами, чтобы научить сынов человеческих совершать на земле правду и справедливость.*

Книга Юбилеев, в которой прошедшая эпоха поделена на «юбилеи», сообщает, что «в одиннадцатый юбилей Иаред взял себе жену по имени Барака, дочь Разузаила, дочь сестры его отца, в четвертую седмину сего юбилея. И она родила ему сына в пятую седмину, в четвертый год юбилея, и он нарек ему имя Енох. Он был первый из сынов человеческих, рожденных на земле, который научился письму, и знанию, и мудрости; и он описал знамения неба по порядку их месяцев в книге, чтобы сыны человеческие могли знать время годов в порядке их отдельных месяцев».

В двенадцатый юбилей Енох взял себе «жену именем Адни, дочь Даццала», которая родила ему сына Мафусаила. После этого Енох был с Ангелами Божиими в продолжение шести лет, и они показали ему все, что на земле и на небесах... и он записал все».

Но к этому времени уже назревала беда. В Книге Бытия говорится, что перед Потопом «сыны Божий увидели дочерей человеческих, что они красивы, и брали [их] себе в жены, какую кто избрал... и раскаялся Господь, что создал человека на земле... И сказал Господь: истреблю с лица земли человеков, которых Я сотворил».

По свидетельству Книги Юбилеев, Енох сыграл определенную роль в изменении отношения Бога к людям, поскольку «он дал свидетельство стражам, которые согрешили с дочерьми человеческими... дал свидетельство против всех них». Чтобы защитить его от мести согрешивших Ангелов Божьих, Енох «был взят из среды сынов детей человеческих» и перенесен в «рай Едем». Эдемский сад был именно тем местом, где прятался Енох и где он написал свою книгу.

Только после этого родился Ной, праведный человек, которому было суждено пережить Потоп. Его появление на свет пришлось на смутное время, когда «сыны Божий» вступали в связь с земными женщинами, вызвав семейные разногласия в семье патриархов. Как сказано в «Книге Еноха», Мафусаил «взял своему сыну Ламеху жену, и она зачала от него и родила сына». Однако появившийся на свет ребенок – Ной – был необычным:

*Тело его было бело как снег, и красно как роза, и его волосы головные и темянные были как волна (руно), и его глаза были прекрасны; и когда он открыл свои глаза, то они осветили весь дом подобно солнцу, так что весь дом сделался необычайно светлым.*

*И как только он был взят из руки повивальной бабки, то открыл свои уста и начал говорить к Господу Правды.*

Потрясенный Ламех бросился к своему отцу Мафусаилу:

*Я родил необыкновенного сына; он не как человек, а похож на детей небесных ангелов, ибо он родился иначе, нежели мы...*

*И мне кажется, что он происходит не от меня, а от ангелов.*

Другими словами, он подозревал, что его жена забеременела не от него, а от одного из ангелов. Ламех придумал способ выяснить это. Поскольку его дед Енох пребывал среди «сынов Божиих», почему бы не обратиться к нему? Ламех сказал отцу: «И теперь, мой отец, я здесь с неотступною просьбою к тебе о том, чтобы ты отправился к нашему отцу Еноху и выведал от него истину, ибо он имеет свое жилище возле ангелов».

Мафусаил выполнил просьбу сына и, добравшись до Небесной Обители, встретился с Енохом и поведал ему о необыкновенном младенце. Задав несколько вопросов, Енох заверил Мафусаила, что это ребенок Ламеха, а его необычная внешность является предвестником грядущих событий. Он предрек, что на землю «придет Потоп, и будет великая погибель в продолжение года», а спастись суждено только этому мальчику, которого нужно назвать Ной («Остаток»), и его семье. Обо всем этом, сказал Ной сыну, он прочел «на скрижалях небесных».

Слово, которое используется в этом древнем, хотя и не вошедшем в состав Библии тексте для обозначения «сынов Божиих», участвовавших в неприглядных делах, творившихся на земле до Великого потопа, – это «стражники». Именно этим термином – нетер («стражники») – называли богов египтяне, и точно такое же значение имеет название Шумер – места, где они спустились на Землю.

Различные древние книги, в которых описываются предшествовавшие Великому потопу события, сохранились в нескольких вариантах, причем все они являются переводами утерянных древнееврейских оригиналов. Их древность была подтверждена находкой так называемых «Свитков Мертвого моря», среди которых обнаружены фрагменты текстов, вне всякого сомнения, являющихся оригиналами этих «воспоминаний патриархов».

Особый интерес представляет отрывок, в котором рассказывается о необычном рождении Ноя и в котором встречается оригинальный еврейский термин, переводившийся как «стражники», или «исполины», не только в древних версиях, но и в трудах современных ученых (например, Т. Х. Гастера «The Dead Sea Scriptures» и Х. Дюпон-Соммера «The Essene Writings from Qumran»). По мнению этих исследователей, второй столбец фрагмента выглядит следующим образом:

*Вот тогда я подумал про себя, что от Стражей это зачатие, либо от святых (существ) оно, или у исполинов...*

*и сердце мое изменилось к этому мальчику ...*

*Тогда я, Ламех, смутился и пошел к Битенош, к же[не ...*

*... вплоть до Всевышнего, Господа Великого, царя всех ве[ков]*

*... Сыны неба, с тем, что все правдиво ты сообщишь мне ..... ты сообщишь мне и без лжи, так ли ...*

Но если мы взглянем на оригинал рукописи (рис. 57), то увидим, что там написано не «исполинов», а «нефилим» – то же самое слово, что употребляется в 6 главе Книги Бытия.

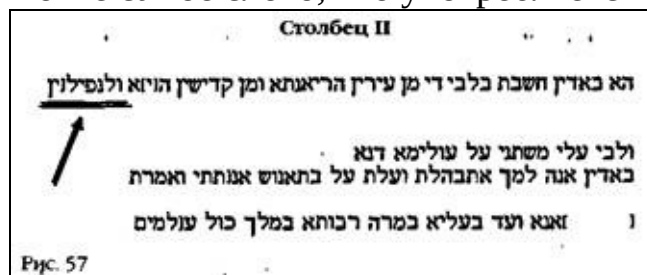

Таким образом, все древние тексты говорят об одном и том же: до Всемирного потопа на земле жили нефилим – «люди из огненных ракет».

По свидетельству Шумерского Списка царей, «Потоп смыл страну» через 120 «шаров» – 120 оборотов вокруг Солнца, каждый из которых занимал 3600 лет – после первой высадки на Землю. Это значит, что Великий потоп случился приблизительно 13 тысяч лет назад. Именно в это время внезапно окончился ледниковый период и зародилось сельское хозяйство. Через 3600 лет началась эра неолита (или новый каменный век, как называют его ученые) – эпоха керамики. Еще через 3600 лет в долине между двух рек, то есть в Шумере, внезапно расцвела первая цивилизация человека.

В Книге Бытия говорится, что в те времена «на всей земле был один язык и одно наречие», но вскоре после того, как люди поселились в «земле Сеннар» (Шумере) и научились строить жилища из обожженного кирпича, они задумали построить «город и башню, высотой до небес».

Ученым еще не удалось обнаружить шумерские тексты, послужившие основанием для этой библейской легенды, но упоминание об этом событии мы встречаем в различных мифах шумеров. Судя по ним, это была попытка Эа помочь людям получить контроль над космическими объектами нефилим – очередной инцидент в непрекращающейся вражде с

Энлилем, которая передалась и их наследникам. В результате Бог и его неназванные коллеги – по свидетельству Библии – решили рассеять человечество и «смешать» языки – то есть дать людям разные, независимые друг от друга цивилизации.

Размышления богов после Великого потопа упоминаются во многих шумерских текстах. Так, например, в мифе об Этане говорится, что великие ануннаки собрались на совет и решили поделить землю на четыре области, в которых они основали поселения людей.

Решение о разделении земли на четыре зоны сопровождалось решением поставить посредников (царей-жрецов) между богами и человечеством, и «царство было ниспослано с небес во второй раз».

В попытке – тщетной – положить конец вражде между родами Энлиля и Энки земные области распределялись между богами при помощи жребия. В результате Азия и Европа достались Энлилю и его отпрыскам, а Африку получил Эа.

Первым регионом, в котором появилась цивилизация, стали Месопотамия и граничащие с ней земли. Горные районы, в которых зародилось сельское хозяйство и люди перешли к оседлой жизни – эти земли известны нам как Элам, Персия и Ассирия, – достались сыну Энлиля по имени НИН.УР.ТА, наследнику и могучему воину. В некоторых шумерских текстах рассказывается о героических усилиях Нинурты по возведению дамб, которые защищали горные перевалы и позволяли выжить его подданным в тяжелые времена после Всемирного потопа.

Когда слой грязи, покрывавший равнину между двух рек, высох и стало возможным заселение Шумера и земель на запад от него, вплоть до средиземноморского побережья, этот регион был отдан под начало сына Энлиля, которого звали НАН.НА (Син, по-аккадски). Это был великодушный бог, организовавший работы по возрождению Шумера, по восстановлению древних городов на прежних местах и строительству новых. Среди последних была его любимая столица Ур, родина библейского пророка Авраама. Рядом с его изображениями всегда помещали значок полумесяца, поскольку небесным аналогом Нанны считалась Луна (рис. 58). Младшему сыну Энлиля, которого звали ИШ.КУР (у аккадцев Адад) были отданы земли на северо-западе – Малая Азия и острова Средиземного моря – откуда цивилизация, или «царство», в конечном итоге распространилось на Грецию. Подобно древнегреческому Зевсу, Адад изображался верхом на быке и с разветвленной молнией в руке.

Эа также поделил вторую область Земли, или Африку, между своими сыновьями. Известно, что его сын НЕР.ГАЛ управлял южными районами континента. Сын Энки по имени ГИ.БИЛ научился у отца горному делу и металлургии и стал руководить золотыми рудниками Африки. Третий сын Эа – его любимец – был назван им в честь родной планеты МАРДУК и получил от отца знание всевозможных наук, в том числе и астрономии. (Приблизительно в 2000 году до нашей эры Мардук узурпировал власть на Земле и был объявлен верховным богом Вавилона, а также «всех четырех углов земли».) Сын Эа, которого египтяне называли Ра, стоял у истоков цивилизации на севере Африки, то есть в долине Нила.

Третья область была открыта около пятидесяти лет назад – на индийском субконтиненте. Здесь в древности тоже существовала великая цивилизация, возникшая на 1000 лет позже шумерской. Ее называют цивилизацией долины Инда, и ее центром считалась столица царства в месте под названием Хараппа. Жители города поклонялись не богу, а богине; глиняные фигурки изображают ее в виде соблазнительной женщины с ожерельем на шее и приподнятой специальными повязками грудью.

Письмена цивилизации из долины Инда до сих пор не расшифрованы, и поэтому мы не знаем, как называли обитатели Хараппы свою богиню и кто она такая. На наш взгляд, это была дочь Сина, которую шумеры называли ИР.НИ.НИ («Сильная, благоуханная госпожа»), а аккадцы Ишгар. Шумерские тексты сообщают, что ее владения лежали в далекой стране Аратта – такой

же богатой зерновыми культурами, как Храппа, – куда она совершала перелеты, одетая в костюм пилота.



Рис. 58. БОГИ ЗДОРОВЬЯ И ЗЕМЛИ

1. ЭНЛИЛЬ 2. НИНУРТА 3. НАННА/Син 4. ИШКУР/Адад 5. НЕРГАЛ 6. ГИБИЛ  
7. МАРДУК, ИРНИНИ/Иштар в образе Великой Богини (8), Обольстительница (9), Волна (10), Пилота (11)

Четвертый регион был выделен великими ануннаками из-за необходимости построить космопорт – эти земли предназначались не для людей, а исключительно для собственных нужд. К этому времени все космические объекты ануннаков на Земле – космопорт в Сиппаре, центр управления в Ниппуре – были уничтожены Потопом. Месопотамская равнина на протяжении тысячелетий оставалась слишком топкой, чтобы на ней можно было восстановить такие важные объекты. Для космопорта и вспомогательных сооружений было найдено другое подходящее место, более высокое, изолированное, но в то же время доступное. Эта была «священная зона» – запретная территория, на которую можно было попасть, лишь получив разрешение. Шумеры называли эту землю «ТИЛ.МУН» (в буквальном переводе – «место ракет»).

Руководить построенным после Потопа космопортом поручили сыну Сина (а значит, внуку, Энлиля), который был братом-близнецом Ирнины/Иштар. Его звали УТУ («Сияющий»), а по-акадски Шамаш. Именно он руководил эвакуацией ануннаков из Сиппара во время Потопа. Уту был командиром базирующихся на Земле астронавтов, или «Орлов», и на официальных мероприятиях гордо носил униформу, напоминающую оперение орла (рис. 59).

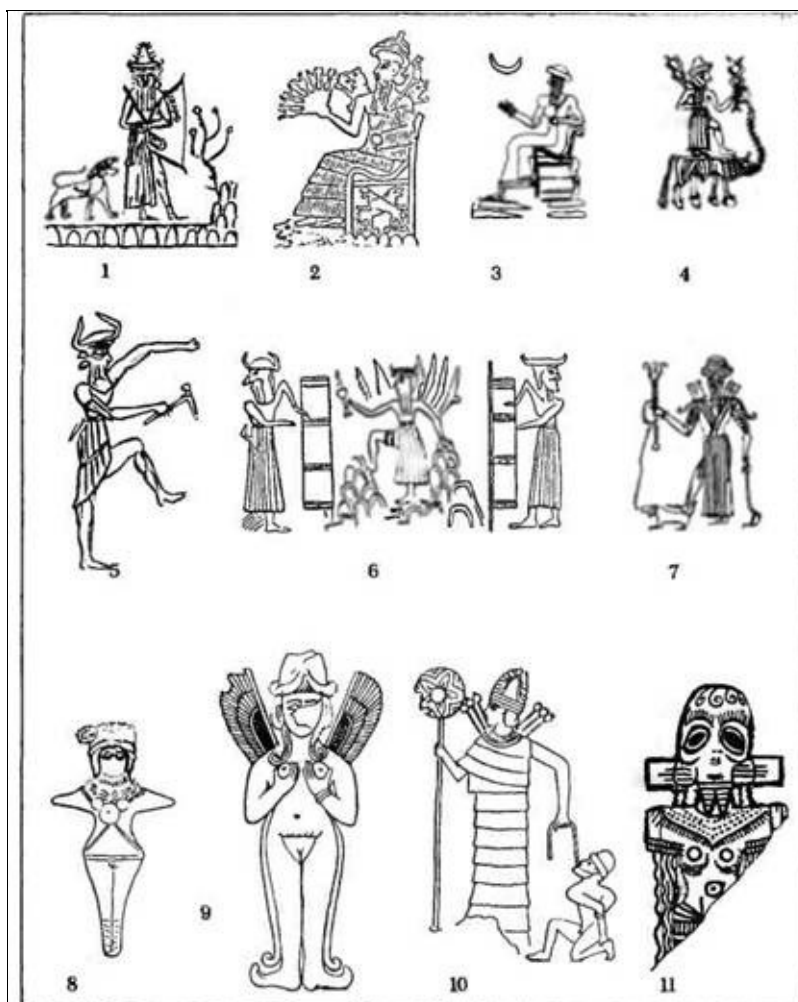
По преданию, в эпоху, предшествовавшую Великому потопу, из космопорта вознеслись на небо несколько избранных смертных. Это Адапа, который упустил шанс обрести бессмертие, и Энмендуранки, которого Шамаш и Адад перенесли в Небесную Обитель, где ему раскрыли божественные тайны, а затем вернули, на землю. Герой легенды о Великом потопе Зиусудра

(«Тот, чьи дни продлены») также был взят вместе с женой в землю Тильмун.



Рис. 59

По свидетельству шумерских источников, уже после потопа в Обитель Богов на «шеме» был доставлен правитель Киша Этана, желавший получить траву юности и рождения (но он так испугался, что раньше времени повернул назад). А надписи фараона Тутмоса III утверждают, что бог Ра взял его на небо, раскрыл небесные тайны, а затем вернул на землю:

*Он открыл для меня двери Неба, Он распахнул для меня врата его горизонта. Я взлетел в небо, как божественный Сокол... Я мог видеть его таинственный путь в небесах... Я наполнился божественным знанием.*



Рис. 60

По прошествии тысячелетий в памяти человечества «шем» превратился в обелиск, а ракета, которую приветствовали «орлы», уступила место дереву жизни (рис. 60). Но в Шумере, где боги были реальностью – как и в Египте в эпоху правления первых фараонов, – земля Тильмун, или «место ракет», тоже считалась реально существующей. Именно там человек мог обрести бессмертие.

Там же, в Шумере, была сложена легенда о человеке, который без приглашения богов решил изменить свою судьбу смертного.

# ГЛАВА СЕДЬМАЯ

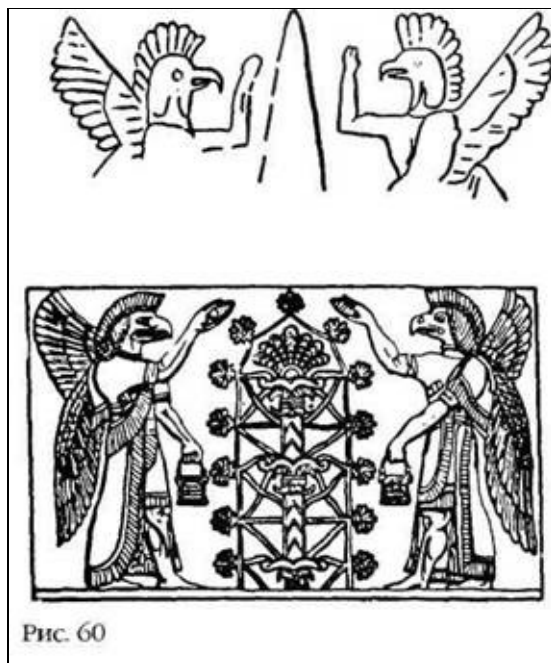
## ГИЛЬГАМЕШ: ЦАРЬ, КОТОРЫЙ ОТКАЗАЛСЯ УМЕРЕТЬ

Шумерская легенда о первых известных нам поисках бессмертия рассказывает о жившем в незапамятные времена правителе, который просил своего божественного покровителя позволения попасть в «Землю Жизни». Об этом неординарном правителе древние поэты слагали легенды. В них говорилось следующее:

*Сокровенное видел он, тайное ведал, Принес нам весть о днях до Потопа, В дальний путь ходил, но устал и смирился, Рассказ о трудах на камневысек.*

От этой древней шумерской легенды сохранились меньше двухсот строк. Тем не менее ее содержание известно нам по переводам на языки народов Ближнего Востока, которые пришли на смену шумерам: ассирийцев, вавилонян, хеттов, хурритов. Все они пересказывали эту легенду, а глиняные таблички с различными версиями – целые, поврежденные или разбитые на не подлежащие восстановлению фрагменты – позволили ученым восстановить всю поэму, хотя эта работа заняла почти сто лет.

Основой восстановленного текста послужили двенадцать табличек на аккадском языке, хранившихся в библиотеке Ашурбанипала в Ниневии. Впервые о них сообщил сотрудник Британского музея Джордж Смит, в обязанности которого входила сортировка и классификация десятков тысяч таблиц и отдельных фрагментов, прибывавших в музей из Месопотамии. Однажды его внимание привлек фрагмент текста, в котором, по всей видимости, излагалась история Великого потопа. Вскоре выяснилось, что он не ошибся. Клинописный текст из Ассирии рассказывал о царе, который разыскал главного героя Потопа и услышал рассказ очевидца тех событий.

Можно понять волнение руководителей музея, которые незамедлительно командировали Смита на место раскопок, чтобы он попытался отыскать недостающие фрагменты. Ему сопутствовала удача, и он нашел достаточное количество фрагментов, чтобы реконструировать текст и определить последовательность таблиц. В 1876 году Смит убедительно показал, что перед нами (именно так была названа его работа) «Халдейская легенда о Потопе». Особенности языка и стиля позволили ему сделать вывод, что текст «был сочинен в Вавилоне приблизительно в 2000 году до нашей эры».

Поначалу Джордж Смит прочел имя царя, который разыскивал Ноя, как «Издубур» и высказал предположение, что это не кто иной, как библейский царь и герой Нимрод. Некоторое время ученые действительно были убеждены, что эта легенда рассказывает о первом могущественном царе, и даже назвали текст на двенадцати таблицах «Эпос Нимрода». Однако последующие находки и дополнительные исследования выявили шумерское происхождение легенды, а также истинное имя ее главного героя: ГИЛ.ГА.МЕШ. Исторические документы, в том числе и Шумерский Список царей, подтверждали, что примерно в 2900 году до нашей эры в городе Уруке (библейский Эрех) действительно правил царь с таким именем. Это древнее литературное произведение, которое теперь называется «Эпос о Гильгамеше», уносит нас почти на 5000 лет назад.

Для того чтобы до конца понять драматический масштаб эпоса, нужно представлять себе историю Урука. Подтверждая содержащиеся в Библии сведения, шумерские хроники свидетельствуют, что после Потопа первая царская династия – «царство» – появилась в Кише. Затем стараниями Ирнини/Иштар, которая не любила свои удаленные от Шумера земли,

столица была перенесена в Урук.

Вначале Урук был лишь священным местом, где располагалась обитель Ану, «Господина Небес». Храм был построен на вершине огромного зиккурата, носившего имя Э.АН.НА («Дом Ану»). Во время своих редких визитов на Землю Ану высказывал расположение к Ирнини. Он удостоил ее титулом ИН.АН.НА – «Любимица Ану» (в древности ходили слухи, что любовь эта была не только платонической) и разрешил ей поселиться в своей обители, которая почти все время пустовала.

Но какой прок от города без жителей, от царства без подданных? Недалеко от Урука на берегу Персидского залива в городе Эриду в относительной изоляции жил Эа. Из своей обители он следил за развитием человечества, способствуя распространению знаний и цивилизации. Принарядившись и надушившись, Инанна отправилась в гости к Эа (своему двоюродному деду). Очарованный и опьяневший Эа исполнил ее желание – сделать Урук новым центром шумерской цивилизации, перенеся туда столицу из Киша.

Для осуществления грандиозных планов, конечной целью которых было войти в круг Двенадцати Великих Богов, Инанна заручилась поддержкой своего брата Угу (Шамаша). Если до Великого потопа любовные связи между нефилим и земными женщинами вызывали гнев богов, то после Потопа такое поведение уже не считалось предосудительным. Так случилось, что в это время верховным жрецом в храме Ану был сын Шамаша от смертной женщины. Инанна и Шамаш провозгласили его царем Урука, и он стал основателем первой в мире династии царей-жрецов. По свидетельству шумерского царского списка, он правил 324 года. Его сын, «который построил Урук», правил 420 лет. Когда на престол взошел пятый представитель династии Гильгамеш, Урук уже был крупным и процветающим городом, подчинившим соседей и торговавшим с дальними странами (рис. 61).

Гильгамеш, который по отцовской линии происходил от великого бога Шамаша, считался на две трети богом и на одну треть человеком, потому что его матерью была богиня НИН.СУН (рис. 62). Поэтому он имел право писать перед своим именем титул «божественный».

Гордый и самоуверенный, Гильгамеш сначала зарекомендовал себя великодушным и деятельным правителем, принимая личное участие в возведении городских бастионов или украшении храмов. Но чем больше он узнавал о жизни богов и людей, тем чаще им овладевали философские настроения и тревога. Посреди веселья его посещали мысли о смерти. Что возобладает в нем самом: две трети божественной крови, и тогда он проживет такую же длинную жизнь, как его предки – полубоги, или одна треть человеческой крови, и тогда он будет жить не дольше простого смертного? Он поделился своими тревогами с Шама-шем, заметив, что самый высокий человек не в силах дотянуться до неба, а самый могучий обнять землю. Он спросил бога, какая ему уготована судьба.





Рис. 61

Рис. 62

Шамаш уклонился от прямого ответа – возможно, он сам не знал его – и попытался уговорить Гильгамеша, чтобы тот примирился с судьбой, которую ему предназначили боги, и наслаждался жизнью:

*Боги, когда создавали человека, – Смерть они определили человеку, Жизнь в своих руках удержали.*

Поэтому сказал Шамаш:

*Ты же, Гильгамеш, насыщай желудок, Днем и ночью да будешь ты весел, Праздник справляй ежедневно, Днем и ночью играй и пляши ты! Светлы да будут твои одежды, Волосы чисты, водой омывайся, Гляди, как дитя твою руку держит, Своими объятьями радуй подругу – Только в этом дело человека!*

Но Гильгамеш не захотел примириться с судьбой. Разве он не на две трети бог и всего лишь на одну треть человек? Почему его судьбу должна определять меньшая, человеческая часть его крови? Не знавший покоя ни днем, ни ночью, Гильгамеш решил, что продлит себе молодость, если, врываясь в спальни к молодоженам, будет овладевать новобрачной раньше супруга. Но однажды ночью его посетило видение, которое он посчитал пророческим. Гильгамеш поспешил к матери, чтобы она растолковала божественное знамение:

*Мать моя, сон я увидел ночью:*

*Мне явились в нем небесные звезды,*

*Падал на меня будто камень с неба.*

Далее Гильгамеш рассказывает, что попытался поднять упавший с неба предмет:

*Поднял его – был меня он сильнее, Тряхнул его – стряхнуть не могу я*

Пока он пытался сдвинуть с места глубоко ушедший в землю предмет, вокруг собрались люди. «Край Урука к нему поднялся». Вероятно, необычное явление видели многие, потому что «против него весь край собрался». Жители Урука стали помогать Гильгамешу.

В тексте отсутствует подробное описание упавшего с неба объекта, но это явно не бесформенный метеорит, поскольку он называется «творением» самого великого Ану. Древнему читателю, вероятно, не требовалось дополнительных пояснений, поскольку он был знаком с термином «творение Ану» или с соответствующим рисунком – возможно именно этот объект

изображен на одной из цилиндрических печатей (рис. 63).



Рис. 63

Упомянутая в тексте нижняя часть объекта, за которую ухватились помогавшие Гильгамешу «мужи», обычно интерпретируется как «ноги». Из рассказа царя также можно сделать вывод, что у объекта были другие выступающие части и что в него даже можно было войти.

Гильгамеш был уверен, что появление необычного, объекта – это божественный знак, касающийся его судьбы. Но его мать, богиня Нинсун, была вынуждена разочаровать сына. То, что, подобно звезде, упало с неба, предвещает появление товарища: «Сильный придет сотоварищ, спаситель друга, во всей стране рука его могуча... он будет другим тебя не покинет – сну твоему таково толкованье».



Рис. 64

Нинсун знала, о чем говорит. Гильгамеш не ведал о том, что боги откликнулись на мольбы жителей Урука, которые просили отвлечь не знавшего покоя царя, и сделал так, чтобы в Урук пришел дикий человек и бросил ему вызов.

Это был ЭНКИДУ – «творение Энки» – первобытный человек, живший в дикой природе среди животных и считавший себя одним из них. «Молоко звериное сосал он. Его изображали нагим, бородатым, с гривой спутанных волос – нередко в сопровождении его друзей-животных.

Для того чтобы приручить его, знатные люди Урука наняли блудницу. В Энкиду, до этого водившем компанию лишь с животными, после любовных утех с женщиной возобладало человеческое начало. Затем блудница привела Энкиду в деревню в окрестностях Урука, где научила его языку и обычаям горожан, а также рассказала о привычках Гильгамеша. Городская знать просила Энкиду остановить бесчинства правителя.

Первое столкновение произошло ночью, когда Гильгамеш покинул дворец и стал бродить по улицам в поисках любовных развлечений. Путь ему преградил Энкиду. «Стали биться на улице, на широкой дороге, – обрушились сени, стена содрогнулась». Через некоторое время схватка закончилась: «Преклонил Гильгамеш на землю колена, он смирил свой гнев, унял свое сердце». Когда Энкиду заговорил с Гильгамешем, то вспомнил слова своей матери. Вот он, «сильный товарищ». «Обнялись оба друга, сели рядом, за руки взялись, как братья родные».

Гильгамеш и Энкиду стали неразлучными друзьями, и царь поведал товарищу о своем страхе перед судьбой простого смертного. Энкиду опечалился – глаза его наполнились слезами, и он тяжело вздохнул. Затем он посоветовал Гильгамешу, как перехитрить судьбу: нужно пробраться в запретную Обитель Богов. Если Шамаш и Адад станут на сторону Гильгамеша, то боги даруют ему божественный статус, которого он заслуживает.

По словам Энкиду Обитель Богов находилась в «кедровом лесу». Он случайно обнаружил ее, когда странствовал по этим землям вместе с дикими животными. Вход в запретное место охраняло ужасное чудовище по имени Хумбаба:

Ведомо, друг мой, в горах мне было, Когда бродил со зверьем я вместе:

Рвы там на поприще есть вокруг леса, —

Кто же проникнет в средину леса?

Хумбаба – ураган его голос, Уста его – пламя, смерть – дыханье!...

Бог Вэр, его хранитель, —

он могуч, неусыпен... Чтоб кедровый лес оберегал он,

Ему вверил Эллиль страхи людские.

Тот факт, что основной обязанностью Хумбабы была охрана Кедрового леса от простых смертных, лишь усилил желание Гильгамеша попасть в это место. Он был уверен, что именно там получит возможность присоединиться к богам и стать бессмертным:

Кто, мой друг, вознесся на небо?

Только боги с Солнцем пребудут вечно,

А человек – сочтены его годы,

Что б он ни делал, – все ветер!

Ты и сейчас боишься смерти,

Где ж она, сила твоей отваги?

Я пойду перед тобою, а ты кричи мне:

«Иди, не бойся!»

План был таков: проникнуть в подземные чертоги Шамаша в Кедровых горах и там получить возможность «подняться в небо», как это делают боги. Теперь он знал, где находится место, откуда открывается дорога на небеса. Гильгамеш упал на колени, «к Шамашу руки воздел» и попросил у бога покровительства и помощи.

К сожалению, строки таблицы с ответом Шамаша сохранились плохо. Удалось прочесть только, что когда Гильгамеш «услыхал предсказанье... он сел и заплакал». По всей вероятности, Шамаш позволил ему действовать – но на свой страх и риск Тем не менее Гильгамеш решил сразиться с Хумбабой и без помощи бога. «Если паду я – оставлю имя, – сказал он, – и люди будут помнить об этом: Гильгамеш принял бой со свирепым Хумбабой!» Если же Гильгамеш победит, то наградой ему будет «шем» – средство, которое позволит ему добыть бессмертие.

Гильгамеш приказал ремесленникам изготовить специальное оружие для смертельного боя с Хумбабой, а старейшины города тем временем пытались отговорить его. «Ты юн, Гильгамеш, – говорили они, убеждая царя, что не стоит жертвовать многими годами жизни, когда шансы на успех неизвестны. – Сам ты не ведаешь, что совершаешь!» Собрав все имеющиеся сведения о Кедровом лесу, они предупреждали Гильгамеша:

*Мы слышали – чудовищен образ Хумбабы, – Кто отразит его оружие? Неравен бой в жилище Хумбабы!*

Но Гильгамеш в ответ только смеялся. Рассказы об ужасной силе Хумбабы лишь укрепляли его уверенность в том, что чудовище подчиняется богам Шамашу и Ададу. Не сумев добиться безоговорочной поддержки Шамаша, Гильгамеш решил обратиться за помощью к матери. «За руки взялись они друг с другом, Гильгамеш и Энкиду пошли в Эгальмах. Пред очи Нинсун, царицы великой. Вступил Гильгамеш в покой царицын: «Я решился, Нинсун, идти походом, дальней дорогой, туда, где Хумбаба, в бою неведомом буду сражаться, путем неведомым буду ехать... кадилницы Шамашу ставь пред собою!»

Нинсун вняла мольбе сына: «Вступила Нинсун в свои покои, умыла тело мыльным корнем, облачилась в одеянья, достойные тела, надела ожерелье, достойное груди, опоясана лентой,

увенчана тиарой». Воздев руки к небу, она обратилась к Шамашу и возложила всю ответственность на бога: «Зачем ты мне дал в сыновья Гильгамеша и вложил ему в грудь беспокойное сердце? Теперь ты коснулся его, и пойдет он дальней дорогой, туда, где Хумбаба». Она призвала Шамаша защитить сына:

*Пока он ходит, и назад не вернулся, Пока не достигнет кедрового леса, Пока не сражен им свирепый Хумбаба...*

Когда жители города слышали, что Гильгамеш отправляется в Кедровый лес, они подходили к нему и желали успеха. Старейшины города дали практичный совет: «Пускай Энкиду идет пред тобою – он знает дорогу к кедровому лесу, битвы он видел, бой ему ведом. Энкиду, береги сотоварища, храни ты друга». Кроме того, они все же надеялись на благосклонность Шамаша: «Пусть хранит тебя бог твой, пусть ведет тебя дорогой благополучной, пусть возвратит тебя к пристани Урука!»

Нинсун на прощание тоже сказала друзьям несколько слов. Повернувшись к Энкиду, она попросила его защищать Гильгамеша, как своего брата: «Энкиду могучий, не мною рожденный! Я тебя объявила посвященным Гильгамешу», – а затем надела ему на шею талисман.

Двое друзей отправились в опасное путешествие.

Четвертая таблица эпоса описывает путь Гильгамеша и Энкиду к Кедровому лесу. К сожалению, от нее сохранились лишь небольшие фрагменты, и даже отрывки параллельного текста на хеттском языке не позволяют восстановить связный рассказ.

Совершенно очевидно, однако, что друзья прошли большое расстояние, двигаясь в западном направлении. По дороге Энкиду уговаривал Гильгамеша отказаться от этой затеи. Хумбаба, говорил он, способен услышать корову на расстоянии шестидесяти лиг. Его «сеть» покрывает огромные территории, рев чудовища слышен даже в Ниппуре, а всякого, кто приближается к нему, охватывает слабость. Давай вернемся, умолял он друга. Но Гильгамеш не отступал. Наконец они достигли цели:

*Остановились у края леса,  
Кедров высоту они видят,  
Леса глубину они видят,  
Где Хумбаба ходит, – шагов не слышно:  
Дороги проложены, путь удобен.  
Видят гору кедра, жилище богов, престол Ирнини.*

Преисполненные страха и уставшие, друзья легли спать. Однако посреди ночи их что-то разбудило. «Друг мой, ты не звал? – спрашивает Гильгамеш своего спутника. – Отчего я проснулся?» Ему привиделось нечто ужасное, и он сомневался, не сон ли это:

*Друг мой, сон я нынче увидел, Сон, что я видел, – весь он страшен: Под обрывом горы стоим мы с тобою, Гора упала и нас придавила... Человек появился, прекрасней которого нет на земле. Сиянье его...*

*Руку протянул, с земли меня поднял, Утолил мой голод, водой напоил из меха.*

Кто был этот человек, который вытащил Гильгамеша из-под упавшей горы, напоил его и «успокоил сердце»? И что это за «страшный вид», предшествовавший неожиданному обвалу? В смятении и тревоге, Гильгамеш снова уснул, но покой его снова был нарушен.

*Среди ночи сон его прекратился,  
Встал, говорит со своим он другом:  
Друг мой, ты не звал? Отчего я проснулся?  
Ты меня не тронул? Отчего я вздрогнул?  
Не бог ли прошел? Отчего трепещет мое тело?*

Энкиду сказал, что не будил друга, и Гильгамеш никак не мог понять, кто к нему

прикоснулся. Если это был не его спутник, то «не бог ли прошел»? Гильгамеш опять задремал, но был разбужен в третий раз. Вот как он описывает свое ужасное пробуждение другу:

*Сон, что я видел, – весь он страшен! Вопияло небо, земля гроыхала, День затих, темнота наступила, Молния сверкала, полыхало пламя, Огонь разгорался, смерть лила ливнем, – Померкла зарница, погасло пламя, Жар опустился, превратился в пепел...*

Вероятно, Гильгамеш понял, что стал свидетелем взлета Небесной палаты: оглушительный рев ракетных двигателей, сопровождающийся сильной вибрацией, клубы дыма и пыли, заслонившие предрассветное небо, яркая струя пламени, видная сквозь облака и тускневшая по мере того, как ракета набирала высоту. Действительно внушающее ужас зрелище! Однако этот сон лишь укрепил Гильгамеша в его намерении, подтверждая, что друзья действительно добрались до цели.

Утром Гильгамеш и Энкиду попробовали проникнуть в лес, стараясь обходить «деревья, что убивают». Энкиду нашел ворота, о которых он рассказывал Гильгамешу, но когда он попытался открыть их, неизвестная сила отбросила его назад. Двенадцать дней он лежал недвижимый.

Когда Энкиду вновь обрел способность говорить и двигаться, он принялся умолять Гильгамеша не ходить в самое сердце Кедрового леса. Но у Гильгамеша были припасены для друга хорошие новости: пока тот оправлялся от потрясения, Гильгамеш обнаружил туннель. Судя по доносившимся из туннеля звукам, он был соединен с помещением, служившим чем-то вроде командного пункта. Не отступай, убеждал Гильгамеш друга: «Возьмемся за руки, пойдем же, друг мой!» По всей видимости, Гильгамеш оказался прав, поскольку в тексте говорится, что друзья обнаружили «тайную обитель ануннаков».

Вход в туннель зарос (или специально был замаскирован) деревьями и кустами, а также засыпан землей и камнями. Пока Гильгамеш рубил деревья, Энкиду отбрасывал землю и камни. Но как только они расчистили вход, их охватил страх: Хумбаба услышал шум и «закричал еще, полный гнева». Вскоре появился и сам Хумбаба, искавший вторгшихся в его владения чужаков. Вид его был ужасен: зубы как у дракона, львиная морда. Его приближение было подобно бурным водам Потопа. Но самыми страшными были смертоносные лучи, которые исходили из головы Хумбабы и «пожирали» деревья и кусты. Никто не мог избежать смерти при соприкосновении с ними. На одной из шумерских печатей мы видим изображение Гильгамеша и Энкиду, стоящих по обе стороны от механического робота – вне всякого сомнения, это «чудовище со смертоносными лучами» из «Эпоса о Гильгамеше» (рис. 65).



Рис. 65



Рис. 66

Из разрозненных фрагментов становится ясно, что Хумбаба мог защитить себя, надев «семь одеяний ужасных», но когда он прибыл на место схватки, «одно он надел, а шесть еще сняты». Стремясь не упустить благоприятную возможность, друзья бросились в атаку. Но как только

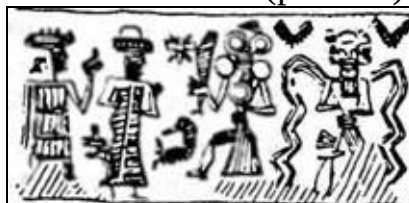
чудовище повернулось к нападавшим, они попали под смертоносный луч, исходящий из его головы.

Спасение пришло с небес. Увидев, что друзья попали в затруднительное положение, к ним на помощь поспешил Шамаш. «С неба призыв раздался», и бог посоветовал Гильгамешу и Энкиду не спасаться бегством, а подойти к чудовищу поближе. Шамаш вызвал «буйные вихри» и бросил их в лицо Хумбабе, рассчитывая, что «лучи сиянья исчезнут, свет затмится». Так и случилось. Вскоре Хумбаба потерял способность двигаться. Тогда друзья бросились на врага. «Сразили они наземь стража, Хумбабу, – на два поприща вокруг застонали кедры». Затем Энкиду убил чудовище.

Радуясь победе, но измотанные тяжелой битвой, друзья остановились передохнуть у ручья. Гильгамеш снял с себя одежду, чтобы совершить омовение. «Он умыл свое тело, все оружие блестело, со лба на спину волосы он закинул, с грязным он разлучился, чистым он облачился. Как накинул он плащ и стан подпоясал». Торопиться уже не было смысла – путь в «тайную обитель ануннаков» теперь свободен.

Это место считалось «престолом Иштар». Она сама пользовалась расположенной здесь стартовой площадкой и, подобно Шамашу, наблюдала за битвой с небес – возможно, из такой «крылатой» капсулы, которая изображена на одной из хеттских печатей (рис. 66). Увидев могучего Гильгамеша без одежды, «на красоту Гильгамеша подняла очи государыня Иштар».

Приблизившись к герою, она недвусмысленно сообщила ему о своих намерениях:

*Давай, Гильгамеш, будь мне супругом,*

*Зрелость тела в дар подари мне!*

*Ты лишь будешь мне мужем, я буду женою!*

Пообещав Гильгамешу золотые колесницы, прекрасный дворец и власть над «царями и владыками», богиня не сомневалась, что тот не устоит перед соблазном. Но Гильгамеш ответил, что не может ничего дать взамен. А что касается ее любви – как долго она продлится? Рано или поздно, сказал он, богиня пресытится и избавится от него, как от «сандалии, жмущей ногу госпожи». Вспомнив несчастную судьбу всех предыдущих любовников Иштар, Гильгамеш отверг ее. Разъяренная оскорбительным отказом, богиня обратилась к Ану, чтобы тот позволил «быку небес» уничтожить дерзкого наглеца.

Подвергнувшись нападению «небесного чудовища», Гильгамеш и Энкиду бросились бежать, забыв о цели похода и думая лишь о том, как спасти свои жизни. Они решили вернуться в Урук, и Шамаш помог им за три дня преодолеть путь, на который обычно уходило полтора месяца. Однако на окраине Урука у реки Евфрат небесный бык настиг друзей. Гильгамеш добрался до города, чтобы привести помощь, а за городскими стенами сдерживать чудовище остался Энкиду. От дыхания быка в земле «разверзалась» яма, способная поглотить «сто мужей Урука». В одну из таких ям провалился Энкиду, но, когда бык повернулся к нему спиной, герой выбрался из ямы и убил чудовище.

Древний текст не дает точного описания «небесного быка». Шумерский термин для его обозначения – ГУДАН.НА – может быть также интерпретирован как «атакующее оружие Ану», его «крылатая ракета». Древние художники, иллюстрировавшие этот эпизод, часто изображали сражение Энкиду и Гильгамеша с настоящим быком; за сражением обычно наблюдала обнаженная Иштар (иногда Адад). (Рис. 67а.) Однако из текста эпоса можно сделать вывод, что оружие Ану представляло собой механическое устройство из металла с двумя выступами («рогами») – «тридцать мин лазури их отливка, толщиной в два пальца их оправа». На некоторых древних рисунках изображен именно такой механический «бык», спускающийся с неба (рис. 67б).



Рис. 67

После победы над быком Гильгамеш «созвал мастеров всех ремесел», чтобы они посмотрели на механическое чудовище и разобрали его на части. Ликующие Гильгамеш и Энкиду «перед Шамашем ниц склонились»; поблагодарив бога за помощь.

Но Иштар пришла в ярость.

Пока во дворце Урука Гильгамеш и Энкиду отдыхали после продолжавшихся всю ночь празднеств, в Небесной. Обитатели собрались на совет боги, чтобы рассмотреть жалобу Иштар. «Зачем они сразили быка и Хумбабу? Умереть подобает тому, кто у гор похитил кедры!» – заявил Ану. Но Энлиль возразил ему: «Пусть умрет Энкиду, но Гильгамеш умереть не должен!». В спор вмешался Шамаш: все это было сделано с его согласия, и поэтому «должен ли ныне Энкиду умереть безвинно»?

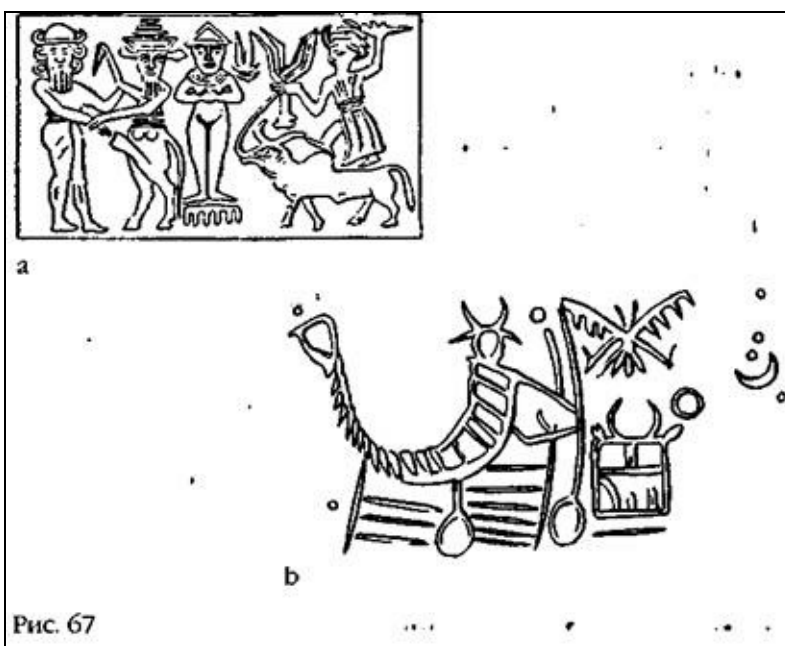
Пока боги спорили, Энкиду слег. Расстроенный и обеспокоенный Гильгамеш метался у ложа, на котором без движения лежал его друг. Горькие слезы бежали по его щекам. Он переживал за товарища, но в то же время ему не давала покоя одна мысль. Неужели наступит день, когда он тоже умрет? Неужели после всех совершенных подвигов его ждет судьба простого смертного?

Наконец, боги пришли к компромиссу. Смертный приговор Энкиду они заменили каторжными работами в рудниках – до конца жизни. Энкиду было сказано, что для исполнения приговора и переноса его в «новый дом» перед ним появятся два посланника – «одеты, как птицы, – одеждою крыльев». Один из них, молодой человек – «лицо его мрачно, птице бури он лицом подобен» – перенесет его в Страну Копей:

*Его крылья – орлиные крылья, его когти – орлиные когти... Он ко мне прикоснулся, превратил меня в птаху, Крылья, как птичьи, надел мне на плечи: Взглянул и увел меня в дом мрака, жилище Иркаллы, В дом, откуда вошедший никогда не выходит, В путь, по которому не выйти обратно, В дом, где живущие лишаются света, Где их пища – прах и еда их – глина.*

Рисунок на цилиндрической печати, иллюстрирующий эту сцену, изображает крылатого «посланника» (ангела), который ведет Энкиду, взяв его за руку (рис. 68).



Рис. 68

Когда Гильгамеш узнал, какое наказание ждет его друга, у него появилась новая идея. Он слышал, что неподалеку от Страны Копей расположена «Страна Жизни» – место, куда боги забирают людей, которым дарована вечная молодость.

Это была обитель предков, которых боги омыли «водами очищения». Здесь, вкушая пищу богов, «венценосцы, что в прежние дни владели миром, Ану и Эллилю подносят жареное мясо, ставят хлеб печеный, холодную из меха возливают воду».

Не сюда ли был перенесен главный герой легенды о Потопе Зиусудра (Утнапишти)? И не отсюда ли «взлетел на небо» Этана?

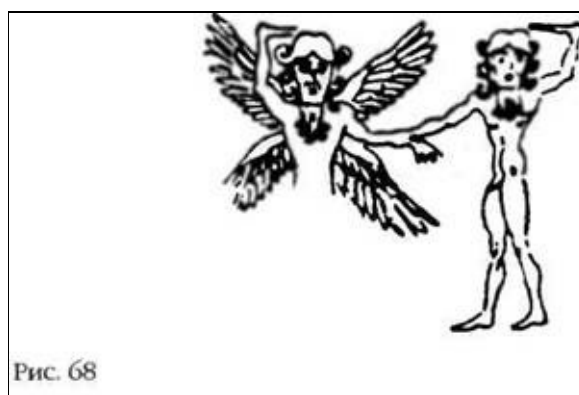
Как бы то ни было, а Гильгамеш решил найти Страну Жизни. Объявив выздоровевшему Энкиду, что будет сопровождать его по крайней мере часть пути. Гильгамеш объяснил, что когда он доберется до того места, где в небо поднимаются «шемы», то построит себе собственный «шем».

Однако простому смертному было непросто добраться из Страны Копей в Страну Жизни. Старейшины Урука и мать Гильгамеша изо всех сил старались убедить его, чтобы перед началом путешествия он заручился согласием Уту/Шамаша.

Последовав их совету, Гильгамеш принес жертвы Угу и обратился к нему за помощью:

*Позволь ступить на эту землю мне,  
позволь добыть мне шем. И там, откуда отлетают колесницы,  
позволь мой путь начать... Ты укажи дорогу мне туда...  
И окружи меня своей защитой!*

Поначалу Уту/Шамаш сомневался, по силам ли Гильгамешу совершить это путешествие. Затем, вняв мольбам царя, он предупредил, что ему предстоит пересечь пустынные и безводные земли. Не убедив Гильгамеша, Уту сказал, что место, откуда взлетают «шемы», окружено семью горами, проходы в которых охраняют ужасные стражи, посылающие «испепеляющий огонь», спастись от которого не удастся никому. В конце концов слезы Гильгамеша смягчили бога, и он смилостивился.

Однако Гильгамеш действовал по своему усмотрению. Вместо того чтобы отправиться по полной опасностей сухопутной дороге, он выбрал более комфортный морской маршрут. После того как судно пристанет к далекому берегу, Энкиду отправится в Страну Копей, а он (Гильгамеш) приступит к поискам Страны Жизни. Гильгамеш выбрал пятьдесят молодых неженатых мужчин, которые должны были сопровождать его и Энкиду, а также выполнять обязанности гребцов. Их первое задание состояло в том, чтобы нарубить и доставить в Урук особое дерево, из которых затем построили судно МА.ГАН – «египетскую лодку». Кузнецы Урука изготовили смертоносное оружие. Когда все было готово, корабль отправился в путь.

Судя по всему, они стали пересекать Персидский залив, намереваясь обогнуть Аравийский полуостров и по Красному морю добраться до берегов Египта. Но гнев Энлиля не заставил себя ждать. Разве не было сказано Энкиду, что юный «ангел» возьмет его за руку и отведет в Страну Копей? Как он после этого посмел отправиться в путь с Гильгамешем – на царском корабле и в



сопровождении пятидесяти вооруженных людей?

Вечером Уту – который, вероятно, испытывал опасения за судьбу друзей – удалился, гордо подняв голову. Горы на дальнем берегу потемнели и покрылись тенями. Затем рядом с горами появился некто, обладающий способностью – подобно Хумбабе – испускать смертоносные лучи. Вероятно, это был стражник, стоявший «словно бык» у великого земного дома. Внушающий ужас стражник сделал свое дело: Энкиду охватил страх, и он стал умолять Гильгамеша, чтобы тот вернулся в Урук. Но Гильгамеш не хотел даже слышать об этом. Вместо этого он приказал кормчему направить корабль к берегу и заявил, что будет сражаться со стражником – независимо от того, бог это или человек.

Затем разразилась катастрофа. Парус порвался, и судно, как будто схваченное невидимой рукой, ушло под воду. Тем не менее, Гильгамешу и Энкиду удалось вплавь добраться до берега. Там они с удивлением смотрели на затонувший корабль, команда которого осталась на своих местах: сквозь толщу воды утопленники выглядели как живые.

Друзья провели на незнакомом берегу ночь, споря о том, куда следует идти. Гильгамеш не отступал от своего намерения отыскать заветную «землю», а Энкиду советовал искать дорогу в Урук. Но затем Энкиду совсем ослабел. Гильгамеш умолял Энкиду сопротивляться смерти и обещал привести его в чудесную страну. Но «смерть уже взяла того человека!».

Семь дней оплакивал Гильгамеш Энкиду, «пока в его нос не проникли черви». После потери друга он поначалу скитался без всякой цели. «Гильгамеш об Энкиду, своем друге, горько плачет и бежит в пустыню... Тоска в утробу мою проникла». Но затем его одолевают прежние страхи: «И я не так ли умру, как Энкиду?»

Однако вскоре уверенность возвращается к нему. Он спрашивает Шамаша, неужели и ему придется лежать в земле: «Так же, как он, и я не лягу ль, чтоб не встать во веки веков». «Пусть же солнечным светом насытятся очи!» – просит Гильгамеш бога. Он прокладывает свой путь по солнцу: «Под власть Утнапишти, сына Убар-Туту, путь я предпринял, иду поспешно». Гильгамеш пробирается по нехоженным тропинкам и добывает себе пропитание охотой, не встречая ни одного человека. Древний текст печально сообщает, что он «реки переплыл, где трудна переправа» и взбирался на никому неведомые горы.

По свидетельству ниневийской и хеттской версий, Гильгамеш после долгих странствий приблизился к обитаемым землям. Это были владения Сина, отца Шамаша. Добравшись до горного перевала, герой увидел львов, и им овладел страх. Тогда он поднял голову к небесам и обратился с молитвой к Сину, прося его о защите.

Ночью Гильгамешу приснился сон, который он воспринял как знамение от Сина, якобы предвещавшее «радости в жизни». Воодушевленный этим сном, Гильгамеш, «словно стрела», бросился на львов. Битва со львами увековечена в многочисленных рисунках, причем не только из Месопотамии, но и со всех древних земель, включая Египет (рис. 69а, б, с).



Рис. 69

На рассвете Гильгамеш миновал горный перевал. В отдалении он увидел водное пространство, напоминающее озеро. На равнине у этого внутреннего моря раскинулся окруженный стенами город с храмом, посвященным Сину.

Вне пределов города, «на обрыве у моря», Гильгамеш увидел постоялый двор. Им владела «Сидури – хозяйка богов», которые «ей дали кувшин, ей дали золотую чашу». Увидев Гильгамеша, Сидури испугалась: «Шкурой одетый, покрытый прахом... Тоска в утробе его обитает, идущему дальним путем он лицом подобен». Поэтому вполне понятно, что она «затворила двери, засов заложила». Гильгамешу стоило больших трудов убедить хозяйку в своих добрых намерениях. Он рассказал о себе, о своих приключениях и о том, куда направляется.

После того как Сидури накормила Гильгамеша и дала ему отдохнуть, они продолжили разговор. Гильгамеш поинтересовался кратчайшей дорогой в Страну Жизни. Должен ли он огибать море и прокладывать путь через высокие горы или лучше предпочесть водный маршрут?

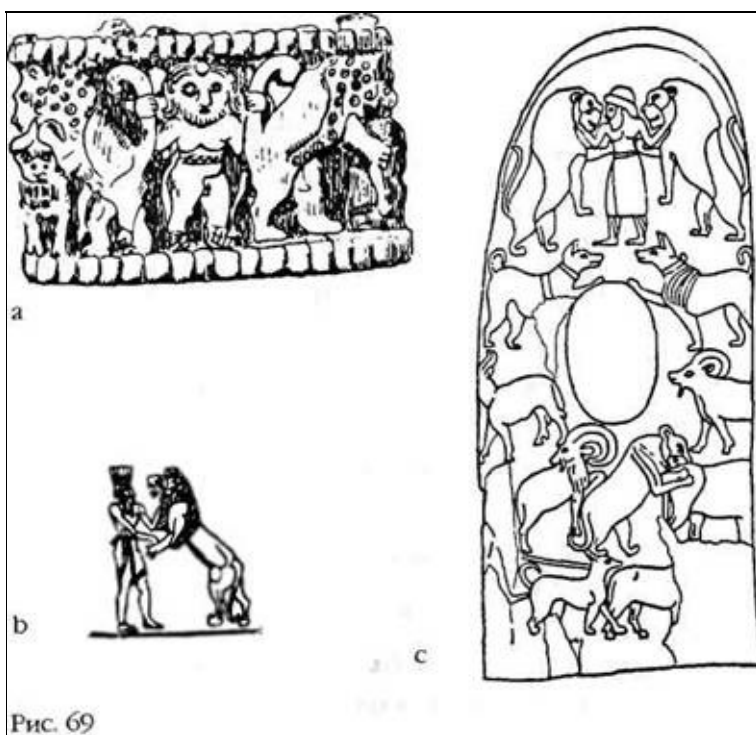
*Теперь, хозяйка, – где путь... Каков его признак, – дай его мне ты, Дай же ты мне пути того признак Если возможно – переправлюсь морем, Если нельзя – побегу пустыней!*

*Выяснилось, что выбора у Гильгамеша нет – это море называлось «морем смерти».*

*Никогда, Гильгамеш, не бывало переправы, И не мог переправиться морем никто, здесь бывавший издревле, – Шамаш-герой переправится морем, – Кроме Шамаша, кто это может? Трудна переправа, тяжела дорога, Глубоки воды смерти, что ее преграждают.*

Гильгамеш погрузился в молчание, и тогда Сидури сообщила ему, что, возможно, у него есть шанс пересечь «воды смерти»:

*Есть, Гильгамеш, Уршанаби, корабельщик Утнапишти, У него есть идола, в лесу он ловит змея; Найди его и с ним повидайся, Если возможно – с ним переправься, Если нельзя, то вспять обратися.*

Следуя указаниям Сидури, Гильгамеш разыскал корабельщика Уршанаби. Тот расспросил пришельца, кто он такой, как сюда попал и куда направляется, после чего согласился помочь ему. При помощи длинных шестов он толкал лодку, заставляя ее пересечь «воды смерти». «Путь шести недель за три дня совершили».

Наконец, Гильгамеш прибыл в ТИЛ.МУН – Страну Жизни.

Куда же теперь? Уршанаби объяснил Гильгамешу, что тот должен найти гору Машу.

Указания, данные Уршанаби Гильгамешу, дошли до нас через хеттскую версию легенды,

фрагменты которой были найдены в Богаское и других древних поселениях хеттов. Из этих отрывков (собранных вместе Иоганном Фридрихом в работе «Die hethitischen Bruchstücker des Gilgamesch Epos») становится ясно, что Гильгамеш должен был идти в одном направлении к далекому «великому морю». Указателями пути должны были служить две каменные колонны, которые, как утверждал Уршанаби, всегда приводили его к цели. У колонн Гильгамешу следовало повернуть и идти к городу под названием Итла, покровителем которого был хеттское божество Уллу-Дх («Обитатель пиков»?). Прежде чем продолжить путь, Гильгамеш должен был получить благословение этого бога.

Выполняя указания Уршанаби, Гильгамеш прибыл в Итлу. Вдали действительно блестело море. В городе Гильгамеш подкрепился, совершил омовение и вновь стал похож на царя. Здесь Шамаш еще раз пришел ему на помощь, посоветовав принести жертву Уллу-Яху. Приведя Гильгамеша к великому богу (рис. 70), Шамаш попросил его принять жертву царя и «даровать ему жизнь». Однако ему возразил Кумарби – еще один бог, известный по хеттским мифам. Гильгамеш не может стать бессмертным, заявил он.



Рис. 70

Гильгамеш, похоже, понял, что ему не дадут «шем», и поэтому попросил у богов разрешения встретиться со своим предком Утнапишти. Боги не спешили с ответом, и Гильгамеш (с молчаливого согласия Шамаша?) направился к горе Машу, каждый день делая остановку и принося жертву Уллу-Яху. Через шесть дней он увидел горы. Это действительно было место, где взлетали и садились «шемы».

*Он слышал о горах, чье имя – Машу, Как только к этим горам подошел он, Что восход и закат стерегут ежедневно...*

Функции гор требовали поддерживать связь как с небесами, так и самыми отдаленными уголками земли:

*Наверху металла небес достигают,*

*Внизу – преисподней их грудь достигает...*

Внутри горы имелся проход, но «ворота» усиленно охранялись:

*Люди-скорпионы стерегут их ворота: Грозен их вид, их взоры – гибель, Их мерцающий блеск повергает горы – При восходе и закате Солнца они охраняют Солнце.*

(Археологи обнаружили рисунки с изображением крылатых существ или людей-быков с круглыми устройствами на шестах, от которых исходили лучи. Вполне возможно, что именно их «мерцающий блеск повергает горы» – рис. 71а, б, с.)

«Как только их Гильгамеш увидел – ужас и страх его лицо помрачили. С духом собрался, направился к ним он». Когда стражник увидел, что смертельные лучи не наносят вреда пришельцу, он воскликнул: «Тот, кто подходит к нам, – плоть богов – его тело!» Лучи, которые убивали или обездвиживали людей, не действовали на богов.

Гильгамешу позволили приблизиться и спросили, кто он такой и почему находится в запретной зоне. Рассказав о своем божественном происхождении, герой объяснил, что пришел сюда «в поисках жизни» и что хотел бы увидеться со своим предком Утнапишти.

*К Утнапишти, отцу моему, иду я поспешно,*

*К тому, кто, выжив, в собрание богов был принят  
и жизнь обрел в нем: Я спрошу у него о жизни и смерти!*

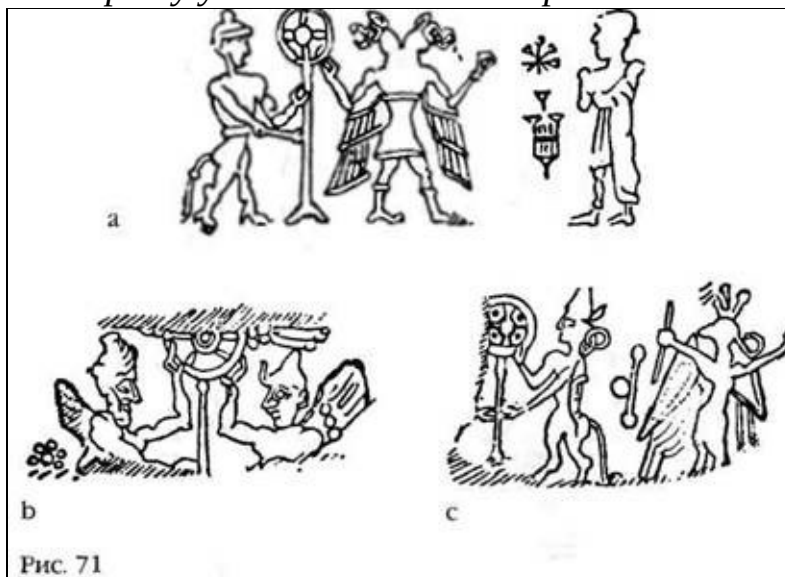

Стражники объяснили Гильгамешу, что это не удавалось еще ни одному смертному. Не испугавшись, Гильгамеш напомнил о покровительстве Шамаша и о том, что он сам на две трети является богом. Что произошло потом, мы не знаем, потому что в этом месте текст таблицы поврежден, но в конечном итоге стражники объявили Гильгамешу, что разрешение получено: «Ворота гор для тебя открытые».

(«Небесные Врата» – это весьма распространенный мотив изображений на ближневосточных цилиндрических печатях. Обычно они представляют собой крылатые, напоминающие лестницу ворота, ведущие к дереву жизни. Иногда они охраняются змеями – рис. 72.)



Гильгамеш вошел в врата, следуя «путем Шамаша». Его путешествие продолжалось двенадцать «беру» (двойных часов), причем все это время он пребывал в полной темноте. Возможно, ему завязали глаза – в тексте несколько раз повторяется, что «ни вперед, ни назад нельзя ему видеть». На восьмом «беру» он вскрикнул от страха, а на девятом «дыхание ветра его лица коснулось». На одиннадцатом «беру» перед ним забрезжила заря, на двенадцатом «свет появился». Гильгамеш вновь обрел способность видеть, и открывшаяся картина потрясла его. Он оказался в Обители Богов, в саду, где все растения были сделаны из драгоценных камней.

*Поспешил он, рошу из каменьев увидев! Сердолик плоды приносит, Гроздьями увешан, на вид приятен. Лазурит растет листовою – Плодоносит тоже, на вид забавен.*

К сожалению, далее текст поврежден, и от описания волшебного сада сохранились лишь отрывки. «Гильгамеш, проходя по саду каменьев, очи поднял на это чудо». Вне всякого сомнения, это была копия «Эдемского сада».

Что было дальше, нам неизвестно, поскольку одна колонка девятой таблицы текста полностью разрушена. Тем не менее Гильгамеш в конечном итоге встретился с Утнапишти – в волшебном саду или где-то в другом месте. Первая его реакция – посмотреть, как выглядит человек из прошлого:

*Гильгамеш ему вещает, дальнему Утнапишти: Гляжу на тебя я, Утнапишти, Не чуден ты ростом – таков, как и я, ты, И сам ты не чуден – таков, как и я, ты.*

Затем Гильгамеш задает прямой вопрос:

*Скажи, как ты, выжив, в собрание богов был принят и жизнь обрел в нем?*

В ответ Утнапишти говорит Гильгамешу: «Я открою, Гильгамеш, сокровенное слово и тайну богов тебе расскажу я». Эта тайна представляет собой историю Великого потопа. В те времена, когда Утнапишти был правителем Шуруппака, боги решили при помощи Потопа уничтожить человечество, но Энки втайне научил царя, как построить водонепроницаемый корабль. На этот корабль он должен был погрузить свою семью и «все живое», а корабельщик Энки приведет судно к горе Арарат. Когда воды Потопа начали спадать, Утнапишти сошел на землю и принес в жертву животных. Боги и богини, которые пережидали Потоп в своих космических кораблях на орбите Земли, также приземлились на горе Арарат и приняли угощение из жареного мяса. Прилетевший сюда же Энлиль пришел в ярость, обнаружив, что вопреки его проклятию человечеству – с помощью Энки – удалось выжить.

Но затем гнев Энлиля утих, и он увидел выгоду от того, что планета не обезлюдела. Именно тогда, по словам Утнапишти, боги подарили ему вечную жизнь:

*Поднялся Энлиль, взошел на корабль, Взял меня за руку, вывел наружу, На колени поставил жену мою рядом, К нашим лбам прикоснулся, встал между нами, благословлял нас: «Доселе Утнапишти был человеком, Отныне ж Утнапишти нам, богам, подобен, Пусть живет Утнапишти при устье рек, в отдаленье!» Увели меня вдаль, при устье рек поселили.*

Таким образом, заключил Утнапишти, когда закончился срок его жизни, он был перенесен в далекую Обитель, чтобы жить среди богов. Но как этого добиться Гильгамешу? «Кто же ныне для тебя богов собрал бы, чтоб нашел ты жизнь, которую ищешь?»

Выслушав рассказ Утнапишти и осознав, что только совет богов может даровать бессмертие, а собственными усилиями добиться вечной жизни невозможно, Гильгамеш лишился чувств. Он оставался в беспамятстве шесть дней и семь ночей, и Утнапишти саркастически сказал жене: «Посмотри на героя, что хочет жизни! Сон дохнул на него, как мгла пустыни». Тем не менее они продолжали ухаживать за спящим Гильгамешем, чтобы он мог вернуться домой. «Тем же путем да вернется спокойно. Через те же ворота да вернется в свою землю!»

Для того чтобы отвезти Гильгамеша назад, был вызван корабельщик Уршубани. Но в последний момент, когда Гильгамеш уже был готов отправиться в обратный путь, Утнапишти открыл ему еще один секрет. Смерти избежать нельзя, но ее можно отсрочить. Поможет в этом волшебное растение, которое употребляют в пищу сами боги – оно дарует вечную молодость.

*Утнапишти ему вещает, Гильгамешу: «Гильгамеш, ты ходил, уставал и трудился, – Что ж мне дать тебе, в свою страну да вернешься? Я открою, Гильгамеш, сокровенное слово, И тайну цветка тебе расскажу я: Этот цветок – как тёрн на дне моря, Шипы его, как у розы, твою руку уколут. Если этот цветок твоя рука достанет, – Будешь всегда ты молод».*

Это растение растет под водой:

Когда Гильгамеш услышал это, Открыл он крышку колодца, Привязал к ногам тяжелые камни, Утянули они его в глубь Океана. Он схватил цветок, уколов свою руку; От ног отрезал тяжелые камни, Вынесло море его на берег.

Собираясь в обратный путь, Гильгамеш торжествующе говорит Уршанаби:

Гильгамеш ему вещает, корабельщику Уршанаби:

«Уршанаби, цветок тот – цветок знаменитый,

Ибо им человек достигает жизни.

Принесу его я в Урук огражденный,

Накормлю народ мой, цветок испытаю:

Если старый от него человек молодеет,

Я поем от него – возвратится моя юность».

На шумерской цилиндрической печати, датированной примерно 1700 годом до нашей эры, изображены две сцены из «Эпоса о Гильгамеше». Слева полуголый и растрепанный Гильгамеш борется с двумя львами, а справа он демонстрирует Уршанаби «траву вечной молодости». В центре изображен бог с необычным инструментом или оружием в форме спирали (рис. 73).

Когда Гильгамеш и Уршанаби стали устраиваться на ночлег, Гильгамеш нашел «водоем, чьи холодны воды», и окунулся в него, чтобы освежиться. Но тут случилась беда «змея цветочный учуяла запах, из норы поднялась, цветок утащила...»

Между тем Гильгамеш сидит и плачет, По щекам его побежали слезы; Обращается к кормчему Уршанаби: Для кого же, Уршанаби, трудились руки? Для кого же кровью истекает сердце? Себе самому не принес я блага, Доставил благо льву земляному!

Еще одна цилиндрическая шумерская печать иллюстрирует трагический финал поэмы: на ней изображены крылатые ворота, направляемая Уршанаби лодка и Гильгамеш, сражающийся со змеей. Он не смог обрести бессмертия, и теперь его преследует Ангел Смерти (рис. 74).



Рис. 73



Рис. 74

Такова повесть о первых бесплодных поисках бессмертия, или «Эпос о Гильгамеше», который на протяжении многих поколений копировали писцы, декламировали поэты и рассказывали сказочники.

Начинается эта история так:

О все видавшем до края мира,

О познавшем моря, перешедшем все горы,

О врагов покорившем вместе с другом,

О постигшем премудрость, о все пронизавшем.

Сокровенное видел он, тайное ведал,

*Принес нам весть о днях до Потопа,  
В дальний путь ходил, но устал и смирился,  
Рассказ о трудах на камне высек...*

*А в Шумерском царском списке мы находим конец истории:*

*Гильгамеш, чей отец был верховным жрецом храма, правил, 126 лет; Урнунгаль, сын  
Гильгамеша, правил 30 лет.*

# ГЛАВА ВОСЬМАЯ

## ЗАОБЛАЧНЫЕ СТРАННИКИ

Путешествие Гильгамеша за бессмертием, вне всякого сомнения, стало основой для зародившихся в последующие тысячелетия многочисленных легенд о полубогах или героях, претендовавших на божественное происхождение, которые тоже отправились на поиски земного рая или попытались добраться до Обители Богов. Кроме того, подробное повествование «Эпоса о Гильгамеше» служило своего рода путеводителем, в котором следующие поколения искали приметы, по которым можно найти путь в Страну Жизни.

Наземные ориентиры, рукотворные (скорее сделанные богами) туннели, коридоры, воздушные шлюзы и радиационные камеры, напоминающие птиц существа, или «орлы», а также многие другие существенные и мелкие детали – все это настолько похоже, что никак не может быть совпадением. В то же время древний шумерский эпос помогает объяснить возникшую через несколько тысяч лет путаницу относительно точного расположения цели путешествия. Детальный анализ легенды показывает, что Гильгамеш совершил не одно, а два путешествия – факт, игнорируемый современными учеными и, возможно, исследователями прошлых эпох.

Драматическая история Гильгамеша достигла кульминации в земле Тильмун, Обители Богов и «месте шемов». Именно там он встретился с предком, которому удалось обрести бессмертие, и нашел цветок вечной молодости. Именно там происходили битвы богов и события, оказавшие решающее воздействие на дальнейшую историю человечества. Мы убеждены, что именно там находился Дуат – Лестница в Небо.

Тем не менее, это была не первая цель Гильгамеша, и мы должны последовать по его стопам в той же последовательности: первым пунктом на дороге к бессмертию была не земля Тильмун, а «место приземления» на Кедровой горе в кедровом лесу.

Ученые (например, С. Н. Крамер в книге «Sumerians») называли «таинственным и загадочным» утверждение шумеров, что Шамаш мог «взлетать» не только в земле Тильмун, но и в «Земле Кедров». Ответ на эту загадку заключается в следующем: помимо космопорта в Тильмуне, откуда взлетали космические корабли, существовало еще и «место приземления», позволявшее богам «бороздить просторы» земных небес. В пользу этой гипотезы свидетельствует и вывод о том, что боги обладали двумя типами летательных аппаратов. Это ГИР, или космические корабли, которые взлетали и садились в Тильмуне, а также аппараты, которые шумеры называли термином МУ – Небесные палаты.



В древности люди видели ГИР в подземных шахтах (рис. 27) или даже в полете (рис. 75). Но гораздо чаще они изображали Небесные палаты – средства передвижения, которые мы сегодня называем НЛО (неопознанные летающие объекты). Объект, который наблюдал библейский Иаков в своем видении, похож на Небесные палаты Иштар, а Небесная Колесница, описанная пророком Иезекииелем, напоминает ассирийские изображения бога, который летает в небе на



уровне облаков в своей сферической капсуле (рис. 76а).



Изображения, найденные при раскопках древнего города на берегу реки Иордан напротив Иерихона, дают основание предположить, что при посадке эти летательные аппараты выпускали три опоры (рис. 76б). Вполне возможно, что это и есть те самые огненные вихри, которые на этом же месте унесли пророка Илию на небо.

Летающих богов древности, как и шумерских «орлов», все народы изображали с крыльями – это крылатые существа, послужившие прообразом иудейско-христианских херувимов и ангелов (буквально, «посланников») Господа (рис. 77).

Таким образом, земля Тильмун была местом, где располагался космопорт. Кедровая гора представляла собой «место приземления», или «престол Иштар», – аэропорт богов. Именно сюда сначала направил свои стопы Гильгамеш.

Если идентификация Тильмуна и его расположения – это непростая задача, то выяснить местонахождение кедрового леса довольно легко. На всем Ближнем Востоке кедры растут только в горах Ливана – если не принимать в расчет небольших рощиц на острове Кипр. Эти величественные деревья, достигающие 50 метров в высоту, неоднократно воспеваются в Библии, а их уникальные свойства известны с глубокой древности. По свидетельству Библии и других древних текстов, ливанские кедры использовались для строительства и украшения храмов. Об этом обычае, в частности, упоминается в III Книге Царств, посвященной возведению царем Соломоном Иерусалимского Храма (после того, как Бог пожаловался: «Зачем вы не постройте Мне дома кедрового?»).

Библейский Бог, похоже, был хорошо знаком с кедрами и часто использовал это дерево в аллегориях, сравнивая с ним правителей или народы: «Вот, Ассур был кедр на Ливане, с красивыми ветвями и тенистой листвою, и высокий ростом... Воды растили его, бездна поднимала его...» – пока гнев божий не сокрушил его. Человек, похоже, не был способен вырастить кедр, и в Библии рассказывается об одной такой неудачной попытке. Эта попытка приписывается вавилонскому царю (что может восприниматься и буквально, и как метафора). Он «прилетел на Ливан и снял с кедра верхушку» и отобрал самые лучшие семена, а затем «посадил на земле семена, поместил у больших вод». Однако из этих семян вырос не высокий кедр, а похожее на иву дерево.



Рис. 77

Библейский Бог, наоборот, знал секрет выращивания кедра:

*Так говорит Господь Бог: и возьму Я с вершины высокого кедра, и посажу; с верхних побегов его оторву нежную отпрыск и посажу на высокой и величественной горе.*

*На высокой горе Израилевой посажу его, и пустит ветви, и принесет плод, и сделается величественным кедром.*

По всей вероятности, эти знания обусловлены тем, что кедр рос в «саду богов». Ни одно дерево в Эдемском саду не могло сравниться с ним по мощи и красоте. Еврейское название этого дерева «ган» (сад) происходит от корня «ган» (защищать, охранять) и передает значение запретной и охраняемой зоны. Именно такое впечатление должно было сложиться у читателя легенды о Гильгамеше: раскинувшийся на «много лиг» и охраняемый ужасным стражем лес, попасть в который можно только через ворота, прикосновение к которым парализует незваного гостя. Внутри располагалась «тайная обитель ануннаков», а туннель вел к помещению, «откуда исходили команды» – подземному убежищу Шамаша.

Гильгамешу почти удалось проникнуть на «место приземления», поскольку он заручился разрешением и помощью Шамаша. Однако гнев Иштар (за то, что Гильгамеш отверг ее) изменил ход событий. Иначе (по свидетельству Ветхого Завета) сложилась судьба другого царя из смертных. Это был царь Тира, города-государства на морском побережье Ливана недалеко от заросших кедром гор. Бог (как сказано в 28-й главе Книги Иезекииля) позволил ему побывать на священной горе:



Рис. 78

1 — СРЕДИЗЕМНОЕ МОРЕ, 2 — КРАСНОЕ МОРЕ, 3 — МЕРТВОЕ МОРЕ, 4 — КИПР, 5 — ЕГИПЕТ, 6 — СИНАЙ, 7 — НЕГЕВ, 8 — ЭДОМ, 9 — ЗЕМЛИ ХЕТТОВ, 10 — ЗЕМЛИ АМУРРУ, 11 — ЛИВАН, 12 — р. Евфрат, 13 — р. Оронт, 14 — р. Литани, 15 — оз. Сумхи, 16 — Галилейское море, 17 — р. Иордан, 18 — поток Египетский, 19 — р. Нил, 20 — Суэцкий залив, 21 — Эilatский залив, 22 — Угарит, 23 — Кадеш, 24 — Пальмира, 25 — Гебал (Библос), 26 — Бет-Шемеш (Баальбек), 27 — Сидон, 28 — Дамаск, 29 — Тир, 30 — г. Кармель, 31 — Нерихон, 32 — Иерусалим, 33 — Аидод, 34 — Аскалон, 35 — Беершева, 36 — Кадеш (Кадеш-Варни), 37 — Нахл, 38 — Эйлат, 39 — Гелиополь, 40 — Мемфис

Ты находился вЕдеме, всаду Божием; твои одежды были украшены всякими драгоценными камнями...

Ты был помазанным херувимом... ты был на святой горе Божией, ходил среди огнистых камней.

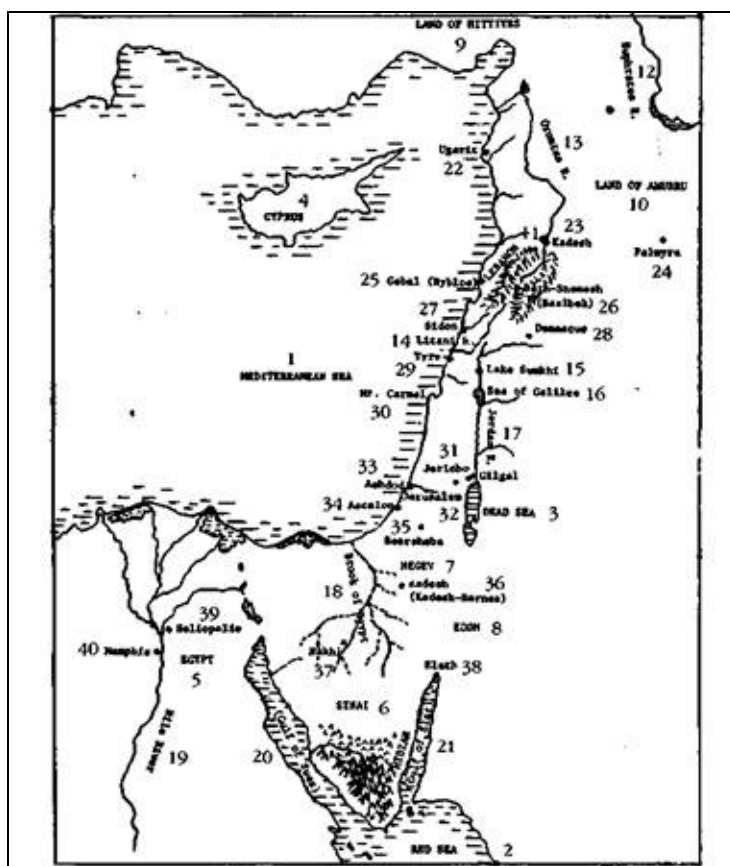
Гильгамеш хотел попасть на «место приземления» богов без приглашения, а царю Тира не только позволили посетить это место, но и прокатиться на одном из «огнистых камней» – то есть уподобиться херувиму. Он потом хвастался, что побывал в Обители Бога «посреди вод». Царь Тира возгордился и в наказание за высокомерие должен был умереть от руки чужеземцев.

В библейские времена и иудеи, и их северные соседи знали о «месте приземления» в Кедровых горах, куда в предшествующем тысячелетии пытался проникнуть Гильгамеш. И место это было не «мифическим», а реальным – от той эпохи сохранились не только тексты, но и рисунки, подтверждающие его существование и назначение.

В легенде о царе, который пытался вырастить кедр, сообщается, что он принес семя «в землю Ханаанскую, в городе торговцев положил его». Такие города торговцев находились неподалеку, на средиземноморском побережье Ливана, к северу от которого лежит Анатолия, а на юге – Палестина. Источником богатства и влияния крупных прибрежных городов Ханаана была международная торговля. Самыми известными морскими и торговыми центрами на протяжении нескольких тысячелетий оставались Тир и Си-дон, время наивысшего расцвета которых приходится на правление финикийцев.

В недрах одного из холмов лежали руины разрушенного еще ассирийскими завоевателями города – самого северного форпоста хананеев на границе с хеттской империей. В 1928 году его

останки были случайно найдены крестьянином, который решил распахать новое поле неподалеку от холма Рас-Шамра. В процессе последующих широкомасштабных археологических работ был раскопан город Угарит. Ученые обнаружили большой дворец, храм бога Баала («Владыка») и большое количество всевозможных артефактов. Но настоящим сокровищем для исследователей стали многочисленные глиняные таблички с алфавитной клинописью (рис. 79) на «западно-семитском» языке, родственном древнееврейскому. Эти таблички, содержание которых на протяжении многих лет публиковалось Шарлем Вироллодом в научном журнале «Syria», позволили пролить свет на жизнь, обычаи и верования жителей Ханаана.



Рис. 79

Главой ханаанского пантеона был верховный бог по имени Эл – это слово, которое на древнееврейском языке обозначает общее понятие бога, происходит от аккадского Ил, что в буквальном переводе означает «величайший». Но в ханаанских легендах о богах и людях Эл – это имя конкретного божества, чье слово было решающим как в земных, так и в небесных делах. Он считался «отцом богов», а также «Аб Адам» (отцом людей) и имел эпитеты «добрый» и «милосердный». Эла чтили как творца всего сущего, а также единственного, кто мог «даровать царство». На стеле, найденной на территории Палестины (рис. 80), Эл изображен сидящим на троне, а чашу с напитком ему подает молодой бог – возможно, один из его сыновей. На голове Эла коническая шапка с рогами, которая была отличительным знаком богов на всем Ближнем Востоке, а сверху изображен Крылатый Шар, эмблема планеты богов.



Рис. 81



Рис. 82

В «древние времена» Эл был главным богом неба и земли. Однако в тот период, о котором рассказывается в таблицах, он жил уединенно и не вмешивался в повседневную жизнь богов и людей. Его обитель находилась «в горах», у истоков двух рек. Здесь он сидел в своей беседке, принимал посланников, собирал советы богов и пытался разрешить споры, постоянно возникавшие среди молодых богов. Многие из них были его детьми; в некоторых текстах говорится о том, что у Эла было семьдесят отпрысков. Тридцать детей ему родила официальная супруга Ашера, а остальных – многочисленные наложницы и даже смертные женщины. Ханаанская поэма «Рождение милосердных богов» рассказывает о том, как две женщины увидели обнаженного Эла, который прогуливался по берегу моря, и были очарованы размерами его пениса. (Этот атрибут Эла хорошо виден на финикийской монете, где он изображен в виде крылатого бога, – рис. 82.) Пока на берегу жарилась птица, Эл занимался любовью с обеими женщинами. В результате каждая родила ему сына.

Главными из всех детей Эла, однако, считались три сына и дочь: боги Ям («Океан», «Море»), Баал («Господин») и Мот («Истребитель») и богиня Анат («Та, что отвечает»). Их имена и взаимоотношения позволяют провести параллель с богами греческого пантеона Посейдоном (бог морей и океанов), Зевсом (верховный бог) и Гадесом (бог подземного мира). Баал, как и Зевс, всегда изображался со своим главным оружием, молнией (рис. 82), а его культовым животным тоже был бык. Когда Зевс сражался с Тифоном, ему помогала только его сестра Афина, богиня войны и любви; в египетской мифологии Исида тоже в одиночку встала на защиту своего брата и супруга Осириса. Аналогичным образом, когда Баал бился с двумя своими братьями, ему на помощь пришла сестра и возлюбленная Анат. Подобно греческой Афине, Анат одновременно была «девой», часто выставлявшей на показ свои прелести (рис. 83), и богиней войны, символом отваги которой служил лев (Ветхий Завет называет ее Ашторет).



Рис. 83

Параллели с египетскими преданиями и верованиями здесь не менее очевидны, чем с греческими. Исида воскресила Осириса после того, как нашла его останки в ханаанском городе Библосе. Точно так же Баал был возвращен к жизни Анат после смерти от рук Мота. Враг Осириса Сет в египетских текстах иногда называется «Сет Сафона»; Баал же имел титул «Владыка Цафона». На египетских памятниках времен Нового Царства – периода расцвета ханаанской культуры – ханаанских богов часто изображали в виде египетских, называя их Мин, Решеф, Кадеш, Анхат (рис. 84). Таким образом, у всех народов древности были одни и те же легенды об одних и тех же богах – только под разными именами.



Ученые выяснили, что все эти легенды являются подражаниями, а в некоторых случаях просто версиями гораздо более древних шумерских мифов – не только о поисках бессмертия, но и о любви, смерти и воскрешении богов. Все эти легенды насыщены эпизодами, деталями, эпитетами и представлениями, встречающимися в Ветхом Завете, что свидетельствует об общих времени и месте действия, общих традициях и общих оригинальных версиях.

Один из таких текстов – это легенда о Данэле («Дан-Эль», что в переводе с древнееврейского означает «судья Эла»), праведном правителе, у которого не было законного наследника. Он молил богов, чтобы они подарили ему сына, который после его смерти мог бы воздвигнуть памятную стелу в Кадеше. Эта деталь позволяет нам предположить, что действие легенды происходит на юге Ханаана (Негев), на границе с Синайским полуостровом, где находился город Кадет («святой» город).

В районе Кадета жил библейский патриарх Авраам, и ханаанская легенда о Данэле имеет много общего с историей рождения Исаака у престарелых Авраама и Сары. Как и в библейской истории, Данэл, который состарился без наследника мужского пола, обратился за помощью к двум богам, пришедшим к нему в дом. «Жертвой [богов кормит], жертвой поит сынов [Святого]». Божественные гости – как оказалось, это были Эл и Баал – оставались у Данэля целую неделю, и хозяин буквально засыпал их просьбами. В конце концов Баал обратился к Элу, чтобы тот откликнулся на мольбы Данэля. Уступив просьбам, Эл взял «своего слугу» за руку и оживил ему «дух», то есть восстановил способность к деторождению:

*Душу Оживил Даниилу [мужа рапатского], дух богатыря, мужа харнамийского.*

Эл пообещал Данэлю сына и посоветовал ему постелить постель, поцеловать и обнять жену – она обязательно родит ему сына. Так и случилось – у супругов родился наследник, которого назвали Акхат. Когда мальчик вырос и превратился в юношу, бог ремесел сделал для него необыкновенный лук. Это вызвало зависть богини Анат, которая мечтала завладеть волшебным оружием. Чтобы заполучить лук, она обещала Акхату все, что он только пожелает – серебро, золото и даже бессмертие:

*Пожелай жизнь, о Акхат-богатырь, пожелай жизнь, и я дам тебе, бессмертие, – и я доставлю тебе! Я сделаю, чтобы ты считал с Баалу годы, с сыном Илу ты будешь считать месяцы.*

Более того, она обещала Акхату, что его жизнь будет такой же длинной, как у богов, и соблазняла его, что он станет бессмертным и присоединится к ним:

*Как Баалу, когда он дает жизнь,  
он кормит живого,  
кормит и поит его,  
играет и поет ради него приятно...*

Но Акхат не поверил, что человек может избежать смерти, и не пожелал расставаться с луком:

*Не обманывай меня, о дева, ибо богатырю обман твой противен! Человек в конце что приобретет? ... [и как] умирает каждый, я умру, и я смертью умру.*

Он также указал Анат, что лук сделан для таких воинов, как он, и не может принадлежать женщине. Оскорбленная Анат поспешила в обитель Эла, чтобы получить разрешение убить Акхата. Однако Эл ответил, что это слишком суровое наказание.

Тогда Анат прибегла к хитрости. Она вернулась к Акхату и, смеясь и хихикая, притворилась, что простила и полюбила его. «Ты мой брат, я твоя сестра», – щебетала богиня. Затем Анат уговорила Акхата отправиться вместе с ней в город «отца богов, Господина Луны». Там она попросила Йапата убить Акхата, а затем воскресить его – то есть смерть его должна быть временной, чтобы Анат могла завладеть луком. Следуя указаниям богини, Йапат трижды ударил Акхата по голове, и душа богатыря «испарилась». Однако прежде чем Акхат смог воскреснуть – если это действительно входило в намерения Анат – его тело разорвали стервятники. Ужасную новость сообщили Данэлю, который сидел «у ворот перед могучим деревом» и выносил решения по спорным вопросам. С помощью Баала он организовал поиски останков Акхата, но тщетно. Сестра Акхата, решив отомстить за его смерть, отправилась в жилище Йапата, напоила его и попыталась убить. (Конец легенды не сохранился – возможно, в конечном итоге Акхат все же воскрес.)

Перенос места действия с гор Ливана в «город Господина Луны» встречается и в эпосе о Гильгамеше. На всем Ближнем Востоке с Луной ассоциировался бог Син (шумеры звали его Нанна). В Угарите его называли также «отцом богов» – он действительно приходился отцом Ишгар и ее братьям. Первая попытка Гильгамеша достичь цели через «место приземления» в Кедровых горах была расстроена Ишгар, которая послала быка Неба убить отвергшего ее героя. Во время второго путешествия в Тильмун Гильгамеш также посетил укрепленный город с храмом Сина.

Однако в этих легендах есть и отличия. Гильгамеш попал на территорию, подвластную Сину, после долгого и полного опасностей пути, а Анат – подобно Ишгар – могла очень быстро перемещаться на большие расстояния. Она путешествовала не пешком и не на спинах ослов, а летала по воздуху. Многочисленные месопотамские тексты упоминают о способности Ишгар летать как в атмосфере Земли, так и в космическом пространстве. В храме ассирийской столицы Ашур есть ее изображение в очках, облегающем шлеме и головных телефонах (см. рис. 58).

Среди руин города Мари, расположенного на берегу Евфрата, была найдена статуя богини (размером с человека), которая была экипирована «черным ящиком», шлангом, рогатым шлемом и головными телефонами и другими атрибутами пилота (рис. 85). Такая же способность «летать, как птица», приписывалась ханаанским богам из угаритских легенд.

Одна из таких легенд, в которой богиня летает, чтобы спасти свою жизнь, получила название «Легенда о царе Керете». Слово «Керет» может интерпретироваться и как имя царя, и как название города («столица»). Сюжет этой истории очень похож на сюжет эпоса о Гильгамеше: человек стремится стать бессмертным. Тем не менее ее начало напоминает библейский рассказ о Иове, и параллели с Библией встречаются в ней неоднократно.



Рис. 85

Как сказано в Библии, Иов был праведным и «непорочным» человеком. Он был бог и жил в земле Уц, которая была населена «сынами Востока». Судьба его была счастливой, пока однажды не «пришли сыны Божий предстать пред Господом; между ними пришел и сатана». Убедив Бога испытать веру Иова, сатана получил разрешение сначала лишить Иова всех его детей и богатства, а затем наслать на него болезни. Услышав о несчастьях и болезнях Иова, к нему пришли три друга из разных земель и стали утешать его. Книга Иова составлена в виде записи их споров о жизни и смерти, о земных и небесных тайнах.

Жалуясь на обрушившиеся несчастья, Иов вспоминал былые дни, когда его чтили и уважали: когда он выходил к воротам Керета, и «на площади ставил седалище свое, юноши, увидев меня, прятались, а старцы вставали и стояли». В то время Иов верил, что «в гнезде моем скончаюсь, и дни [мои] будут многи, как песок». Он сравнивает себя с птицей Феникс. Но теперь от прежнего величия и счастья ничего не осталось, и истерзанному болезнями Иову кажется, что он умирает.

Друг Иова, пришедший с юга, напоминает, что «человек рождается на страдание, [как] искры, чтобы устремляться вверх». Если человек смертен, то к чему так волноваться?

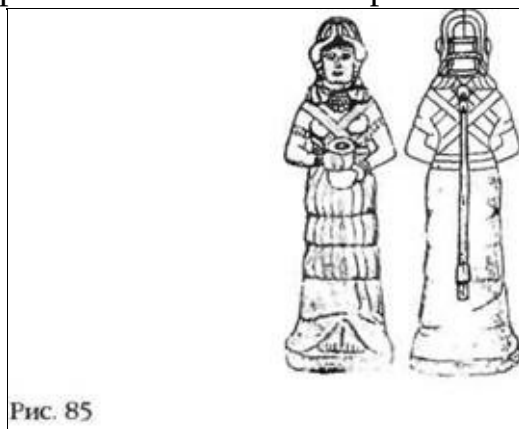
Однако Иов отвечает загадочной фразой, намекая, что не все так просто: «...Дух Божий в ноздрях моих». Может быть, он хочет сказать, что в его жилах течет божественная кровь? В таком случае Иов, подобно Гильгамешу, рассчитывал жить так же долго, как воскресающая птица Феникс, и умереть только тогда, когда умрет его «Творец». Теперь он понял, что «не вечно жить мне... ибо дни мои суета».

В ханаанской легенде тоже рассказывается о богатом царе, который в результате войн и болезней лишился жены и детей. Он понимает, что у него не осталось наследников, и горько оплакивает потерю. Ежедневно царь приходит в святилище храма и взывает к богам. Наконец, к нему «спускается» Эл, чтобы выяснить, какие несчастья заставляют Керета плакать. Именно в этот момент выясняется, что в жилах Керета течет божественная кровь – он родился от смертной женщины, но отцом его был Эл.

Эл советует своему «любимцу» перестать плакать и взять себе новую жену, которая родит ему наследника. Он должен совершить омовение, привести себя в порядок и просить руки



дочери царя Удума (возможно, это библейский Эдом). Но царь Удума отвергает золото и серебро. Взяв с собой богатые дары, Керет в сопровождении войска направляется в Удум. Зная, что в жилах Керета течет кровь «отца людей», он требует необычного выкупа за невесту: первенец, которого родит его дочь Керету, тоже должен стать полубогом.

Разумеется, исполнить это требование не во власти Керета. Эл, посветовавший жениться на дочери царя Удума, не отвечает на призывы Керета, и тогда царь приходит в святилище Ашеры и обращается к ней за помощью. Следующая сцена разворачивается в обители Эла, где к просьбе Ашеры присоединяются молодые боги. Они уговаривают Эла оказать милость своему любимцу Керету.

Эл позволил себя уговорить и «даровал милость» Керету, пообещав, что у него родятся семь сыновей и семь дочерей. Первенца, сказал Эл, следует назвать именем Йассиб («Вечный»), поскольку ему будет даровано бессмертие. Для этого новорожденного должна вскармливать не мать, а богини Ашера и Анат. (В искусстве древних народов Ближнего Востока весьма распространен сюжет о том, как богини вскармливают сына царя, чтобы даровать ему долгую жизнь, – рис. 86.)

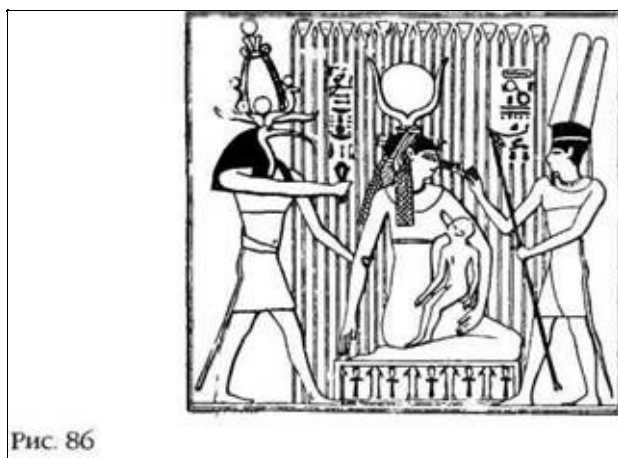

Боги сдержали обещание, но Керет, власть и богатства которого все росли, забыл о своих обязательствах. Подобно царю Тира из пророчества Иезекииля, он возгордился и стал хвастаться своим божественным происхождением. Разгневавшись, Ашера наслала на него смертельную болезнь. Увидев Керета на смертном одре, его сыновья удивились: неужели сын Эла может умереть? Не веря своим глазам, они обратились с вопросом к отцу – ведь утверждения о его бессмертии влияли и на их судьбу

Молчание отца говорило само за себя, и тогда дети воззвали к богам, спрашивая, неужели они позволят умереть сыну Эла, в жилах которого течет божественная кровь.

Обеспокоенный Эл обратился к другим богам и спросил, кто из них в состоянии вылечить болезнь. Семь раз он повторял свой вопрос, «но никто из богов не ответил ему». В отчаянии Эл обратился к богу ремесел и его помощникам – богиням, которые знали все тайны магии. На его просьбу откликнулась богиня Шатакат, «излечивающая болезни». Она поднялась в воздух и полетела «через сотни городов и тысячи деревень». Прибыв в дом Керета, ценительница в мгновение ока изгнала болезнь.

(Тем не менее конец у легенды печальный. Поскольку притязания Керета на бессмертие оказались тщетными, его первенец решил, что отец отказался от бессмертия в его пользу...)

Для понимания событий, которые происходили на этих землях в древности, очень важны легенды о самих богах. В них способность богов летать по воздуху считается совершенно естественной, а их убежище на «горе Цафон» описывается как место отдыха пилотов. Главными героями этих легенд выступают Баал и Анат, брат и сестра, которые также являлись любовниками. Один из эпитетов Баала звучал как «заоблачный странник», и этим же эпитетом в Ветхом Завете называется Бог иудеев. Способность Анат летать, упоминающаяся в легендах о

взаимоотношениях богов и людей, еще ярче проявляется в историях о самих богах.

В одном из древних текстов рассказывается, как Анат услышала, что Баал отправился на рыбалку на «луга Самах» (рис. 87). Интересно, что название местности сохранилось до наших дней: это озеро Сумхи на севере Израиля, из которого вытекает река Иордан, несущая свои воды в Галилейское море. Озеро до сих пор славится обильными запасами рыбы и богатым животным и растительным миром. Анат решила составить Баалу компанию. Она поднялась в воздух и перенеслась в центр долины Самах, «богатой быками».



Увидев ее, Баал махнул рукой, чтобы она спускалась, но Анат начала играть с ним в прятки. Раздраженный Баал поинтересовался, не рассчитывает ли она, что он будет заниматься с ней любовью в воздухе. Не найдя Анат, Баал поднялся в небо и улетел на «гору Цафон», где находился его «престол». Вскоре там появилась и игривая Анат, и они «предались наслаждениям».

Тем не менее идиллическое соединение любовников могло произойти лишь в последующие годы, когда было окончательно признано положение Баала как «господина Земли» и владыки северных территорий. До этого Баалу пришлось не на жизнь, а на смерть сражаться с другими претендентами на божественный престол; наградой победителю служил «Царерат Цафон», что обычно интерпретируется как «вершина Цафона», но в буквальном переводе означает «скалистая вершина на севере».

Эти кровавые битвы за контроль над крепостями и землями сопровождались соперничеством за право наследования, поскольку глава пантеона богов стал стар и почти полностью удалился от дел. В подтверждение традиций, впервые встретившихся нам в шумерских мифах, официальная супруга Эла Ашера приходилась ему единокровной сестрой. Поэтому рожденный ею первенец считался законным наследником. Однако – такое часто случалось и раньше – на эту роль претендовал и первый сын Эла, который родился раньше, но у другой матери. (Тот факт, что Баал, у которого было не менее трех жен, не мог жениться на своей возлюбленной Анат, свидетельствует, что она приходилась ему сводной, а не единокровной сестрой.)

Ханаанские мифы рассказывают об обители Эла в далеких горах, где он тайно объявляет своим наследником Яма. Богиня Шепеш, «Факел богов», прилетает к Баалу с неприятной новостью. «Эл отдал царство!» – взволнованно восклицает она.

Баалу советуют предстать перед Элом и вынести вопрос о наследстве на Совет Богов. Сестры советуют ему проявить твердость и во время Совета Богов, который должен состояться на «горе Лала», отстаивать свое право.

Узнав об этой уловке, Ям посылает на Совет Богов своих эмиссаров. Посланники прибыли в тот момент, когда боги собрались за трапезой, и Баал обратился к Элу в суматохе, вызванной их появлением, они передали требования Яма. Чтобы подчеркнуть серьезность своих намерений, послы не выпускали из рук оружие. Боги спрятались, и Эл уже собирался уступить. Но Баал сам выхватил меч и был готов броситься на эмиссаров Яма. Его остановила мать, напомнив о

неприкосновенности послов.

Послы вернулись к Яму, ничего не добившись, и у соперников остался один выход – встретиться на поле брани. Одна из богинь – возможно, Анат – уговорила бога ремесел снабдить Баала двумя видами волшебного оружия, которое способно «преследовать» и «пикировать, подобно орлу». В поединке Баал одолел Яма и уже собирался убить его, но услышал голос Ашеры, умолявшей пощадить Яма. Яму сохранили жизнь, но сослали в его морские владения.

В обмен на жизнь Яма Баал попросил Ашеру поддержать его притязания на главенство на горе Цафон. Ашера, которая жила на морском побережье, крайне неохотно отправилась в обитель Эла, располагавшуюся в сухой и жаркой местности. Изнемогая от жажды, она приехала к Элу, изложила суть дела и призвала его руководствоваться не эмоциями, а разумом. Все взвесив, Эл принял решение пусть Баал будет владыкой Цафона и построит там себе дом.

Однако планы Баала не ограничивались одним домом. Для их осуществления ему нужна была помощь *Котар-и-Хасиса*, «искусного и знающего» бога ремесел. Интересно, что не только современные ученые, но и живший в первом веке нашей эры историк Филон из Библоса (цитировавший своих предшественников-финикийцев) сравнивали Котар-и-Хасиса с греческим богом ремесел Гефестом, который построил чертоги для Зевса и Геры. Другие исследователи проводят параллели с египетским Тотом, богом ремесел и магии. И действительно, согласно ханаанским текстам, Баал послал своих послов в Египет, чтобы разыскать Котар-и-Хасиса, но нашел его на Крите; по всей видимости, именно в этих землях был спрос на его знания.

Когда Котар-и-Хасис прибыл к Баалу, они стали обсуждать проект. Баал, похоже, хотел, чтобы его дом состоял не из традиционных трех частей, а только из двух – *Хекал* («великий дом») и *Бамтим* («возвышающаяся часть»). Самые ожесточенные споры велись относительно расположения окна или напоминающего дымоход светового люка, который мог открываться и закрываться. Котар-и-Хасис настаивал, что окно должно было находиться «внутри дома», а Баал решительно возражал, предлагая устроить его в другом месте. Когда сооружение было закончено, Баал выразил сомнение в его надежности, опасаясь за безопасность супруги и детей. Тогда Котар-и-Хасис приказал принести древесину кедра «из Сириона», сложил ее внутри дома и поджег. Жаркий огонь, в котором плавилось серебро и золото, горел целую неделю, но сам дом не только не рухнул, но даже не загорелся.

Наконец подземная шахта и высокая платформа были готовы. Не теряя времени, Баал захотел проверить новое сооружение. Он открыл «окно» и с ревом, от которого «сотрясалась земля и дрожали горы», взмыл в облака.

В облаках к Баалу присоединились вестники богов Га-пан и Угар – крылатые, похожие на птиц близнецы парили над заснеженными пиками Цафона. Обновленная гора Цафон стала называться «Твердыня Цафон», а «гора Ливан» (то есть «белая», в честь заснеженных вершин) получила эпитет «Сирион» – «укрепленная гора».

Получив власть над Твердыней Цафон, Баал также приобрел титул Баал Цафон. В буквальном переводе этот титул означает «Владыка Цафона», то есть северных земель. Однако первоначальный смысл слова «Цафон» не имел отношения к географии; это слово означало «тайное укрытие» и одновременно «место для наблюдения». Вне всякого сомнения, эти значения внесли свой вклад в то, что Баал стал называться «Владыкой Цафона».

Чем сильнее укреплялась власть Баала, тем больше у него появлялось амбиций. Пригласив к себе «сыновей богов», он потребовал от них присяги на верность; несогласных ждала расправа. Одни были убиты, другим удалось скрыться. Охмелевший Баал насмехался над ними и хвастался своим могуществом.

Добиваясь верховной власти, Баал – с помощью Анат – победил таких противников-мужчин, как «змей» Лотан, «семиглавый дракон» Шальят и «вол» Атак, а также богиню Хашат.

Из Ветхого Завета нам известно, что библейский Бог тоже был смертельным врагом Баала. Когда влияние Баала среди народа Израиля стало расти и царь женился на ханаанской принцессе, пророк Илия организовал состязание между Баалом и Яхве на горе Кармель. После того как Яхве победил, были казнены триста жрецов Баала. По свидетельству Библии именно в результате этого противостояния Яхве был провозглашен владыкой вершины Цафон, то есть северных земель. Примечательно, что эти претензии облечены в ту же словесную форму, что и в ханаанских легендах (Псалом 29):

*Воздайте Господу, сыны Божий,  
воздайте Господу славу и честь,  
воздайте Господу славу имени Его;  
поклонитесь Господу в благолепном святилище [Его].  
Глас Господень над водами; Бог славы возгремел,  
Господь над водами многими.  
Глас Господа силен, глас Господа величествен.  
Глас Господа сокрушает кедры;  
Господь сокрушает Кедры Ливанские  
и заставляет их скакать подобно тельцу,  
Ливан и Сирион, подобно молодому единорогу.  
Глас Господа высекает пламень огня.  
Глас Господа потрясает пустыню...*

Подобно Баалу из мифов Ханаана, иудейский Бог тоже летал в облаках. Пророк Исайя видел, как Господь летит на юг, в Египет: «Господь восседит на облаке легком и грядет в Египет. И потрясутся от лица Его идолы Египетские». Исайя также утверждал, что собственными глазами видел Бога и его крылатых спутников:

*В год смерти царя Озии видел я Господа, сидящего на престоле высоком и превознесенном,  
и края риз Его наполняли весь храм.*

*Вокруг Него стояли Серафимы; у каждого из них по шести крыл...*

*И поколебались верхи врат от гласа восклицающих, и дом наполнился курениями.*

Иудеям было запрещено изготавливать изображения (рисунки или скульптуры) богов и поклоняться им. Но хананеи, которые должны были знать Яхве – подобно тому, как иудеи знали Баала, – оставили нам изображение иудейского бога – так, как они себе его представляли. На монете, датированной четвертым веком до нашей эры, изображен бородатый бог, сидящий на троне в форме крылатого колеса (рис. 88).

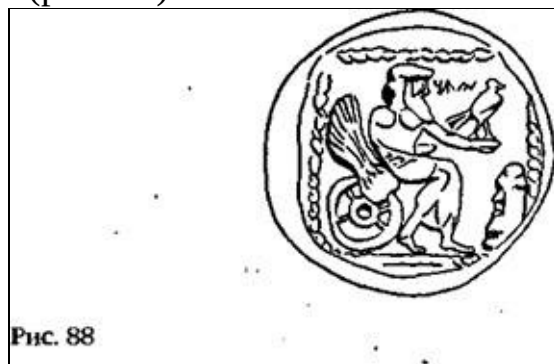

Таким образом, на всем Ближнем Востоке было распространено поверье, что владение горой Цафон подразумевало первенство среди богов, умеющих летать. Вне всякого сомнения, именно этого добивался Баал. Однако через семь лет после завершения строительства Цитадели Цафон Баалу бросил вызов Мот, владыке южных земель и Нижнего мира. Как выяснилось, спор шел не просто о контроле над Цафоном, а о господстве на всей Земле.

Мот каким-то образом узнал о подозрительной деятельности Баала. Незаконно и тайно он

пытался распространить свою власть на небо и землю и сделать так, чтобы «его голос доходил до планет». Сначала Мот потребовал себе права проверять все, что происходит внутри Цитадели Цафон. В ответ Баал отправил к нему послов с предложением мира. «Кому нужна война?» – спрашивал он и предлагал установить «мир и согласие в центре Земли». Но Мот становился все настойчивее, и Баал пришел к выводу, что единственный способ не дать Моту проникнуть в Цитадель Цафон – это самому отправиться в обитель Мота. Поэтому он отправился в «яму» Мота в «глубинах Земли», демонстрируя покорность.

Однако истинные его намерения были иными – Баал задумал свергнуть Мота. Для этого ему потребовалась помощь верной Анат. Отправившись к Моту, Баал отправил двух вестников в жилище Анат. Им было приказано повторить слово в слово загадочное послание, в котором говорилось об устройстве, способном передавать секретные сообщения, о камне, «который шепчет».

Следует помнить, что в древних языках слово «камень» использовалось для обозначения всех минералов, которые добывались в каменоломнях или рудниках, в том числе и металлов. Таким образом, Баал сообщал Анат, что установил на горе Цафон некое шифровальное устройство, способное передавать и принимать секретные сообщения. Баал говорил, что этот «блестящий камень», помещенный в его чертогах на «высоком Цафоне», связывает небо и землю; с его помощью разговаривают моря и планеты. И самое главное – о нем не известно Небесам.

Вот, оказывается, в чем заключалась тайна. Без ведома Небес – правительства его родной планеты – Баал строил секретный коммуникационный центр, при помощи которого он получал возможность связаться с любой точкой Земли, а также с орбитальной станцией. Это был первый шаг к подчинению «всей земли». Здесь Баал вступал в прямое столкновение с Мотом, поскольку именно на его землях располагался официальный центр связи.

Получив сообщение, Анат поняла его смысл и с радостью согласилась помочь Баалу. Обеспокоенным посланникам она сказала, что прибудет на место вовремя, напомнив, что она гораздо быстрее их способна преодолевать большие расстояния.

Прибыв в столицу Мота, она не нашла там Баала. После долгих расспросов и поисков ей удалось узнать правду: боги вступили в рукопашную схватку, и Баал потерпел поражение. Анат пришла в ярость и мечом зарубила Мота. Затем с помощью богини Шепеш, повелительницы рефаим («целителей») она перенесла безжизненное тело Баала на вершину Цафон и поместила в пещеру.

Не теряя времени, богини позвали бога ремесел Котар-и-Хасиса, которого также называли Эль-Кессем, или «богом Магии». При помощи волшебства он воскресил Баала – точно так же, как египетский бог Тот воскресил укушенного скорпионом Гора. Неизвестно правда, воскрес ли Баал в своем физическом облике на земле или только в небесном загробном мире.

Достоверно неизвестно, когда именно происходили эти события на горе Цафон. Однако мы точно знаем, что люди знали о существовании и особенностях «места приземления» еще в глубокой древности.

Можно вспомнить о путешествии Гильгамеша к Кедровой горе, которая в легенде называется также Обителью Богов и «престолом Ишгар». Здесь, в глубине леса, Гильгамеш нашел туннель, который вел к помещению, «откуда исходили команды». В глубине горы находилась «тайная обитель ануннаков». То есть Гильгамеш проник в помещение, построенное Баалом! Теперь становятся понятными загадочные первые строки поэмы:

*Сокровенное видел он, тайное ведал...*

Как нам известно, это произошло в третьем тысячелетии до нашей эры – примерно в 2900 году до Рождества Христова.

Далее связь между делами богов и людей можно проследить по легенде о стареющем бездетном царе Данэле, который жил где-то неподалеку от Кадета. В самом тексте нет никаких указаний, к какому времени следует отнести описываемые события, но несомненное сходство с историей Авраама – включая неожиданное появление «мужей», оказавшихся самим Господом и его посланниками, и место действия в окрестностях Кадета – дает основания предположить, что это две версии одной и той же истории, основанной на реальных событиях. В таком случае мы получаем еще одну привязку ко времени – второе тысячелетие до нашей эры.

Цафон, эта Цитадель Богов, находился на том же месте и за тысячу лет до нашей эры. Пророк Исая (восьмой век до н. э.) обвинял вторгшегося в Иудею ассирийского царя Сеннахирима в том, что он нанес оскорбление Богу, поднявшись вместе со своими многочисленными колесницами на вершину горы Цафон. Указывая на древность этого священного места, Исая передает Сеннахириму предостережение Господа:

*Разве не слышал ты,  
что Я издавна сделал это,  
в древние дни предначертал это...*

Тот же пророк обвиняет вавилонского царя, что тот пытался приравнять себя к богам, поднявшись на вершину Цафон (на «край севера»):

*Как упал ты с неба, денница, сын зари!  
разбился о землю, попиравший народы.  
А говорил в сердце своем: «Взойду на небо,  
выше звезд Божиих вознесу престол мой  
и сяду на горе в сонме богов, на краю севера;  
взойду на высоты облачные,  
буду подобен Всевышнему».*

*Но ты низвержен в ад, в глубины преисподней.*

Здесь не только подтверждается существование этого места и его древность, но и содержится его описание. Это «престол», с которого можно взойти в «высоты облачные» и уподобиться Всевышнему – то есть стать одним из богов.

Как нам известно из других библейских текстов, полет на небо осуществлялся при помощи «камней» (механических устройств). В шестом веке до нашей эры пророк Иезекииль обвинял в гордыне царя Тира, которому позволили подняться на гору Цафон и прокатиться на одном из «огнистых камней», после чего он возомнил себя богом.

На древней монете, найденной при раскопках в Библосе (библейский Гебал), одном из ханаанских/финикийских городов на берегу Средиземного моря, изображено сооружение, построенное Котар-и-Хасисом (рис. 89). Это «большой дом», к которому примыкает приподнятая над землей площадка, окруженная высокой стеной. На помосте, сооруженном из перекрещивающихся балок (для прочности), расположен объект конической формы, знакомый нам по многим ближневосточным рисункам. Это Небесные палаты, или «движущиеся камни», богов.



Рис. 89

Это свидетельство, дошедшее до нас из глубокой древности. На протяжении многих тысячелетий народы Ближнего Востока хранили память о том, что в Кедровых горах находится большая платформа для «движущихся камней», примыкающая к «большому дому», внутри которого был спрятан камень, «который шепчет».

И если наша интерпретация древних текстов и рисунков верна, то возникает закономерный вопрос – неужели такое грандиозное и известное сооружение могло исчезнуть без следа?

# ГЛАВА ДЕВЯТАЯ

## МЕСТО ПРИЗЕМЛЕНИЯ

Руины самого большого римского храма находятся не в Риме, а в горах Ливана. Это остатки храма Юпитера – величайшего сооружения древности, возведенного в честь одного бога. Многие римские правители на протяжении четырех веков стремились прославить это далекое место в чужих землях и построить здесь величественное сооружение. Императоры и военачальники приезжали сюда в ожинный божественных знамений и знаков судьбы. Римские легионеры стремились разбить лагерь в его окрестностях, а верующие и любопытствующие съезжались к храму со всех концов света, чтобы увидеть его своими глазами. Это было одно из чудес света.

Отважные европейские путешественники, рисковавшие отправиться в эти места, сообщали об этих развалинах начиная с января 1508 года, когда их увидел Мартин Баум-гартен. В 1751 году путешественник Роберт Вуд и художник Джеймс Доукинс внесли свой вклад в восстановление былой славы этого места, рассказав о нем словами и рисунками. «Когда мы сравниваем эти руины с тем, что нам доводилось видеть во многих городах Италии, Греции, Египта и других областей Азии, мы невольно склоняемся к мысли, что перед нами остатки самого смелого замысла, который когда-либо существовал в архитектуре» – более смелого, чем египетские пирамиды. Вид, о котором говорили Вуд и его спутник, представляет собой грандиозную панораму, в которой вершина горы, храмы и небо сливаются в единое целое (рис. 90).



Рис. 90

Это место находится в горах Ливана – там, где они разделяются плодородной долиной на западный Ливанский хребет и восточный Антиливанский. Именно в этом месте берут начало две известные с древних времен реки, Оронт и Литани, несущие свои воды в Средиземное море. Развалины величественного римского храма расположены на обширной платформе, искусственно поднятой на высоту 4000 футов над уровнем моря. Священное место огорожено стеной, которая служила одновременно опорой, поддерживающей насыпной грунт, и защитным сооружением. Длина сторон почти квадратной огороженной площадки доходит до 800 метров, а общая площадь оценивается в пять миллионов квадратных футов.

Эта священная платформа расположена так, чтобы обеспечить доминирование над подходами в долину с севера и юга, а ее северо-западный угол специально вырезан – это хорошо видно на современном снимке, сделанном с высоты птичьего полета (рис. 91а).





Рис. 91

а

Прямоугольный вырез образует вытянутую площадку, обеспечивающую хороший обзор в западном и северном направлении. Именно в этом специально спланированном углу возвышался самый большой храм Юпитера с самыми высокими (20 метров) и толстыми (7,5 фута в диаметре) колоннами из всех, которые только существовали в Древнем мире. Эти колонны поддерживали богато украшенную надстройку («архитрав») высотой 5 метров, с наклонной крышей, еще больше увеличивавшей высоту храма.

Собственно храм занимал только самую западную (и самую старую) часть святилища Юпитера, которое – так считали сами римляне – стало строиться вскоре после того, как они заняли эти земли, в 63 году до нашей эры.

Вдоль оси, немного не совпадающей с направлением восток-запад (рис. 91b), сначала были сооружены грандиозные ворота («А») и приподнятый портик с двенадцатью колоннами и двенадцатью нишами для олимпийских богов. Пройдя их, верующие попадали в передний двор («В») шестиугольной формы, не типичный для римской архитектуры, а затем на просторный алтарный двор («С»), где стоял огромный алтарь с основанием 25 на 25 метров и высотой 20 метров. В западной части двора высился сам храм («D»). Колоссальный храм размерами 100 на 60 метров располагался на 5-метровом подиуме – то есть на высоте 14 метров от поверхности платформы. Благодаря этому возвышению, а также гигантским колоннам, архитраву и крыше храм представлял собой настоящий древний небоскреб.

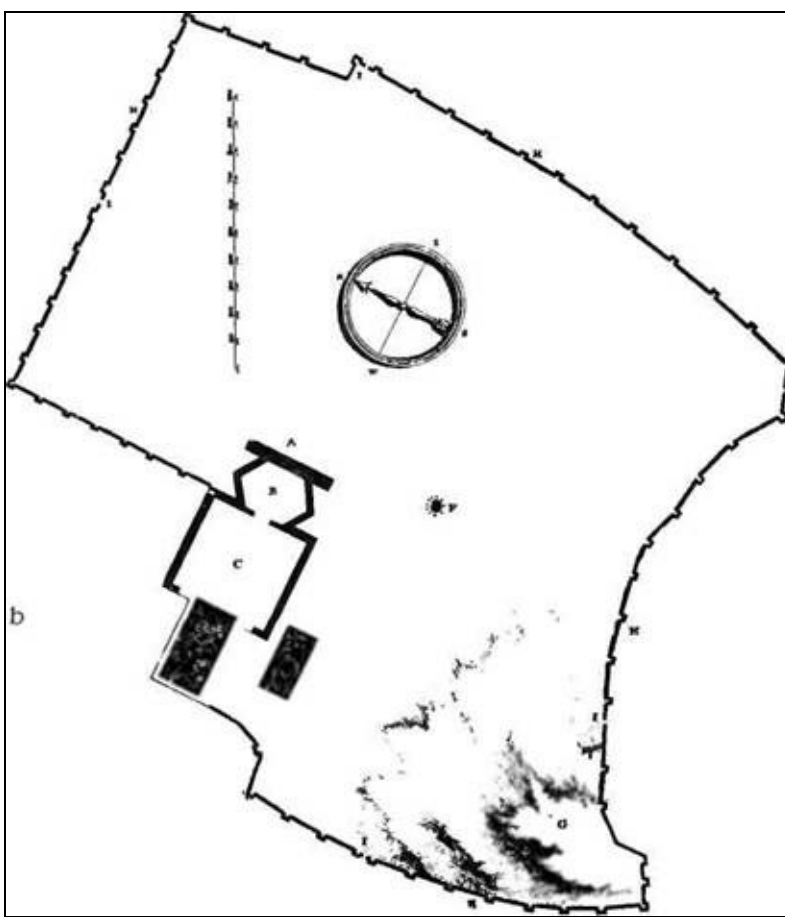

От монументальной лестницы, ведущей к воротам, до крайней западной стены святилище вытянулось на целых 300 метров. Своим величием оно полностью подавляло довольно большой храм к югу от него («Е»), посвященный богу в мужском облике – одни исследователи полагают, что это был Бахус, другие склоняются в пользу Меркурия – и маленький круглый храм Венеры на юго-востоке. Немецкая археологическая экспедиция, изучавшая эти развалины и их историю по указанию кайзера Вильгельма, который посетил это место в 1897 году, смогла реконструировать план древнего святилища. На основе этого плана художник попытался представить, как мог выглядеть древний комплекс храмов, лестниц, портиков, ворот, колонн, дворики и алтарей во времена Римской империи (рис. 92).



Рис. 92

Рис. 93

Наглядное представление о размерах этой ливанской платформы и стоявших на ней храмов может дать сравнение со знаменитым афинским Акрополем. Храмовый комплекс в Афинах (рис. 93) расположен на ступенчатой террасе в форме корабля, максимальная длина которой составляет 300 метров, а ширина доходит до 120 метров. Удивительный по красоте Парфенон (храм Афины), по-прежнему доминирующий над святилищем и всем городом, имеет размеры 80 на 30 метров – он даже меньше ливанского храма Бахуса/Меркурия.

Археолог и архитектор сэр Мортимер Уилер, посетивший развалины храма Юпитера два десятилетия назад, писал: «Храмы... своей прочностью ничем не обязаны таким новомодным изобретениям, как цемент. Они пассивно покоятся на самых больших каменных блоках в мире, а некоторые из их колонн являются самыми высокими колоннами древности... Здесь перед нами последний великий памятник... эллинского мира».

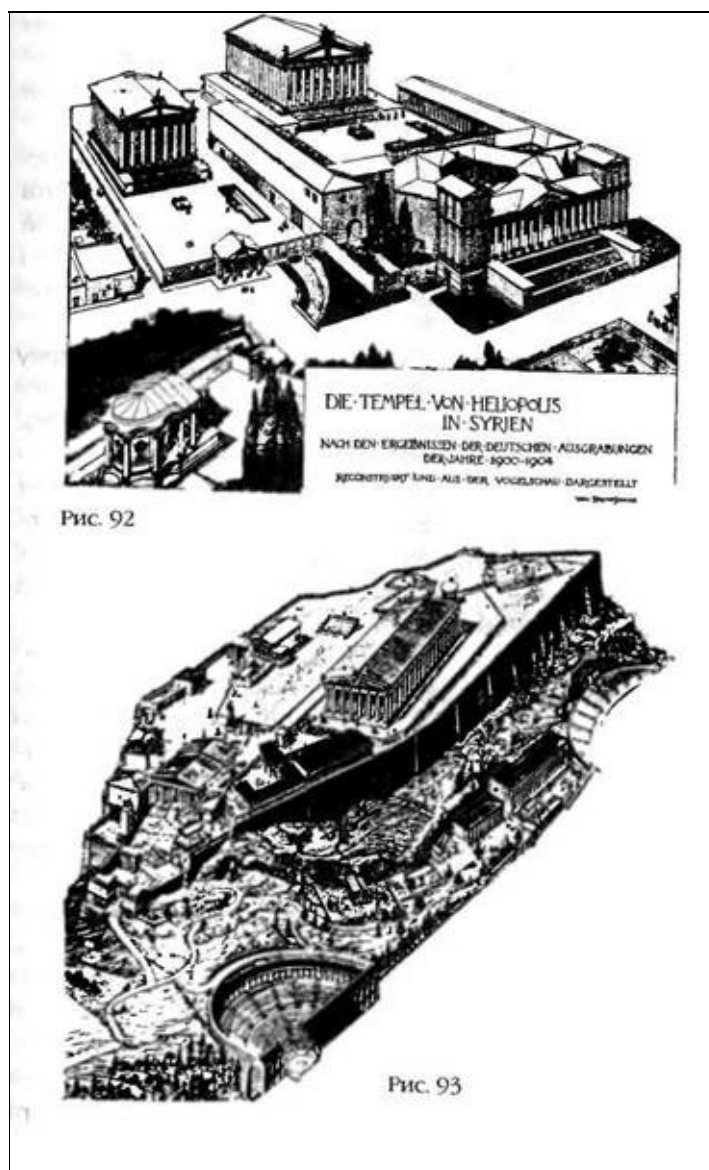
Разумеется, эллинского, поскольку ни один историк или археолог не мог указать причину, по которой римляне потратили столько сил и средств на строительство этого гигантского сооружения в далекой малозначительной провинции – за исключением того, что это место почиталось их предшественниками греками. Боги, которым посвящено это место, – Юпитер, Венера и Меркурий (или Бахус) – были греческими богами Зевсом, его сестрой Афродитой и его сыном Гермесом (или Дионисом).

Римляне считали это место и грандиозный храм свидетельствами всемогущества и верховенства Юпитера. Они называли его «Iovi» (от библейского Яхве?), и на главной статуе бога были выгравированы буквы I.O.N.M. – Iovi Optimo Maximo Heliopolitano, «Юпитер Гелиопольский, великий бог».

Эпитетом «гелиопольский» Юпитер обязан следующему факту: несмотря на то что храм был посвящен верховному божеству, само это место считалось убежищем Гелиоса, солнечного бога, который пересекал небеса на своей быстрой колеснице. Это убеждение римляне унаследовали от греков, которые также дали имя этому месту – Гелиополь. Откуда взяли это название сами греки, точно неизвестно, хотя некоторые ученые предполагают, что его придумал Александр Македонский.

Как бы то ни было, поклонение греков этому месту должно было иметь более древние и глубокие корни, поскольку римляне построили здесь грандиозные сооружения и приезжали сюда, чтобы узнать свою судьбу. Как еще можно объяснить тот факт, что «с точки зрения древности, веса камней, размеров отдельных блоков и объема работ по камню это место не имеет себе равных во всем греко-римском мире» (John Kook «The Greeks in Ionia and the East»).

В действительности же святость этого места и его ассоциация с определенными богами уходит в еще более отдаленные времена. Археологи убеждены, что до римских построек на этом месте стояли не менее шести храмов и что греческие храмы – как римские после них – сооружались на древних фундаментах – ив буквальном, и в религиозном смысле. Вспомним, что Зевс (у римлян Юпитер) прибыл на остров Крит из Финикии (современный Ливан), переплыв Средиземное море после того, как соблазнил прекрасную дочь царя Тира. Афродита также пришла в Грецию из западной части Азии. А путешественник Дионис, которому посвящен второй храм, принес в Грецию виноградную лозу и искусство виноделия из тех же земель на западе Азии.

Римский историк Макробий («Сатурналии», том I, глава 23), описывавший верования и обычаи местного населения, знал об этих древних корнях. Он отмечал, что «ассирийцы» поклоняются богу Солнца, называя его Юпитером, или Зевсом Гелиопольским; в его честь в городе Гелиополе проводятся пышные празднества. Тот факт, что он одновременно является и Юпитером, и Солнцем, подтверждается как самой природой, так и внешними атрибутами ритуалов. Чтобы внести ясность, кого «ассирийцы» считали богом Солнца, и избежать путаницы, Макробий точно указывал его имя – Адад.

Влияние, которое на протяжении нескольких тысячелетий оказывало это место на верования и воображение людей, проявилось в его истории уже после возведения римлянами храма Юпитеру. Когда Макробий сочинял свои труды – примерно в 400 году нашей эры, – Рим уже был христианским, а языческие храмы подвергались безжалостному разрушению. Как только император Константин Великий (306—337 год нашей эры) принял христианство, он остановил все работы в Ливане и начал превращать храм Юпитера в христианскую святыню. По свидетельству одного из историков в 440 году, «Феодосий разрушил греческие храмы; он превратил в христианскую церковь храм в Гелиополе, этот Баал Гелиос – великий храм Баала-Солнца со знаменитым трилитом». Император Юстиниан (525—565), вероятно, перевез в столицу Византии Константинополь несколько колонн из розового гранита, чтобы построить там храм Святой Софии. Эти усилия по христианизации священного места неоднократно встречали вооруженное сопротивление местного населения.

Когда в 637 году эту территорию захватили мусульмане, они превратили римские храмы и христианские церкви, выстроенные на гигантской платформе, в мусульманские святыни. Там, где поклонялись Зевсу и Юпитеру, построили мусульманскую мечеть, чтобы молиться Аллаху.

Современные ученые пытались выяснить, почему это место считалось священным на протяжении многих тысячелетий, и искали ответы в археологических находках, сделанных в соседних городах. Самым крупным из таких городов была Пальмира (библейский Тадмор), древний торговый центр на пересечении караванных путей из Дамаска в Месопотамию. В результате такие ученые, как Генри Сейриг («La Triade Heliopolitaine») и Рене Дюссо («Temples

et Cukes Heliopolitaine»), пришли к выводу, что главная триада богов оставалась неизменной много веков. Кроме возглавлявшего триаду Громовержца, в нее входили Дева-Воин и Небесный Возничий. Эти и другие исследователи помогли понять – в настоящее время данный факт уже не оспаривается, – что римско-греческая триада богов позаимствована из более древних семитских верований, в основе которых, в свою очередь, лежал шумерский пантеон. Самая первая триада возглавлялась, по всей видимости, Ада-дом, которому его отец Энлиль – верховный бог Шумера – отдал во владение «горную страну на севере». Женскую часть триады представляла Иштар. Побывав в этой местности, Александр Великий приказал отчеканить монету в честь Иштар/Астарты и Адада; на монете имя царя написано шрифтом, которым пользовались финикийцы и евреи (рис. 94). Третьим членом триады был Небесный Возничий, или Шамаш, – руководитель доисторических астронавтов. Греки в его честь (они называли этого бога Гелиос) на крыше главного храма воздвигли колоссальную статую (см. рис. 92), где он был изображен в своей колеснице. Для них признаком его быстроты служили четыре запряженных в колесницу коня. У авторов «Книги Еноха» на этот счет было другое мнение: там «колесница Шамаша» была движима ветром.



Рис. 94

Проанализировав верования и традиции римлян и греков, мы вернулись в Шумер – к Гильгамешу и его поискам бессмертия в Кедровом лесу у «престола Иштар». Это место находилось во владениях Адада, но под юрисдикцией Шамаша. Мы также выяснили состав самой первой триады богов: Адад, Иштар, Шамаш.

Может быть, мы нашли и «место приземления»?

Сегодня уже почти никто из ученых не сомневается, что греки были знакомы с историей странствований Гильгамеша. Как указывают Джорджи де Сантьяна и Герта фон Дехенд в своей работе «Мельница богов», Александр Великий был настоящей копией Гильгамеша. Но еще раньше по стопам Гильгамеша пошел Одиссей, герой эпической поэмы Гомера. Потерпев кораблекрушение после путешествия во владения Гадеса в Нижнем мире, его люди съели быков бога Гелиоса, за что были уничтожены Зевсом. В живых остался один Одиссей, который после долгих странствий оказался на острове нимфы Калипсо. Она силой удерживала Одиссея, вынуждая жениться на ней и обещая взамен бессмертие и вечную молодость. Но Одиссей отверг ее – точно так же, как Гильгамеш отверг притязания Иштар.

Генри Сейриг, который в бытность свою директором Департамента древностей Сирии все свободное время посвящал изучению огромной платформы и ее назначения, обнаружил, что греки разыгрывали на этом месте «волшебные мистерии, в которых загробный мир ассоциировался с бессмертием человека – идентификацией с божеством при помощи вознесения (на небо) души». Греки, пришел к выводу он, действительно связывали это место с попытками обрести бессмертие.

Не сюда ли шел в своем первом походе в Кедровые горы Гильгамеш вместе с Энкиду и не это ли та самая гора Цафон, контроль над которой перешел к Баалу?

Чтобы дать ответ на эти вопросы, сначала нужно исследовать особенности этого места. Выяснилось, что римляне и греки строили свои храмы на древней вымощенной камнем

платформе. Эта платформа была сложена из больших каменных блоков, настолько плотно пригнанных друг к другу, что и по сей день никто не смог проникнуть внутрь для изучения спрятанных под платформой подземных комнат и туннелей.

Существование подземных структур подтверждается не только тем фактом, что греческие храмы имели под полом тайные подземелья и гроты. Еще сто лет назад Георг Эберс и Герман Гуте («Palastina in Bild und Wort») сообщали, что местное арабское население проникает внутрь развалин «в юго-восточном углу через длинный сводчатый проход, напоминающий железнодорожный туннель под огромной платформой» (рис. 95).



Рис. 95

Два просторных туннеля идут параллельно друг другу с востока на запад и под прямым углом пересекаются с третьим туннелем, который идет с севера на юг. Попадая в туннель, путешественники оказываются в полной темноте, которая изредка рассеивается зеленым светом из загадочных «цветных окон». Выход из туннеля длиной 460 футов находится у северной стены Храма Солнца, который арабы называют Дар-ас-Саади – «дом высшего блаженства».

Немецкие археологи также сообщали, что платформа, по всей видимости, опирается на гигантские своды, но сами занялись нанесением на карту и реконструкцией лишь надстройки. В 20-х годах двадцатого века французская археологическая экспедиция под руководством Андре Парро подтвердила существование подземного лабиринта, но не смогла проникнуть в него.

Храмы стояли на платформе, высота которой доходила до тридцати футов – в зависимости от рельефа местности. Платформа была вымощена каменными плитами длиной (судя по угловым блокам) от 4 до 10 метров, шириной 3 метра и толщиной 6 метров. До сих пор еще никто не предпринимал попыток подсчитать, какое количество камня было добыто, обтесано и поставлено друг на друга для возведения этого грандиозного сооружения – вероятно, оно превышает объем Великой пирамиды в Гизе.



Рис. 96

Тот, кто построил эту платформу, особое внимание уделил северо-западному углу, где находится храм Юпитера/Зевса. 50 тысяч квадратных футов под основанием храма располагаются на приподнятом подиуме, конструкция которого позволяет выдержать очень большой вес. Подиум сложен из нескольких рядов огромных каменных плит и поднимается на 8,5 метра над уровнем двора и на 14 метров над землей на открытых северной и западной сторонах. С южной стороны, где стоят шесть колонн храма, отчетливо видны (рис. 96а) ряды каменной кладки: ряды относительно небольших камней перемежаются с рядами блоков длиной до 7 метров. В нижнем левом углу видны несколько рядов основания, которые образуют террасу под приподнятым храмом. Здесь каменные плиты еще больше. Еще массивнее блоки, из которых сложена западная часть подиума. Как показано на схеме, составленной группой немецких археологов (рис. 96б), выступающее основание и верхние ряды подиума были сложены из «циклопических» каменных блоков; их размеры достигали 10 метров в длину, около 4,4 метра в высоту и 4 метров в толщину. Таким образом, объем каждого такого камня составляет около 5000 кубических футов, а вес – более 500 тонн.

Однако, несмотря на свои гигантские размеры – вес самых крупных блоков Великой пирамиды не превышает 200 тонн, – это не самые большие гранитные камни, использованные древним архитектором для сооружения подиума.

Центральный ряд, расположенный на высоте двадцати футов от основания подиума, состоит из еще более крупных блоков. Современные исследователи называют их «гигантскими», «колоссальными», «огромными». Древние историки именовали их «трилитон», что в буквальном переводе означает «чудо трех камней». Дело в том, что в западной части подиума лежат рядом три каменных блока, подобных которым нет нигде в мире. Каждая из этих искусно обтесанных и плотно пригнанных друг к другу плит (рис. 97) имеет размеры 60 x 14 x 12 футов. Таким образом, объем такой гранитной глыбы достигает 10 000 кубических футов, а вес – более

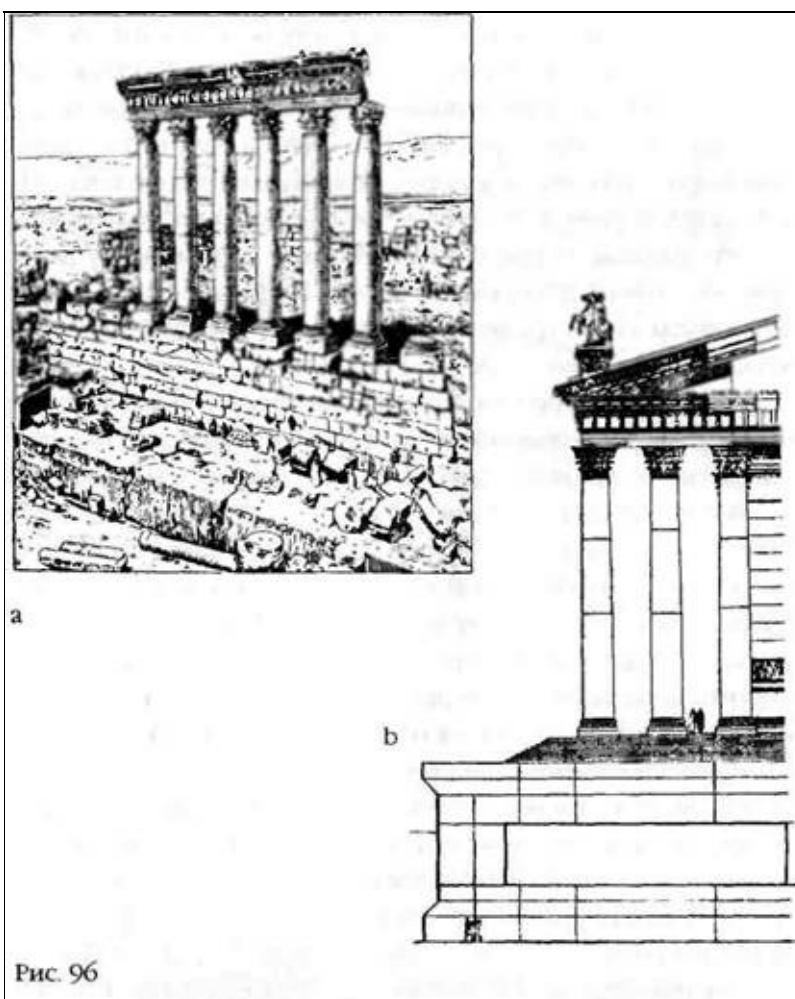

Рис. 98

Рис. 97

Камни, из которых сложены платформа и подиум, добывались в расположенных неподалеку каменоломнях; одна из таких древних каменоломен с разбросанными каменными блоками изображена на рисунке Вуда и Доукинса (рис. 98). Однако гигантские плиты трилитона были вырезаны и обтесаны в другой каменоломне, расположенной в долине на расстоянии три четверти мили от священного места. Именно здесь перед исследователем открывается картина, еще более впечатляющая, чем вид трилитона.

В каменоломне остался один колоссальный гранитный блок, брошенный неизвестным каменотесом и наполовину ушедший в землю. Этот полностью вырезанный и тщательно обтесанный камень соединен со скальным основанием лишь тонкой перемычкой; длина его составляет 23 метра, а ширина и высота соответственно 5,5 и 4,5 метра. Вскарabкавший на него человек (рис. 98) выглядит мухой на кубике льда... По самым скромным оценкам, вес этого блока составляет более 1200 тонн.

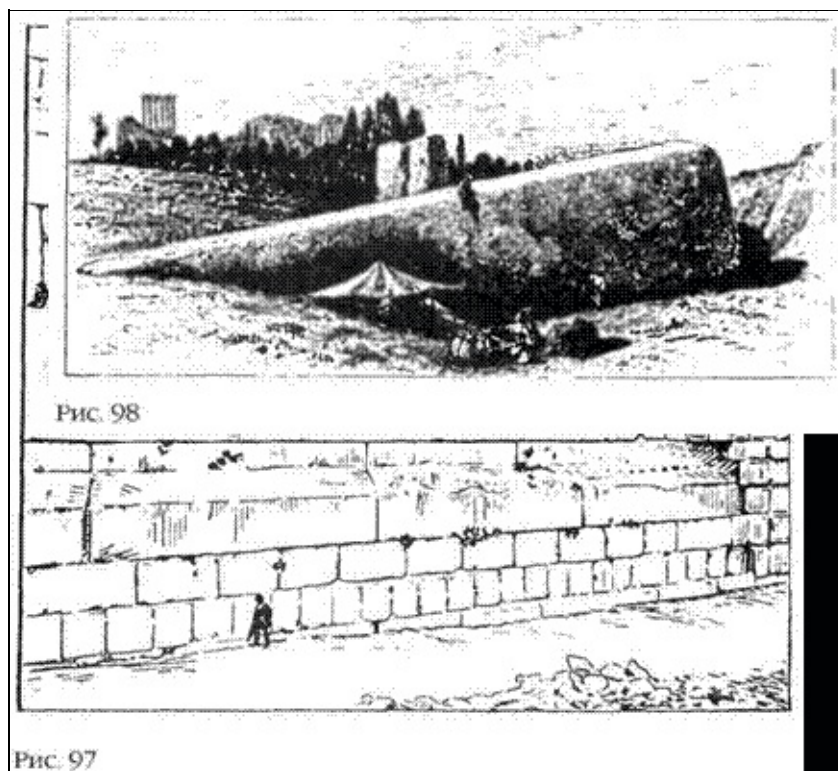
Большинство ученых убеждены, что этот блок должны были установить – подобно трем его собратьям – в священном месте, чтобы расширить подиум в северном направлении. Эберс и Гуте выдвинули предположение, что в ряду кладки под трилитонем расположены не два меньших по размерам блока, а один большой, похожий на тот, что остался в каменоломне; этот блок либо поврежден, либо специально обтесан, чтобы создать видимость двух примыкающих друг к другу плит.

Независимо от того, где должен был лежать оставленный в каменоломне блок, он является немым свидетелем грандиозности и уникальности платформы и подиума, сооруженных в горах Ливана. Даже у современных строителей нет крана, устройства или механизма, способного поднять вес 1000—1200 тонн – не говоря уже о транспортировке такого объекта через долину и склон горы, а также точной установке каждого блока на высоте нескольких футов над землей. Исследователи не обнаружили никаких следов дороги, насыпи, пандуса или другого земляного сооружения, которое могло бы подсказать, каким образом мегалиты доставлялись из каменоломни на вершину холма.

Однако в те далекие дни кто-то успешно справился с задачей...

Но кто это мог быть? Местные предания рассказывают о том, что священное место уже существовало во времена Адама и его сыновей, которые поселились в поросших кедром горах



после изгнания Адама и Евы из райского сада. Согласно этим легендам Адам жил в районе современного Дамаска, а также умер неподалеку от этого места. Убежище на вершине Кедровой горы построил Каин – после того как убил своего брата Авеля.

Глава маронитской церкви Ливана утверждает, что укрепление на горе Ливан – самое древнее здание на земле. Его построил сын Адама Каин в 133 году от сотворения мира в припадке безумия, назвал его в честь своего сына Еноха и населил исполинами, которые за свои грехи были наказаны Потопом. После окончания всемирной катастрофы это место было восстановлено библейским Нимродом, пытавшимся подняться в небо. По этой версии Вавилонская башня строилась не в Вавилоне, а на гигантской каменной платформе в Ливане.

Путешественник семнадцатого века д'Арвье писал в своей книге «Memoires» (часть II, глава 26), что местное еврейское и арабское население рассказывает о найденных неподалеку древних манускриптах. В них якобы говорится, что после Великого потопы, когда правителем Ливана был Нимрод, он приказал гигантам восстановить древнюю крепость Баальбек, названную в честь Баала, бога моавитян, которые поклонялись солнцу.

Ассоциация этого места с Баалом имеет большое значение. И действительно, как только греки и римляне оставили эти территории, местное население отказалось от эллинского названия Гелиополь и вновь стало пользоваться семитским именем, сохранившимся до наших дней, – Баальбек.

Существуют разные точки зрения относительно точного смысла этого слова. Многие исследователи убеждены, что оно означает «долина Баала». Однако его написание, а также содержащиеся в талмуде намеки дают основания предположить, что его следует интерпретировать как «плач по Баалу».

В связи с этим можно вспомнить заключительные строки угаритской поэмы о Баале, описывающей его поражение в схватке с Мотом, обнаружение безжизненного тела бога и его захоронение Анат и Шепеш в пещере на вершине горы Цафон.

Эти местные легенды – как, впрочем, и все мифы – содержат рациональное зерно, в основе которого лежит память о событиях, происходивших в данном месте в глубокой древности. Они приписывают сооружение этой платформы гигантам и связывают ее с Великим потопом. Они указывают, что она имеет отношение к Баалу, а также к Вавилонской башне – месту, с которого можно было «подняться на небо».

Анализируя расположение и конструкцию огромной платформы и размышляя о возможном назначении подиума, способного выдержать огромный вес, невольно вспоминаешь древнюю монету из Библоса (рис. 89): величественный храм, огороженная площадка, прочный подиум с напоминающей ракету Небесной палатой.

На память приходят также описания и рисунки «тайного места» из «Эпоса о Гильгамеше» – непреодолимая стена, ворота, парализующие того, кто прикоснется к ним, туннель в помещении, «откуда исходили команды», «тайная обитель ануннаков», громадный страж со смертоносным лучом.

В глубине души у нас не осталось сомнений, что мы обнаружили вершину Цафон бога Баала, цель первого путешествия Гильгамеша.

Характеристика Баальбека как «престола Ишгар» предполагает, что странствовавшая в земном небе богиня могла взлетать с этого «места приземления» и возвращаться на него из других таких же посадочных площадок. Аналогичным образом попытка Баала установить на вершине Цафон коммуникационное устройство – камень, «который шепчет», – предполагает существование подобных устройств, при помощи которых беседуют «небо с землей, моря с планетами», и в других местах.

Где же могли располагаться места, способные служить стартовыми площадками для

летательных аппаратов богов? Где, помимо горы Цафон, находились камни, «которые шепчут»?

Первым ключом к разгадке может стать само название «Гелиополь», указывающее на убеждение греков, что Баальбек, как и его тезка в Египте, был городом бога Солнца. В Ветхом Завете также упоминается о северном Бет-Шемеше («дом Шамаша») и южном Бет-Шемеше, или городе Ун (библейское название египетского Гелиополя). По словам пророка Иеремии, это был «дом богов Египта», в котором находились египетские обелиски.

Северный Бет-Шемеш находился в Ливане, недалеко от Бет-Аната («дом Анат»); пророк Амос называл его домом того, «кто видел Эла» и рассказывал о расположенных в нем «дворцах Адада». В эпоху царя Соломона его владения включали большую часть Сирии и Ливана, а в списке мест, где он построил грандиозные сооружения, есть Баалат («дворец Баала») и Тамар («дворец ладоней»); большинство ученых идентифицируют эти названия с Баальбеком и Пальмирой (см. карту, рис. 78).

Греческие и римские историки многократно указывали на связь между двумя Гелиополями. Рассказывая своим соотечественникам о египетском пантеоне из двенадцати богов, греческий историк Геродот также упоминал о «бессмертном, которому египтяне поклоняются как Геркулесу». Он связывал возникновение этого культа с Финикией и сообщал, что по слухам в этой стране находился пользовавшийся огромным уважением храм Геркулеса – В храме находились две колонны: одна из чистого золота, а вторая из изумруда, ярко светящаяся в ночи.

Такие «колонны Солнца» – «камни богов» – действительно изображались на финикийских монетах, отчеканенных после завоевания этих земель Александром Великим (рис. 99). Геродот говорит о двух соединенных колоннах, одна из которых сделана из металла, являющегося лучшим проводником электричества (золота), а другая из драгоценного камня (изумруда), который в настоящее время используется при производстве лазеров, испускающих лучи огромной разрушительной силы. Разве это не похоже на устройство Баала, которое в ханаанских текстах называется «сверкающим камнем»?

Римский историк Макробий, много писавший о связях между финикийским Гелиополем (Баальбеком) и его египетским собратом, также упоминал о священном камне; по его словам, «объект поклонения», символизировавший бога солнца Зевса Гелиопольского, был доставлен из египетского Гелиополя в северный (Баальбек). Тем не менее во времена Макробия у этого «объекта» совершались не египетские, а «ассирийские» обряды.

Другие римские историки также указывали, что «священные камни», которым поклонялись «ассирийцы» и египтяне, имели коническую форму. Курций Квинт, к примеру, сообщал о том, что один из таких объектов находится в храме Амона на территории оазиса Сива. «Изваяние, которому здесь воздают божественные почести, – писал историк, – не похоже на изображение бога, каким обычно его представляют художники. Его внешний вид скорее напоминает пуп, и изготовлено оно из соединенных вместе изумрудов и других камней».

Информация о коническом объекте, которому поклонялись в Сиве, была также сообщена Ф. Л. Гриффитом («The Journal of Egyptian Archeology», 1916) в связи с объявлением о находке конического «омфалоса» в нубийском «городе пирамид» Напате. Этот «уникальный памятник эпохи Мероэ» (рис. 100) был обнаружен Джорджем А Рейснером из Гарвардского университета во внутреннем святилище храма Амона – самого южного храма этого бога на территории Египта.



Рис. 99

Рис. 100

Само греческое слово «omphalos», или латинское «umbilicus», означает «пуп». Так называли конический камень, который по непонятным для ученых причинам в древности считался «центром земли».

Известно, что в храме Амона в оазисе Сива находился оракул, к которому поспешил обратиться Александр Македонский, как только оказался в Египте. У нас есть свидетельства и официального историка Александра Каллисфена, и римлянина Курция Квинта о том, что объектом поклонения в месте, где находился оракул, был омфалос, изготовленный из драгоценных камней. Нубийский храм Амона, где Рейснел нашел каменный омфалос, расположен в Напате, древней столице владений нубийских правительниц. В связи с этим вспоминается визит Александра Великого, стремящегося обрести бессмертие, к нубийской царице Кандаке.

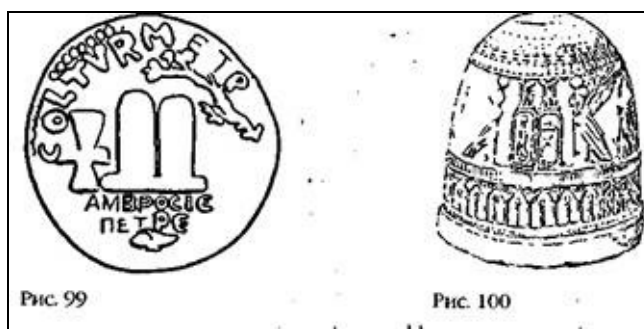
Можно ли считать совпадением, что в своих поисках средства продления жизни персидский царь Камбис (по свидетельству Геродота) отправил своих послов в Нубию, где существовал обряд «трапезы солнца»? В начале первого тысячелетия до нашей эры нубийская царица – Царица Савская – проделала долгий путь к царю Соломону в Иерусалим. В Баальбеке бытует легенда, что Соломон основал в ее честь город в Ливане. Что заставило царицу Савскую отправиться в долгое и опасное путешествие – всего лишь желание насладиться мудростью Соломона или ее истинной целью было испросить совета у оракула в Баальбеке, библейском «доме Шамаша»?

Все эти факты являют собой нечто большее, чем совпадение, и вызывают закономерный вопрос: если во всех этих оракулах присутствуют омфалосы, то не мог ли сам омфалос служить источником предсказаний и пророчеств?

Сооружение (или восстановление) на горе Цафон ракетной шахты и стартовой платформы для Баала не стало причиной его смертельной схватки с Мотом. Скорее такой причиной была его тайная попытка установить там «сияющий камень». Этот прибор не только обеспечивал связь с «небом» и всеми регионами земли, но и являлся «шепчущим» камнем, сообщения которого не понимали люди.

Задумываясь над двойной функцией «сияющего камня» и о зашифрованном сообщении Баала Анат, мы приходим к неожиданному выводу: устройство, при помощи которого боги связывались друг с другом, и оракул, передававший пророчества богов царям и героям, – это одно и то же!

В одной из самых глубоких работ, посвященных этому вопросу, Вильгельм Х. Рошер («Omphalos») показал, что индоевропейский термин для обозначения этих каменных оракулов – например, «navel» в английском языке, «nabel» в немецком – происходит от санскритского слова «navāḥ», которое в буквальном переводе означает «сильно излучать». Вряд ли можно считать простым совпадением тот факт, что на семитских языках «navoh» означает «предсказывать», а «nabiḥ» – «пророк». Все эти сходные по звучанию и смыслу слова уходят корнями к шумерскому языку, в котором термин НА.БА(Р) означал «сверкающий камень, который объясняет».

Внимательно изучив древние письменные свидетельства, мы обнаруживаем целую плеяду таких оракулов. Геродот – он сообщал о существовании оракула в храме Юпи-тера-Амона на

территории Мероэ – подтверждает эти связи, сообщая, что «финикийцы», основавшие оракул в Сиве, также воздвигли самый древний греческий оракул – в Додоне, горной местности на северо-западе Греции (неподалеку от современной границы с Албанией).

Геродот передает услышанную им во время поездки в Египет историю о двух женщинах, которых финикийцы выкрали в Фивах (египетских). Одну из них продали в рабство в Ливию (на западе Египта), а другую в Грецию. Женщины основали первые оракулы в этих странах. По словам Геродота, эту версию ему рассказывал жрец в Фивах. Однако версия, которую предлагали в самой Додоне, звучала иначе: из Фив улетели два черных голубя, один из которых сел в Додоне, а другой в Сиве. В этих местах были основаны оракулы Юпитера, которого греки в Додоне называли Зевсом, а египтяне в Сиве – Амоном.

Римский историк Силий Италик (первый век нашей эры) сообщал, что Ганнибал советовался с оракулом в Сиве относительно предстоящей войны с римлянами, а также подтверждал версию о двух черных голубях из Фив, благодаря которым появились оракулы в Ливийской пустыне (в оазисе Сива) и в греческой Хаонии (Додоне). Через несколько веков после Силия Италика греческий поэт Нонн в своем главном произведении «История Диониса» говорит об оракулах в Сиве и Додоне как о близнецах и подтверждает, что между ними существовала связь.

По мнению Ф. Л. Гриффитса, открытие омфалоса в Нубии заставляет вспомнить о другом греческом оракуле. Коническая форма нубийского омфалоса, писал он, «в точности повторяет форму омфалоса Дельфийского оракула».

Город Дельфы, где находился самый известный в Греции оракул, был посвящен богу Аполлону; его развалины до сих пор являются одним из самых посещаемых туристами мест. Здесь, как и в Баальбеке, святилище представляло собой платформу на склоне горы, выходящую на узкую долину, которая обеспечивала проход к Средиземному морю и доступ к землям на других его берегах.

По многочисленным свидетельствам, самым почитаемым объектом в Дельфах был каменный омфалос. Он был установлен на специальном основании во внутреннем святилище храма Аполлона. По одним данным, рядом с ним располагалась отлитая из золота статуя самого бога, а по другим – священный камень был в святилище один. В подземном помещении, спрятанном от взоров тех, кто приходил за предсказаниями, находилась жрица оракула, пребывавшая в состоянии, похожем на транс. Она отвечала на вопросы царей и героев загадочными фразами – ответы эти передавались богом через омфалос.

Оригинальный священный омфалос загадочным образом исчез – возможно, в результате нескольких религиозных войн и вторжения иноземных захватчиков. Однако в результате археологических раскопок была обнаружена его каменная копия, установленная во времена Римской империи за пределами храма. Сейчас эта копия выставлена в музее в Дельфах (рис. 101).



Рис. 101

На дельфийских монетах был изображен Аполлон, сидящий на своем омфалосе (рис. 102), а

после того, как греки покорили Финицию, появились изображения Аполлона на «ассирийском» омфалосе. Не менее часто каменный оракул изображался в виде двух конусов на общем основании – как на рис. 99.

Почему для установки священного оракула были выбраны Дельфы и как туда попал каменный омфалос? Согласно легенде, Зевс решил определить, где находится центр земли. Для этого он с противоположных концов мира одновременно выпустил навстречу друг другу двух орлов, которые встретились в Дельфах. В этом месте был установлен каменный «пуп земли», или омфалос. По свидетельству греческого историка Страбона, изображения двух орлов были вырезаны в верхней части дельфийского омфалоса.

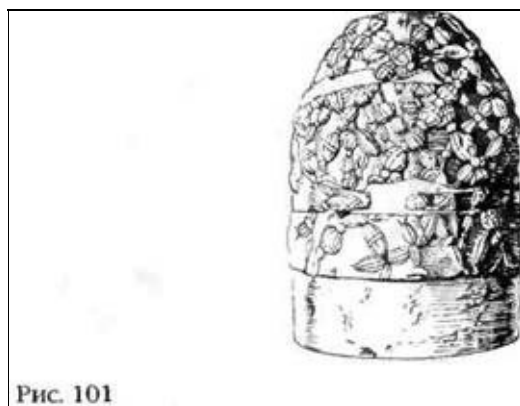
В греческих произведениях искусства встречается изображение омфалоса в виде объекта конической формы с двумя птицами сверху или по бокам (рис. 102). Некоторые исследователи считают, что это не орлы, а почтовые голуби, которые – поскольку они умеют находить дорогу к определенному месту – могли символизировать измерение расстояний от одного «пупа земли» до другого.



Рис. 102

Согласно греческим мифам, Зевс нашел убежище в Дельфах во время своей небесной битвы с Тифоном и отдыхал на площадке, где впоследствии был построен храм Аполлона. Святилище Амона в Сиве включало в себя не только подземные коридоры, загадочные туннели и тайные комнаты внутри стен храма, но и некую запретную зону размерами 60 на 65 метров, окруженную мощной стеной. В центре этой площадки располагалась толстая каменная платформа. Те же конструктивные особенности, в том числе и приподнятая платформа, мы встречаем во всех местах, которые ассоциируются с «камнем, который шепчет». Таким образом, напрашивается вывод, что, несмотря на гораздо меньшие, чем у Баальбека, размеры, это тоже были «места приземления», оснащенные коммуникационным центром.

Теперь мы несколько не удивимся, обнаружив два священных камня на древних египетских рисунках (рис. 103). За много веков до того, как греки стали поклоняться оракулам, один из египетских фараонов приказал изобразить в своей пирамиде омфалос с двумя птицами. Этим фараоном был Сети I, живший в четырнадцатом веке до нашей эры, а древнейший из известных нам омфалосов присутствует на изображении владений невидимого бога Сокара (см. рис. 19)– По всей видимости, омфалос использовался для связи – именно из него Сокару ежедневно доносились «слова».

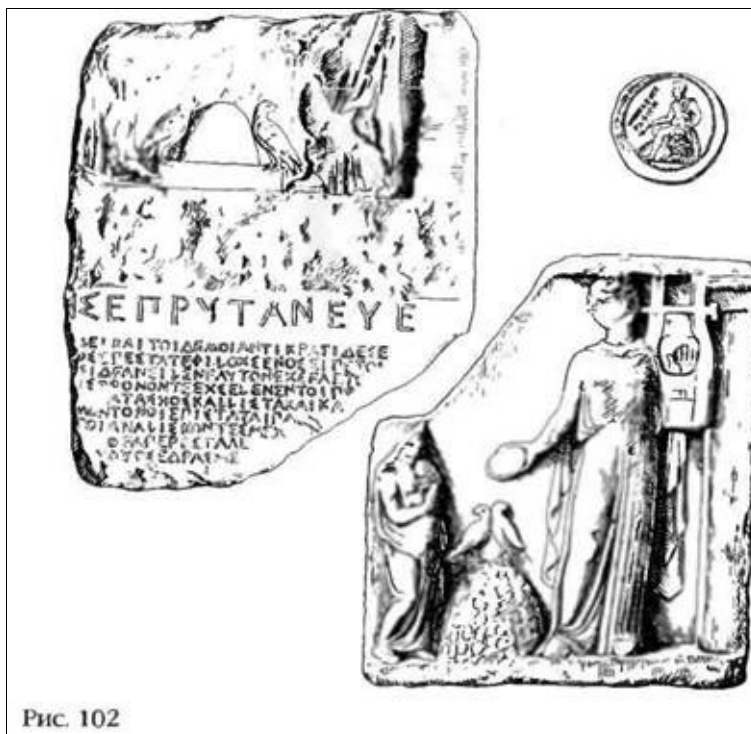

Рис. 103

В Баальбеке мы обнаружили цель первого путешествия Гильгамеша. Проследив связи «шепчущего» сверкающего камня, мы оказались в Дуате.

Это было место, где фараон искал Лестницу в Небо, чтобы попасть в загробный мир. На наш взгляд, именно туда направлялся Гильгамеш во время своего второго путешествия за бессмертием.

# ГЛАВА ДЕСЯТАЯ

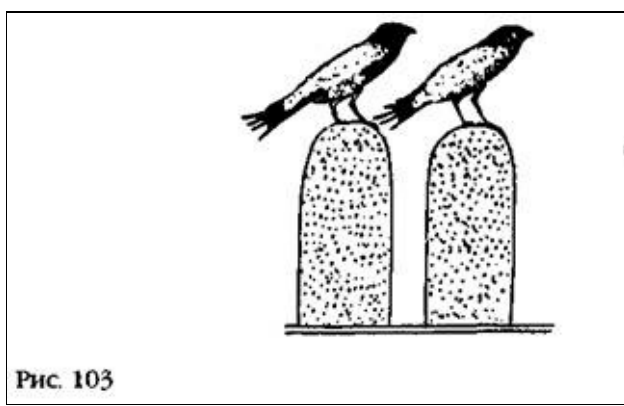
## ТИЛЬМУН: ЗЕМЛЯ РАКЕТ

Вне всякого сомнения, эпическая поэма о поисках Гильгамешем бессмертия послужила основой многочисленных сказаний и легенд о царях и героях, тоже искавших вечную молодость. Мифологизированная память человечества хранит информацию о том, что на земле когда-то существовало место, где люди могли присоединиться к богам и избежать смерти.

Почти 5000 лет назад царь Урука Гильгамеш сетовал на гибель своих подданных и на невозможность человеку дотянуться до небес. Он просил бога Уту (Шамаша):

*Позволь ступить на эту землю мне, позволь добыть мне шем.И там, откуда отлетают колесницы, позволь мой путь начать...*

Как уже отмечалось выше, термин «шем» обычно переводился как «имя» (то, благодаря чему запоминают»), но на самом деле это слово обозначало ракету: Енох исчез в своем «имени», когда был вознесен на небо. Через пятьсот лет после Гильгамеша египетский фараон Тети обращался к богу с точно такой же просьбой:

*Гибнут люди, нет у них «имени»...(О боже),  
Протяни свою руку царю Тети, Забери своего царя Тети на небеса, Дабы не умер он среди людей.*

Целью Гильгамеша был Тильмун – земля, где взлетали ракеты. Куда же он направился, чтобы попасть в Тильмун? Туда же, куда и Александр Великий, объявивший себя фараоном и сыном бога, – в землю Дуат.

Потому что мы приходим к неизбежному выводу, что это одно и то же место.

Земля, где они надеялись найти Лестницу в Небо, находилась на Синайском полуострове.

Признавая возможность того, что подробности, приведенные в египетской Книге Мертвых, действительно относятся к географии Египта, некоторые ученые предположили, что маршрут посмертного путешествия фараона проходил вдоль Нила, от святынь Верхнего Египта до храмов Нижнего Египта. Однако древние тексты однозначно указывают о путешествии вне границ страны. Путь фараона лежал на восток, а не на север; после пересечения Красного моря и лежащей за ним пустыни он оказывался за пределами не только Египта, но и Африки. Большая часть опасностей – как реальных, так и «политических» – была связана с перемещением из владений Гора в «земли Сета», то есть в Азию.

В эпоху Древнего Царства, которой датируются Тексты пирамид, столицей Египта был Мемфис. Древний религиозный центр Гелиополь располагался на небольшом расстоянии к северо-востоку от Мемфиса. Путь из этих религиозных центров на восток вел через цепочку озер, изобилующих тростником и камышом. За ними лежала пустыня, горный перевал и Синайский полуостров, небо которого было местом решающей схватки между Гором и Сетом, а также между Зевсом и Тифоном.

Предположение, что путешествие фараона в загробный мир действительно связано с Синайским полуостровом, подтверждается тем фактом, что Александр Македонский повторял не только маршрут фараона, но и сознательно копировал Исход евреев из Египта под предводительством Моисея.

Как и в библейской истории, исходным пунктом путешествия стал Египет. Далее нужно было преодолеть водную преграду – Красное море, воды которого расступились перед израильянами, и они перешли его по дну. Александр в своих походах также сталкивался с водной преградой, которая называлась Красным морем. Как и в Книге Исхода, великий

полководец попытался преодолеть ее пешком: по одной версии была построена дамба, а по другой на помощь призвали молитвы. Неизвестно, была ли эта попытка успешной, но вражеская армия утонула в подступивших водах – точно так же, как были поглощены водами моря египтяне, преследовавшие народ Израиля. Израильтянам по пути из Египта пришлось сражаться с врагами, которые именовались амалекитянами, а в христианской версии истории Александра Великого вражеская армия, которую победил великий полководец при помощи «вод Красного моря», тоже состояла из амалекитян.

После преодоления водной преграды – ее библейское название «Ям Саф» в буквальном переводе означает «море/озеро камыша – путь проходил через пустыню по направлению к священной горе. Примечательно, что гора, к которой направлялся Александр, называлась Муса – гора Моисея, имя которого на древнееврейском произносилось как Моше. Именно на этой горе Моисей встретился с ангелом, который говорил с ним из пламени (горящего куста); похожий эпизод описывается и в легендах об Александре Великом.

Еще одна параллель просматривается в истории о Моисее и рыбе из Корана. Местоположение «вод жизни» в Коране описывается как «слияние двух морей». Вход в подземное царство египтян, куда отправлялся после смерти фараон, находился в том месте, где река Осириса разделялась надвое. В легендах об Александре Македонском поворотной точкой его поисков стало место слияния двух подземных рек, где находился сверкающий «камень Адама» и где божественные существа посоветовали царю повернуть назад.

В стихах Корана также нашла отражение традиция приравнивать Александра к Моисею, называя его «двурогим» – здесь имеется в виду библейский рассказ о том, что после встречи с Богом на горе Синай лицо Моисея сияло и испускало два «рога» (буквально: луча) света.

Известно, что события библейского Исхода разворачивались на территории Синайского полуострова. Вывод из всех этих удивительных совпадений может быть только один – и Александр, и Моисей, и фараоны шли из Египта на восток, на Синайский полуостров. Туда же, как нам предстоит убедиться, направлялся и Гильгамеш.

Чтобы достичь земли Тильмун, Гильгамеш во время своего второго путешествия воспользовался «судном маган», то есть египетским. Его маршрут от берегов Месопотамии мог лежать только через Персидский залив. Обогнув Аравийский полуостров, он попал бы в Красное море (египтяне называли его морем Ур). Однако целью его путешествия был не Египет, а Тильмун. Может быть, он рассчитывал высадиться на западном побережье Красного моря – в Нубии? Или на восточном берегу, то есть в Аравии? Или его путь лежал к Синайскому полуострову? (См. карту на рис. 2.)

К счастью для наших исследований, Гильгамеш попал в беду. Вскоре после начала путешествия его корабль был потоплен разгневанным богом. Гильгамеш не успел удалиться от Шумера на большое расстояние, поскольку Энкиду (именно его присутствие на борту стало причиной гибели судна) умолял его пешком вернуться в Урук. Однако Гильгамеш, твердо решивший попасть в землю Тильмун, продолжил свой путь по суше. Если бы конечная цель его путешествия находилась на побережье Красного моря, ему пришлось бы пересечь Аравийский полуостров. Но вместо этого герой направился на северо-запад. Этот факт не подлежит сомнению, поскольку после преодоления пустыни Гильгамеш наткнулся на признаки цивилизации вблизи лежащего в низине моря. Там располагался город, а на его окраине – постоянный двор. Хозяйка постоянного двора предупредила Гильгамеша, что море, которое он собирается переплыть, называют «водами смерти».

Для выяснения цели первого путешествия Гильгамеша ориентиром нам служили кедровые леса Ливана, а во втором путешествии таким уникальным ключом может стать «море смерти». На Ближнем Востоке, а также во всем Древнем мире существовал лишь один такой водоем,



сохранивший свое название и по сей день: Мертвое море. Это действительно самый «низкий» водоем на земле – его уровень на 1300 футов ниже уровня моря. Кроме того, его воды до такой степени насыщены солями и минералами, что в нем не водятся ни животные, ни растения.

Город на берегу «моря смерти» окружала стена, а его главный храм был посвящен богу луны Сину. За городской стеной располагался постоянный двор, хозяйка которого проявила гостеприимство, впустив Гильгамеша и снабдив его ценной информацией.

В этом сюжете просто невозможно не заметить сходства с известной библейской историей. Когда сорокалетние странствия народа Израиля по пустыне подошли к концу, настало время вступить на землю Ханаана. Выйдя из Синайской пустыни, израильтяне обогнули с востока Мертвое море и дошли до места, где в него впадает река Иордан. Когда Моисей поднялся на возвышавшийся над равниной холм, он увидел – как в свое время Гильгамеш – сверкающие воды «низкого» моря. На противоположном берегу реки Иордан стоял город Иерихон. Город преграждал путь израильтянам в Ханаан, и они выслали шпионов, чтобы те осмотрели оборонительные сооружения. Хозяйка постоянного двора, располагавшегося вне стен города, приветливо встретила их и снабдила необходимой информацией.

В переводе с языка Библии название «Иерихон» означает «лунный город» – то есть город, посвященный богу Луны, или Сину...

На наш взгляд, это был тот самый город, до которого за пятнадцать веков до Исхода добрался Гильгамеш.

Но существовал ли Иерихон в 2900 году до нашей эры, когда Гильгамеш отправился в свое путешествие? Археологи пришли к выводу, что поселение людей на этом месте существовало еще за 7000 лет до нашей эры, а в 3500 году до нашей эры – то есть еще до прибытия Гильгамеша – это был уже крупный и богатый город.

Отдохнув и восстановив силы, Гильгамеш продолжил свое путешествие по намеченному маршруту. Выяснив, что он находится у северной оконечности Мертвого моря, герой спросил хозяйку постоянного двора, можно ли пересечь водное пространство на лодке, а не огибать море по суше. Если бы Гильгамеш предпочел сухопутный маршрут, он повторил бы путь израильтян – только в обратном направлении; он желал попасть как раз туда, откуда они пришли. Когда корабельщик в конечном итоге переправил его через «воды смерти», герой оказался – по нашему мнению – на южном берегу Мертвого моря, как можно ближе к Синайскому полуострову.

Отсюда он должен был следовать «обычным путем» – маршрутом, по которому двигались караваны, – к «великому дальнему» морю. И вновь библейский текст дает нам ключ к идентификации географических названий, поскольку в Священном Писании «Великим» называется Средиземное море. Углубившись в южные засушливые районы Ханаана, то есть пустыню Негев, Гильгамеш должен был идти на запад и высматривать два каменных столба. По словам Уршанаби, здесь он должен был повернуть к городу под названием Итла, располагавшемуся на некотором удалении от Великого моря. За Итлой лежала запретная земля, принадлежавшая четвертому региону богов.

Но чем была Итла: «городом богов» или городом людей?

Как показывают события, описанные лишь в частично сохранившейся хеттской версии, и тем, и другим. Это был «священный город»: в нем бывали многие боги. Однако он был доступен и для простых смертных, поскольку дорога к нему была обозначена. Гильгамеш здесь не только отдохнул и переоделся, но и получил овцу, которую он ежедневно приносил в жертву богам.

Такой город упоминается в Ветхом Завете. Он был расположен на границе южного Ханаана и Синая, у прохода на центральную равнину полуострова. Святость города подтверждается его названием – Кадеш, что значит «священный»; в отличие от своего северного тезки, он именовался Кадеш-Варни (с учетом шумерских корней это название можно перевести как

«Кадеш сияющих каменных столбов»). В эпоху библейских патриархов он относился к землям Авраама, который «поднялся оттуда к югу и поселился между Кадесом и между Суром».

Этот город также известен нам по ханаанским легендам о богах, людях и поисках бессмертия. Как мы помним, Данэль просил бога Эла подарить ему наследника, который воздвиг бы в его честь памятную стелу в Кадеше. В другом угаритском тексте мы читаем, что сыну Эла по имени Шибани («Седьмой») – упоминающийся в Библии город Беершева («колодец семи»), возможно, назван в его честь – было поручено воздвигнуть памятную колонну в пустыне Кадеш.

Действительно, и Шарль Вириллод и Рене Дюссо, которые в журнале «Syria» первые опубликовали и расшифровали тексты из Угарита, пришли к выводу, что местом действия многих эпических поэм была «область между Красным и Средиземным морями». Бог Баал, любивший ловить рыбу в озере Сумхи, охотился в «пустыне Алош», которая ассоциировалась с финиковыми пальмами (рис. 104). Как отмечали Вириллод и Дюссо, это географическое название связывает угаритскую легенду с событиями Исхода. Израильтяне (Числа, 33) отправились из Мерры (место горьких источников) и Елима (оазис финиковых пальм) в Алош.



Рис. 104

Дополнительные свидетельства того, что Эл и младшие боги жили в местах, связанных с Исходом, можно найти в тексте, который исследователи назвали «Рождение милосердных и прекрасных богов». В первых же строках поэмы указывается место действия – «пустыня Суффим». Вне всякого сомнения, это пустыня, окружающая Ям Суф («Камышовое море»).

Ханаанские тексты дают нам еще один ключ. Обычно глава ханаанского пантеона в них носит имя Эл («верховный», «высший») – скорее родовое название, чем имя собственное. Однако в упомянутом выше тексте Эл называет себя Йерах, а свою супругу Нинхал. Слово «Йерах» в семитских языках обозначает Луну (этот бог больше известен под именем Син), а «Нинхал» – это семитское произношение имени НИН.ГАЛ – супруги шумерского бога Луны.

Исследователи выдвигали многочисленные версии происхождения названия самого полуострова – Синай. Среди получивших наибольшее распространение на этот раз была и самая очевидная – то есть буквальный перевод названия, который звучал как «принадлежащий Сину».

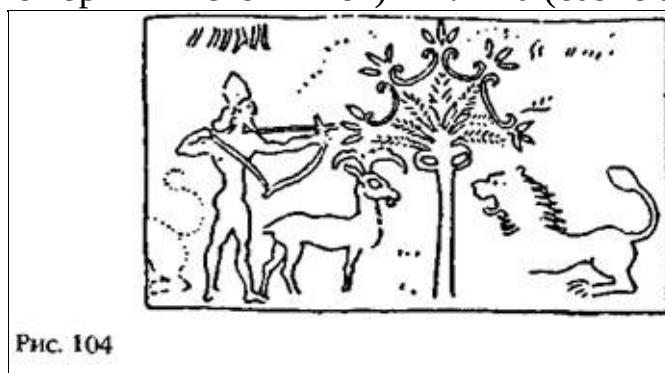
Знак полумесяца (рис. 72) был эмблемой бога, во владениях которого находились Крылатые Врата. Мы выяснили, что известное обилием влаги место на перекрестье дорог в центре Синайского полуострова до сих пор носит имя супруги бога луны – Нинхал.

Все это позволяет сделать вывод, что «земля Тильмун» – это не что иное, как Синайский полуостров.

Анализ географии, топографии, геологии, климата, флоры и истории Синайского полуострова подтверждает нашу догадку и проясняет роль Синая в делах богов и людей.

Месопотамские тексты указывали, что земля Тильмун располагалась в «устье» двух водных пространств. И действительно, Синайский полуостров, чья форма напоминает перевернутый треугольник, начинается в том месте, где Красное море разделяется на два залива – Суэцкий на западе и залив Эйлат (Акаба) на востоке. Египетские рисунки владений Сета, куда древние египтяне помещали подземное царство Дуат, представляли собой перевернутый Синайский

полуостров со всеми его характерными географическими особенностями (рис. 105).



Рис. 105

Древние тексты говорят о том, что Тильмун была горной страной. Южную часть Синайского полуострова занимают высокие горы, центральные области – это высокогорное плато, а на севере к средиземноморскому побережью спускаются песчаные холмы. Прибрежная полоса с незапамятных времен служила «мостом» между Азией и Африкой. Египетские фараоны использовали ее для вторжения в Ханаан и Финикию, а также для того, чтобы угрожать империи хеттов. Аккадский царь Саргон утверждал, что дошел до побережья Средиземного моря, три раза обогнул «морские земли» – то есть земли на средиземноморском побережье – и завоевал Тильмун. В восьмом веке до нашей эры ассирийский царь Саргон II заявлял, что завоевал земли «от Бит-Яхина на берегу Соленого моря до самой границы Тильмуна». Мертвое море израильтяне и по сей день называют Соленым морем – еще одно подтверждение того, что страна Тильмун лежала где-то поблизости.

Несколько ассирийских царей упоминали поток Египетский как географический ориентир во время их военных походов в Египет. Саргон II упоминает его после рассказа о захвате Ащдода, города филистимлян на берегу Средиземного моря. Правивший после него Эсархаддон хвастался, что обложил данью царя Тильмуна Канайяха. «Поток Египетский» – это библейское название большого и разветвленного вади на Синайском полуострове, которое теперь называется вади Эль-Ариш. Сменивший Эсархаддона Ашурбанипал утверждал, что подчинил себе земли от Верхнего моря (Средиземного) до страны Тильмун, которая на Нижнем море (Красном).

Во всех случаях география и топография земли Тильмун полностью совпадает с географией и топографией Синайского полуострова.

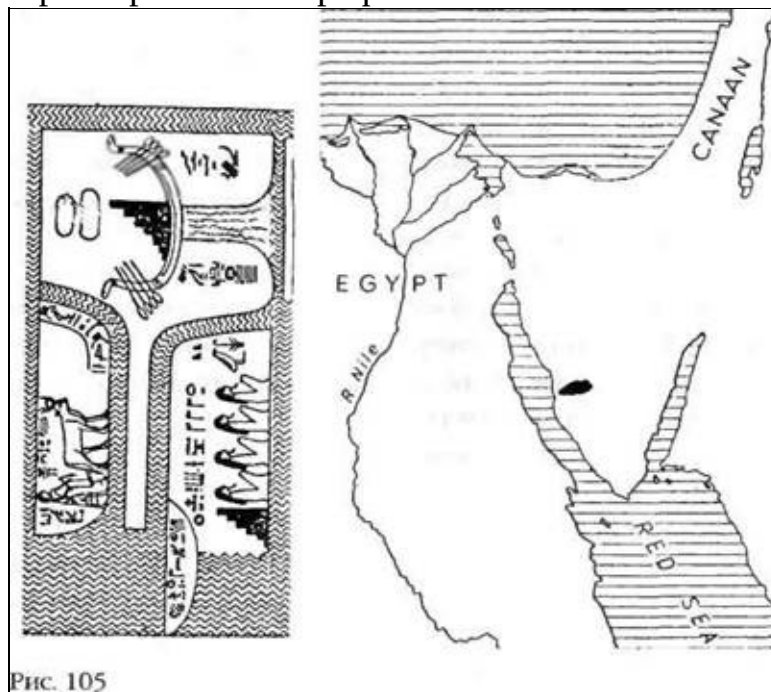
Климат Синайского полуострова с тех далеких времен практически не изменился – если не считать естественных ежегодных колебаний. Сезон дождей (нерегулярных) продолжается здесь с октября по май, а в остальное время на полуострове не выпадает ни капли воды. Недостаток влаги позволяет отнести всю территорию Синайского полуострова к категории пустынь (меньше десяти миллиметров осадков в год). Однако высокие вершины гор на юге зимою покрыты снегом, а в узкой прибрежной полосе грунтовые воды находятся на глубине всего лишь одного фута от поверхности земли.

Типичной особенностью полуострова являются вади, или сухие русла рек. В южной части Синайская вода после сильных, но непродолжительных дождей устремляется на восток (в залив

Эйлат) или на запад (в Суэцкий залив). Именно здесь расположена большая часть живописных, похожих на каньоны вади с цветущими оазисами. Однако большая часть выпадающих на полуостров осадков уносится в Средиземное море через разветвленное вади Эль-Ариш и огромное количество притоков, которые на карте выглядят как кровеносная система, отходящая от гигантского сердца. В этой части Синайского полуострова глубина вади колеблется от нескольких дюймов до нескольких футов, а ширина – от нескольких футов до мили (после сильного дождя).

Но даже в сезон дождей осадки выпадают крайне нерегулярно. Внезапные ливни сменяются долгими периодами засухи. Поэтому надежды на обилие воды в дождливый сезон или сразу же после него не всегда оправдываются. Вероятно, именно в такую ситуацию попали израильтяне во время Исхода, когда в середине апреля покинули Египет и через несколько недель оказались в Синайской пустыне. Когда выяснилось, что воды, на которую они рассчитывали, нет, то дважды потребовалось вмешательство Бога, показавшего Моисею, где нужно ударить по скале, чтобы из нее забил источник живительной влаги.

Бедуины, кочующие по территории Синая, могут повторить это чудо, если найдут подходящий грунт на дне пересохшего русла. Секрет заключается в следующем: во многих местах выстилающие дно вади скалы лежат на глинистом основании, которое задерживает воду, легко просачивающуюся через каменистое дно. Поэтому опыт и удача позволяют найти воду под пересохшим руслом всего лишь в нескольких футах от поверхности.

Может быть, это искусство кочевников и есть сотворенное богом чудо? Новейшие открытия на Синайском полуострове способны пролить свет на эту загадку. Израильские гидрологи (из Вейцмановского института) обнаружили на большой глубине в центральной части Синая – как в пустыне Сахара и некоторых пустынях Нубии – «ископаемую воду», то есть остатки доисторических озер другой геологической эпохи. Огромный подземный резервуар с запасами воды, способными (по оценкам ученых) удовлетворить потребности населения всего Израиля на протяжении ста лет, занимает площадь 6000 квадратных миль, вытянувшись широкой полосой от Суэцкого канала до израильской пустыни Негев.

Несмотря на то что средняя глубина залегания воды составляет 1000 метров, источник этот является субартезианским, и вода под собственным давлением поднимается до уровня 300 метров ниже поверхности земли. Разведочные скважины, которые бурили египтяне на северной равнине (в Нахле) в поисках месторождений нефти, обнаружили не нефтеносный слой, а этот подземный резервуар. Последующее бурение подтвердило этот удивительный факт: на поверхности земли раскинулась бесплодная пустыня, а под землей – озеро кристально чистой воды, вполне доступной для современного бурового оборудования.

Неужели нефилем, уровень технологии которых позволял совершать космические полеты, не знали об этом? Может быть, именно эта вода, а не та, что скопилась в пересохшем русле, забила струей после того, как Моисей ударил в указанную Господом скалу? «И сказал Господь Моисею: пройди перед народом, и возьми с собою... жезл твой, которым ты ударил по воде, возьми в руку твою, и пойдешь; вот, Я стану пред тобою там на скале в Хориве, и ты ударишь в скалу, и пойдет из нее вода, и будет пить народ». Воды оказалось столько, что ею смогли утолить жажду и люди, и домашние животные. Для того чтобы продемонстрировать величие Бога, Моисей взял с собой свидетелей, и чудо произошло «в глазах старейшин Израильских».

Шумерский миф, в котором рассказывается о земле Тильмун, описывает очень похожее событие. В результате засухи в стране наступили тяжелые времена. Поля не родили, скот было нечем кормить, животные страдали от жажды, люди погрузились в молчание. Нинсикла, супруга правителя земли Тильмун по имени Эншаг, жаловалась своему отцу Энки:

*Вот дал ты мне Дильмун-город, дал ты мне город...*

А что мне в твоём дарении?

В моем городе нету воды в каналах...

Там девушка не умывается, водой из окна не плещется...

Изучив проблему, Энки пришел к выводу, что единственное средство исправить положение – это подвести к городу подземные воды. Судя по всему, они залегали на большой глубине и добраться до них, вырыв обычный колодец было невозможно. Поэтому Энки придумал план, согласно которому слой скальной породы преодолевался при помощи ракеты, пущенной с небес.

Отец Энки Нинсикиле так отвечает: «Отныне и вовеки под солнцем, Когда солнце Уту в небесах восстанет... Ракету крепко к „грудь“ своей он привяжет И направит ее с высоты на землю... Город твой водой изобилует тебя напоит. Дильмун водой изобилует тебя напоит. Твои колодцы с водою горькой да станут колодцами с водою сладкой!

В точности следуя инструкциям Энки, Уту/Шамаш добыл воду из подземного источника:

И вот солнце Уту в небесах встало. По путям просторным вода побежала... Ракету крепко к «грудь» своей он привязал И направил ее с высоты на землю... Город водой изобилует ее поит, Дильмун водой изобилует ее поит...

Возможно ли, чтобы пущенная с небес ракета пронзила землю и вывела на поверхность питьевую воду? Предвидя недоверие читателей, автор древней поэмы клянется, что все так и было. Чудо свершилось, и в стране Тильмун «вода в полях, вода на нивах, в борозде рост дает зерну-злакам», а город стал «домом прибрежным, пристанью всей страны».

Таким образом, в этой легенде дважды подтверждаются параллели между страной Тильмун и Синаем: во-первых, это существование огромного подземного резервуара с водой, скрытого под слоем горных пород, а во-вторых, непосредственная близость к Уту/Шамашу (руководителю космопорта).

Кроме того, на Синайском полуострове производились все товары, которым славился Тильмун.

Здесь находились россыпи драгоценных камней, например, высоко ценившегося в Шумере голубого лазурита. Достоверно известно, что египетским фараонам доставляли сине-зеленую бирюзу и зеленый малахит именно из юго-западной части Синайского полуострова. Самые первые разработки бирюзы в настоящее время носят название Вади-Магарах – или «Вади Пещер»; в этом месте скалистые берега сухого русла были прорезаны туннелями, в которых рудокопы добывали драгоценные камни. Впоследствии добыча бирюзы велась также в местечке Серабит-эль-Кадим. В Вади-Магарах были найдены египетские надписи, датируемые эпохой Третьей Династии (2700—2600 годы до нашей эры); считается, что именно в это время египтяне начали размещать гарнизоны в копях и вести добычу драгоценных минералов на постоянной основе.



Рис. 106

Археологические находки, а также древние египетские рисунки с изображением фараонов, побеждавших и пленявших «азиатских кочевников» (рис. 106), убедили ученых, что египтяне лишь совершали набеги на копи, разработанные ранее семитскими племенами. И действительно, египетское название бирюзы – мафкат (именно поэтому египтяне называли Синайский полуостров «страной Мафкат») – происходит от семитского глагола, означающего «добывать, откапывать». Эти копи находились во владениях богини Хатхор, которую еще называли «Госпожой Синая» или «Госпожой Мафката». Это была великая богиня древности, одна из первых небесных божеств египтян, носившая титул «Коровы» и изображавшаяся с коровьими рогами на голове (рис. 7 и 106). Ее имя, Хатхор, передавалось иероглифом сокола внутри контура, и современные исследователи интерпретируют его как «дом Гора» (Гор обычно изображался в виде сокола). Однако в буквальном переводе Хатхор означает «дом Сокола», что подтверждает наши выводы относительно местоположения и функций «земли ракет».

В Британской энциклопедии сообщается, что бирюза добывалась на Синайском полуострове еще в четвертом тысячелетии до нашей эры и что это были одни из первых крупных копей в мире. В то время шумерская цивилизация только зарождалась, а до появления цивилизации в Египте оставалась еще тысяча лет. Кто же тогда организовал эти горные разработки? Египтяне приписывают эту заслугу То-ту, богу науки.

В этом своем убеждении, а также в ассоциации Синайского полуострова с Хатхор египтяне следовали шумерским традициям. По свидетельству шумерских текстов добычу полезных ископаемых ануннаками организовал Энки, почитавшийся ими как бог знаний, а страна Тильмун еще в «допотопные» времена была отдана во владение Нинхурсаг, сестре Энки и Энлиля. В юности она была очень красива и возглавляла медицинскую службу нефилим. Однако в пожилом возрасте она получила прозвище Корова и, будучи покровительницей финиковой пальмы, изображалась с двумя коровьими рогами на голове (рис. 107). Сходство между ней и Хатхор, а также между принадлежащими этим богиням землями очевидно и не требует дальнейших объяснений.

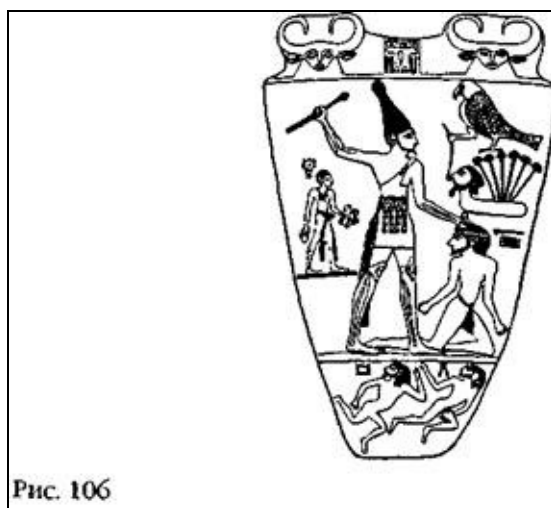
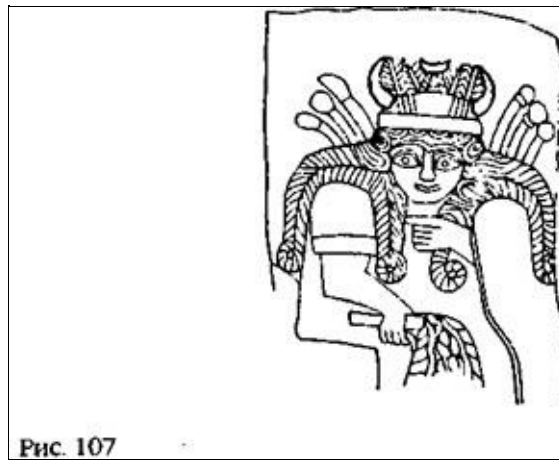

Синайский полуостров также считался важным источником меди, и существуют свидетельства, что египтяне получали этот металл в основном в результате набегов. Для этого им требовалось проникнуть в глубь полуострова, и один из фараонов Двенадцатой Династии (во времена Авраама) хвастался, что исследовал чужие земли, добравшись до границ неизведанного. Его люди не упускали ни малейшей возможности захватить добычу.

В результате недавних исследований, проведенных на Синайском полуострове израильскими учеными, были обнаружены многочисленные свидетельства, что в эпоху Древнего Царства, то есть в третьем тысячелетии до нашей эры, Синай был густо заселен семитскими племенами, занимавшимися выплавкой меди и добычей бирюзы, которые оказывали сопротивление вооруженным отрядам фараонов, пытавшимся проникнуть на их территорию. «Мы смогли установить существование довольно большого металлургического предприятия...

Медные рудники, поселки рудокопов и плавильни... раскинулись на большой территории от западных районов южного Синая до самого Эйлата на берегу залива Акаба», – сообщали исследователи (Бено Ротенберг «Sinai Explorations 1967—1972»).

Эйлат, который в Ветхом Завете известен под именем Эцион-Габер, действительно был «Питтсбургом Древнего мира». Около двадцати лет назад Нельсон Глюк обнаружил в Тимне, к северу от Эйлата, медные копи царя Соломона. Добытая руда доставлялась в Эцион-Габер, где ее переплавляли и очищали в одном из самых больших (если не самом большом) металлургических центров древности.

Археологические находки в который раз подтвердили сведения, содержащиеся в Библии и месопотамских текстах. Ассирийский царь Эсархаддон хвастался, что обложил данью царя Тильмуна Канайяха. В Ветхом Завете среди народов, обитающих на юге Синайского полуострова, упоминаются и кениты – это название в буквальном переводе означает «кузнецы, металлурги». Племя, из которого Моисей взял себе жену, когда покинул Египет и скрывался на Мине, называлось кениты. Р. Дж Форбс («The Evolution of the Smith») указывал, что встречающееся в Библии слово «каин» (кузнец) происходит от шумерского КИН («тот, кто придает форму»).

Фараон Рамзес III, занявший египетский трон уже после Исхода, сделал запись, в которой рассказывается о вторжении на земли плавильщиков меди и разорении металлургического центра Тимна-Эйлат.

Спутник Гильгамеша Энкиду был приговорен богами провести остаток жизни на медных рудниках Тильмуна, и именно сюда Гильгамеш хотел привезти своего друга на «египетской лодке» – Страна Копей и Земля Ракет были разными частями одного региона. Таким образом, наши выводы совпадают со свидетельствами древних источников.

Прежде чем продолжить реконструкцию исторических и доисторических событий, важно найти дополнительные доказательства, подкрепляющие наш вывод о том, что Тильмун – это шумерское название Синайского полуострова. До недавнего времени ученые отвергали эту точку зрения, и поэтому нам придется проанализировать альтернативные гипотезы и попробовать показать их несостоятельность.

В научном мире превалирует точка зрения, впервые высказанная П. Б. Корнуоллом («On the Location of Tilmun»): Тильмун (иногда это название произносится как «Диль-мун») – это остров Бахрейн в Персидском заливе. Основой для этой версии служит в основном надпись ассирийского царя Саргона II, который утверждал, что среди правителей, плативших ему дань, был «Упери, царь Дильмуна», жилище которого находилось посреди «моря, где встает солнце» в тридцати двойных часах плавания. Эти слова воспринимались как свидетельство островного расположения Тильмуна, и ученые, придерживавшиеся этой точки зрения, считали, что «море, где встает солнце», – это Персидский залив. В конечном итоге они пришли к выводу, что искомым островом является Бахрейн.

Однако в этой интерпретации имеется несколько слабых мест. Во-первых, не исключено, что на острове могла находиться только столица Тильмуна: древние тексты не оставляют сомнений, что существовало и государство, и город под названием Тильмун. Во-вторых, в других ассирийских текстах под городами, расположенными «посреди моря», подразумевались прибрежные города, расположенные в бухте или на мысе, но никак не на острове (например, Арвад на средиземноморском побережье). Если же «море, где всходит солнце» означает водное пространство к востоку от Месопотамии, то это не может быть Персидский залив, который находится к югу, а не к востоку от Междуречья. Кроме того, остров Бахрейн находится слишком близко от Месопотамии, и до него не нужно плыть тридцать двойных часов. Бахрейн удален от портовых городов южной Месопотамии всего на 300 миль, а за шестьдесят часов даже

неспешного плавания можно преодолеть гораздо большее расстояние.

Другой большой проблемой при идентификации Тильмуна как острова Бахрейн является перечень товаров которыми славилась эта страна. Даже во времена Гильгамеша не вся территория земли Тильмун считалась запретной. В отдельных ее районах приговоренные к каторжным работам трудились в темных и пыльных рудниках, добывая медь и драгоценные камни, составлявшие славу Тильмуна. Из Тильмуна в Шумер, имевший с ним тесные культурные и торговые связи, поставлялись ценные породы дерева. А сельскохозяйственные районы – именно для них просила воду Нинсикла в приведенном выше мифе – снабжали весь Древний мир высококачественным луком и финиками.

На острове Бахрейн ничего этого нет – за исключением «обычных фиников». Поэтому для того, чтобы обойти эту проблему, сторонники идентификации Тильмуна с Бахрейном придумали сложную теорию. Джеффри Бибби («Looking for Dilmun») и его единомышленники предположили, что Бахрейн был своего рода перевалочным пунктом. Товары, соглашались они, действительно доставлялись из других земель, но торговые суда не везли их прямо в Шумер. Выгрузка производилась на острове Бахрейн, откуда знаменитые шумерские купцы транспортировали их в портовые города Месопотамии. Поэтому когда шумерские писцы регистрировали происхождение товара, они писали «Тильмун», имея в виду (как считала эта группа исследователей) Бахрейн.

Но почему суда, проплывшие большие расстояния, не могли преодолеть остаток пути до Месопотамии, а предпочитали более хлопотную и дорогую разгрузку в Бахрейне? Кроме того, эта теория вступает в прямое противоречие с утверждениями правителей Шумера и Аккада, что в их городах бросали якорь суда из Тильмуна. Царь Ур-Нанше, правивший в Лагаше через двести лет после Гильга-меша, оставил запись о том, что корабли из Тильмуна привезли ему дань в виде дерева. Название «Тильмун» в этой надписи (рис. 108) узнается по пиктограмме «ракета». Первый правитель Аккада Саргон хвастался, что на верфях Аккада он строит суда из Мелуххи, суда из Магана и суда из Тильмуна.

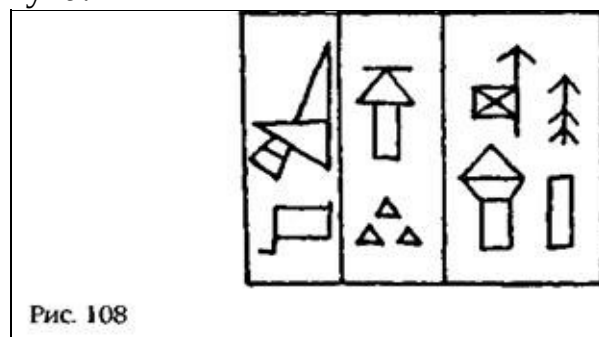

Совершенно очевидно, что суда из Тильмуна доставляли товары прямо в порты Месопотамии, как того требовали логика и экономическая целесообразность. Аналогичным образом в древних текстах имеются свидетельства прямого экспорта из Месопотамии в Тильмун. В одной из записей мы читаем о грузе из пшеницы, сыра и очищенного ячменя, направлявшемся из Лагаша в Тильмун (приблизительно в 2500 году до нашей эры); ни о каком перевалочном пункте на острове там не упоминается.

Один из основных противников теории Бахрейна Сэ-мюэл Н. Крамер («Dilmun, the «Land of Living») подчеркивал, что в месопотамских текстах Тильмун описывается как «далекая земля», путешествие в которую связано с определенным риском. Это описание никак не подходит расположенному поблизости от побережья острову, на который можно без труда попасть по спокойным водам Персидского залива. Крамер также обращал внимание на тот факт, что различные месопотамские тексты помещали Тильмун неподалеку от двух водных пространств, а не одного моря. В одном из аккадских текстов говорится, что Тильмун расположен «у истоков



двух вод».

Опираясь на другое указание, в котором говорится, что Тильмун находится «там, где всходит солнце», Крамер пришел к выводу, что, во-первых, Тильмун это не остров, а во-вторых, что он должен располагаться восточнее Шумера – ведь солнце встает на востоке. Единственное место, подходящее под все древние описания, – это район, где встречаются Персидский залив и Индийский океан. В качестве возможных вариантов Крамер рассматривал Белуджистан или окрестности реки Инд.

Нерешительность самого Крамера была обусловлена хорошо известным фактом – многочисленные шумерские и аккадские тексты с перечислением стран и земель не упоминают Тильмун в связи с такими восточными землями, как Элам или Аратта. В этих списках рядом стоят Мелухха (Нубия/Эфиопия), Маган (Египет) и Тильмун. Географическое соседство Египта (Маган) и Тильмуна подтверждается в концовке мифа «Энки и Нинхурсаг», когда боги объявляют Нинсикилу владычицей Магана, а Эншага «господином Тильмуна». Подтверждает это соседство и удивительный текст, который можно рассматривать как автобиографию Энки; при описании деяний Энки, помогавшего людям восстановить цивилизацию после Великого потопа, Тильмун вновь перечисляется рядом с Маганом и Мелуххой.

*Земли Маган и Дильмун Взглянули на меня, на Энки, Подчалили Дильмун-ладью к суше, Нагрузили Маган-ладью до небес, Магилум-ладья Мелуххи Везет золото и серебро...*

Но если Тильмун расположен по соседству с Египтом, то что может означать утверждение о месте, «где всходит солнце»? Ведь солнце всходит на востоке от Шумера, а не на западе (где находится Синай).

Ответ прост: смысл древних текстов совсем иной. Они не утверждают, что здесь «всходило солнце» – в этом месте «поднимался в небо Шамаш». Земля Тильмун располагалась не на востоке, а там, где Уту/Шамаш (бог, небесным символом которого считалось Солнце, а не само Солнце) поднимался в небо на своей ракете. В эпосе о Гильгамеше об этом сказано со всей определенностью:

*Он слышал о горах, чье имя – Машу...*

*Что восход и закат стерегут ежедневно...*

*Люди-скорпионы стерегут их ворота...*

*При восходе и закате Солнца они охраняют Солнце.*

Именно в этом месте боги поселили Зиусудру – в далекие землях, в «стране Тильмун», где восходит Угу.

Гильгамеш – ему не было позволено построить собственный «шем», и он хотел лишь побеседовать со своим предком Зиусудрой – пришел именно сюда, на гору Машу в Тильмуне, то есть на гору Мусы (Моисея) на Синайском полуострове.

Современные ботаники были поражены разнообразием флоры Синайского полуострова – они обнаружили там тысячи видов растений, от трав до высоких деревьев, причем многие из них были уникальными. При наличии воды – в оазисах, на небольшой глубине под прибрежными песчаными дюнами или в сухих руслах рек – эти деревья и кустарники проявляли удивительную живучесть, приспособившись к климату и гидрографии Синайского полуострова.

Северо-восточные районы Синая могли быть источником высоко ценившегося лука. Одна из его разновидностей, отличающаяся высоким зеленым стержнем, называется «scallion» – по названию порта, откуда этот *деликатес* доставлялся в Европу. Это Аскалон, расположенный на средиземноморском побережье Синая к северу от «потока Египетского».

Одно из деревьев, наиболее приспособленных к уникальным природным условиям Синайского полуострова, – это акация. Она адаптировалась к высокой скорости испарения влаги и растет лишь вдоль вади, используя подземные воды на глубине до 1 метра. В результате дерево

способно пережить десять засушливых лет без единой капли дождя. Древесина акации высоко ценилась в древности: по свидетельству Ветхого Завета, именно из нее был изготовлен Ковчег Завета, а также другие части Скинии. Древесину акации использовали шумерские цари при строительстве дворцов и храмов.

Широко распространены на Синайском полуострове и тамариски – кустарники, растущие по берегам сухих русел. Их корни уходят глубоко в землю, и поэтому тамариски могут расти даже там, где вода насыщена солью. После особенно сильных дождей тамарисковые рощи наполняются белыми крупинками сладкого вещества, которое представляет собой выделения живущих на деревьях насекомых. Бедуины и по сей день называют это вещество библейским названием – *манна*.

Однако в большинстве случаев Тильмун в древности ассоциировался с финиковой пальмой. Это дерево и в наши дни остается самой главной сельскохозяйственной культурой Синая. Оно практически не требует ухода, снабжая бедуинов плодами (финиками). Листья и семена пальмы идут на корм верблюдам и овцам, ствол используется как топливо, ветками устилают крыши, а из волокон коры изготавливают веревки и нити.

Из месопотамских источников нам известно, что в древности Тильмун экспортировал финики. Плоды были такими крупными и вкусными, что их присутствие специально оговаривалось в рецептах блюд для богов. Так, например, в одном из текстов рассказывается, что для богов Урука ежедневно требовалось «108 мер обычных фиников, фиников из Тильмуна, а также фиг и изюма». Ближайшим городом на сухопутном маршруте из Синая в Месопотамию был Иерихон. В Библии его называют «городом фиников».

В ближневосточных религиях финиковая пальма использовалась как символ, иллюстрирующий представления о богах и людях. Псалмопевец говорил: «Праведник цветет, как пальма». Пророк Иезекииль, описывая виденный им во сне восстановленный Иерусалимский храм, рассказывает, что там были «херувимы и пальмы: пальма между двумя херувимами...». В то время Иезекииль жил среди изгнанников, которые были силой привезены в Вавилон из Иудеи, и, вне всякого сомнения, был знаком с месопотамскими изображениями херувимов с финиковой пальмой (рис. 109).



Рис. 109

Наряду с Крылатым Диском (символом Двенадцатой Планеты), одним из самых распространенных изображений Древнего мира было изображение дерева жизни. Феликс фон Люшау еще в 1912 году («Der Alte Orient») показал, что греческие, ионийские (рис. 110а) и египетские (рис. 110b) колонны представляют собой стилизацию дерева жизни, представлявшего в виде финиковой пальмы (рис. 110с). Это подтверждает предположение, что «плоды» жизни из легенд и мифов были не чем иным, как особым сортом фиников. Мотив финиковой пальмы как символа жизни можно обнаружить даже в мусульманском Египте – в узорах, украшающих главную мечеть Каира (рис. 110d).

Многие серьезные работы – например, «De Boom des Levens en Schrift en Historie» Генрика Бергеми и «The King and the Tree of Life in Ancient Near Eastern Religion» Дж Уинденгрена –

продемонстрировали, что представление о таком дереве, растущем в Обители Богов, распространилось с Ближнего Востока по всему миру и стало догматом всех религий.

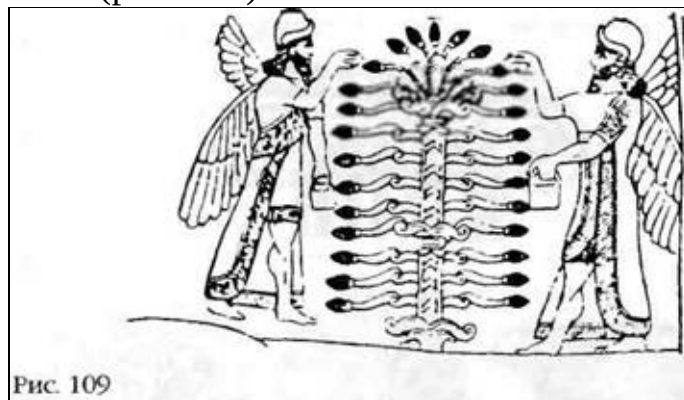

Рис. 110

Источником всех этих изображений и легенд служили шумерские описания Земли Жизни: Тильмун,

Где старуха не говорит: «Я старуха»,

А старик не говорит: «Я старик».

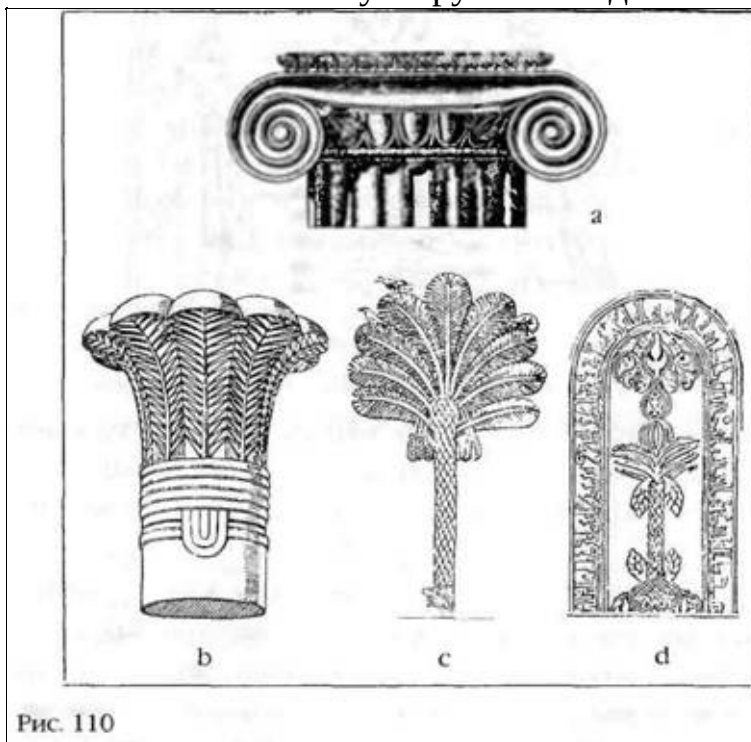
Шумеры, мастерски использовавшие игру слов, называли «землю ракет» ТИЛ.МУН, но этот термин также мог интерпретироваться как «Страна Жизни», поскольку одно из значений корня ТИЛ – «жизнь». На шумерском языке древо жизни называется ГИШ.ТИЛ, но корень ГИШ также обозначает сделанный человеком, или искусственный, объект. Таким образом, ГИШ.ТИЛ может интерпретироваться как «проводник к жизни» – то есть ракета. В произведениях искусства мы также сталкиваемся с людьми-орлами, которые приветствуют не финиковую пальму, а ракету (рис. 60).

Параллели становятся еще очевиднее, если вспомнить, что в греческом религиозном искусстве омфалос ассоциировался с финиковой пальмой. На древнем рисунке из Дельф хорошо видно, что копия омфалоса, установленная рядом с храмом Аполлона, располагается у финиковой пальмы (рис. 111). Поскольку в Греции финики не растут, это было искусственное дерево, изготовленное (по мнению ученых) из бронзы. Ассоциация омфалоса с финиковой пальмой, вероятно, имела глубокий символический смысл, поскольку другие греческие оракулы изображались точно так же.

Выше мы уже отмечали, что омфалос служил связующим звеном между греческим, египетским, нубийским, ханаанским оракулами и подземным миром Дуат. Теперь мы обнаружили, что этот «сияющий камень» связан с финиковой пальмой – деревом, которое растет в Земле Жизни.



Рис. 111



Рис. 112

И действительно, в шумерском тексте, который сопровождается изображениями херувимов, есть такое заклинание:

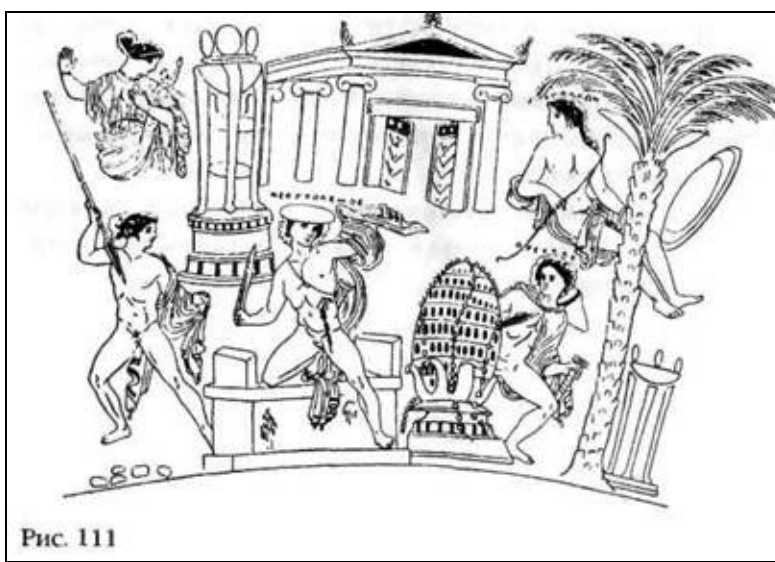
*Темно-коричневое дерево Энки я держу в руке; Пальмовое дерево, великое дерево пророчеств, я держу в руке.*

На одном из месопотамских рисунков изображен бог, держащий «пальмовое дерево, великое дерево пророчеств» (рис. 112). Он преподносит этот Плод Жизни царю в «месте четырех богов». Мы уже встречались с этими четырьмя богами в египетских текстах и рисунках: это боги четырех сторон света, расположенных у Лестницы в Небо в Дуате. Мы также видели, что шумерские «ворота в небо» отмечены финиковой пальмой.

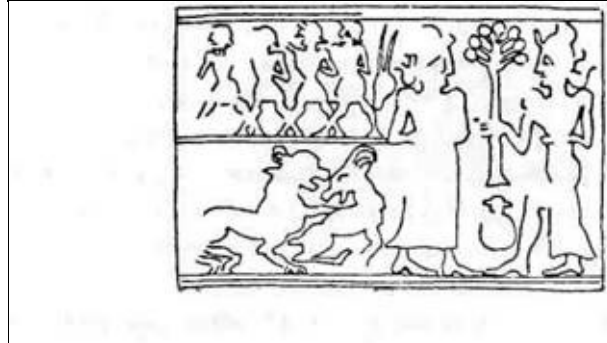
У нас больше не осталось сомнений, что целью поисков бессмертия в древности был космопорт – где-то на Синайском полуострове.

# ГЛАВА ОДИНАДЦАТАЯ

## НЕУЛОВИМАЯ ГОРА

Где-то на Синайском полуострове нефилим построили новый космопорт – вместо старого, разрушенного Потопом. Где-то на Синайском полуострове смертные – избранные, получившие божественное благословение – получали возможность взойти на гору. Здесь страж в облике человека-птицы приказал Александру Великому повернуть назад, поскольку земля, на которой он стоял, принадлежала Богу. Здесь Господь сказал Моисею, чтобы тот остановился, потому что под ногами у него священная земля. Здесь люди-скорпионы испытали Гильгамеша своими парализующими лучами и убедились, что он не был простым смертным.

Шумеры называли это место горой МАШУ – Горой Священной Барки. В легендах об Александре Македонском это гора Мусы – то есть гора Моисея. Одинаковое описание и назначение вкупе с одинаковым названием дают основание предположить, что во всех случаях речь идет об одной и той же горе, служившей ориентиром конечной цели. В таком случае мы, возможно, нашли ответ на вопрос, где именно на Синайском полуострове находятся «небесные врата». Может быть, это обозначенная на всех картах «гора Исхода», или «гора Синай» – самый высокий пик среди гранитных вершин на юге полуострова?

Исход народа Израиля из Египта ежегодно отмечается праздником Пасхи. Исторические и религиозные документы изобилуют ссылками на Исход, на скитания по пустыне и на Завет, заключенный на горе Синай. Людям постоянно напоминают о Богоявлении, когда весь народ израильский увидел над священной горой бога Яхве во всем его величии. Однако местоположение этой горы специально скрывалось – чтобы не превратить ее в место паломничества. В Библии нет ни одного свидетельства, что кто-либо пытался повторно подняться на гору Синай. Единственное исключение составляет пророк Илия. Через четыре столетия после Исхода он вынужден был спастись бегством после убийства четырехсот жрецов Баала на горе Кармель. Направляясь к горе Синай, Илия заблудился в пустыне. Ангел Господень оживил его и перенес в пещеру на склоне горы.

В настоящее время не требуется помощь ангела, чтобы добраться до горы Синай. Современный паломник – как и его предшественники на протяжении прошлых веков – держит путь к монастырю Св. Екатерины (рис. 113), названному в честь египетской христианской мученицы, тело которой ангелы принесли на соседнюю гору. После ночевки в монастыре паломники на рассвете начинают подъем на вершину Джебел Муса, то есть горы Моисея. Это южный пик горного массива, расположенный в двух милях от монастыря, – «традиционная» гора Синай, с которой ассоциируется богоявление и десять заповедей (рис. 114).

Подъем на вершину довольно долг и труден – необходимо преодолеть 800 метров. Добраться туда можно двумя путями: осилить 4000 ступенек, высеченных монахами на южном склоне горы, или проделать более легкий и длинный путь по восточному склону массива, а затем подняться по последним 750 ступеням лестницы. Монахи рассказывают, что именно в этой точке пересечения маршрутов Илия лицезрел Господа.



Рис. 113



Рис. 114

На том месте, где Моисею были вручены Скрижали Завета, стоят христианская часовня и мусульманская мечеть – обе маленькие и довольно примитивные. Соседняя пещера почитается как «расселина скалы», в которую Бог поместил Моисея, когда проходил мимо (Книга Исхода, 33:22). Источник на пологом склоне считается тем самым, из которого Моисей напоил скот своего тестя. Таким образом, все события, имеющие отношение к священной горе, монахи ассоциируют с определенными местами на пике Джебел Муса и в его окрестностях.

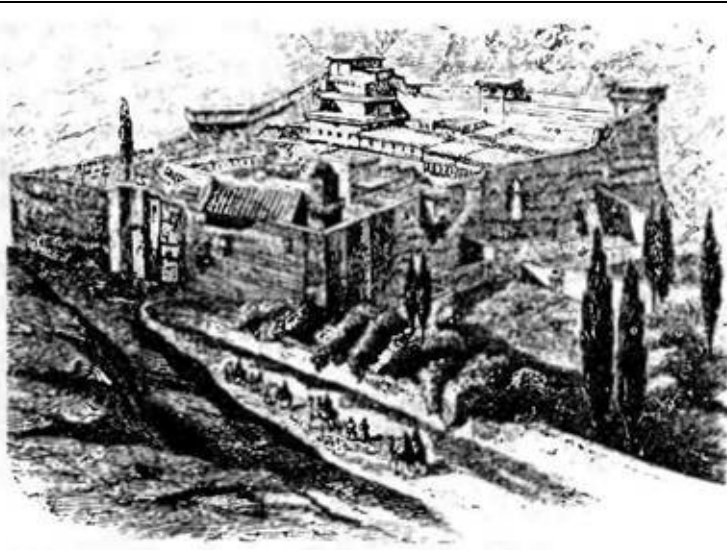
С пика Джебел Муса открывается вид на другие вершины гранитного массива, частью которого является эта гора. Здесь паломника ждет удивительное открытие – священная гора ниже некоторых своих соседей!

Для подкрепления легенды о святой Екатерине монахи прикрепили к фасаду главного здания монастыря табличку, которая гласит:

Монастырь 5012 футов

Гора Моисея 7560 футов

Гора Св. Екатерины 8576 футов



Рис. 115

Убедившись, что гора Св. Екатерины действительно выше всех – это на самом деле самая высокая точка полуострова – и поэтому правильно выбрана ангелами для захоронения тела мученицы, испытываешь легкое разочарование, поскольку факты противоречат давнему убеждению, что Бог привел народ Израиля в запретные земли, чтобы появиться перед ним и вручить законы не на самой высокой вершине.

Неужели Господь ошибся в выборе горы?

В 1809 году шведский ученый Иоганн Людвиг Буркхардт прибыл на Ближний Восток по поручению Британской ассоциации поддержки исследований внутренних районов Африки. Изучив арабские и мусульманские обычаи, он надел на голову тюрбан, облачился в арабское платье и сменил имя на Ибрагим Ибн Абд Алла – «Авраам, сын слуги Аллаха». В результате он сумел проникнуть на запретные для «неверных» территории, открыв древние египетские храмы в Абу-Симбеле, а также расположенный в Трансиордании город в скалах Петра.

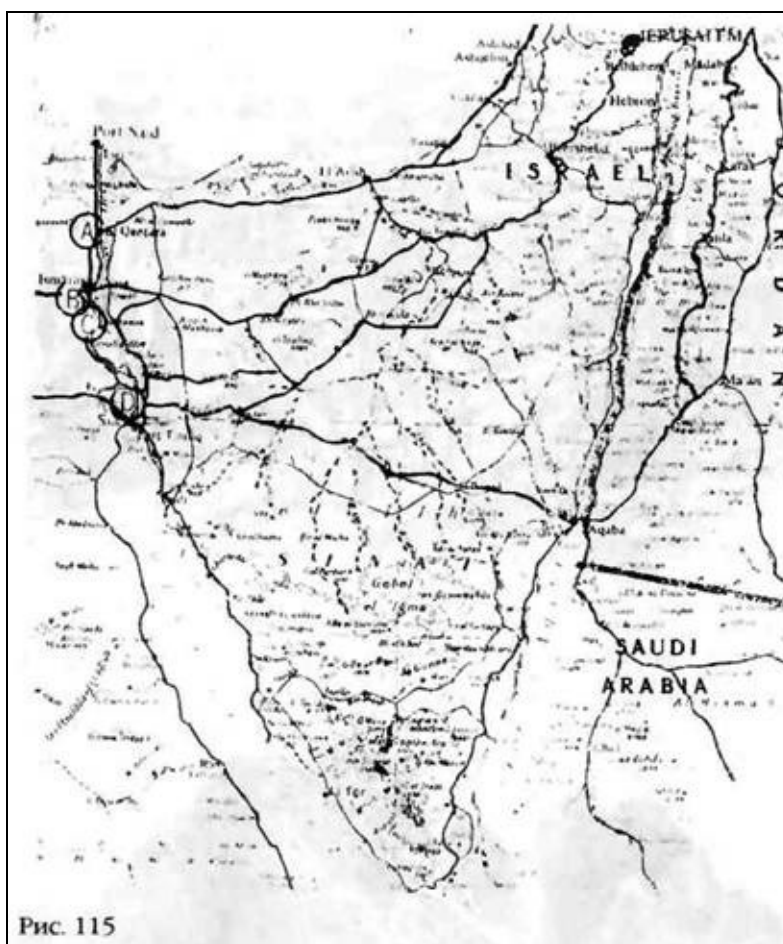
15 апреля 1816 года он выехал на верблюде из города Суэц, который находится на берегу Суэцкого залива. Он намеревался пройти маршрутом Исхода и выяснить истинное местонахождение горы Синай. Повторяя предполагаемый путь народа Израиля, он двинулся на юг вдоль западного побережья полуострова. На расстоянии от десяти до двадцати миль от берега начинались горы, заслонявшие прибрежную равнину с несколькими сухими руслами рек и горячими источниками, один из которых был любимым местом отдыха фараонов.

Двигаясь на юг, Буркхардт фиксировал все географические и топографические особенности местности, а также расстояния. Он сравнивал местность и ее название с описанием и наименованием остановок на маршруте Исхода, которые упоминаются в Библии. В том месте, где заканчивается известняковое плато, природа создала песчаный пояс, отделяющий плато от нубийских песчаников и служащий дорогой, которая пересекает Синайский полуостров. Здесь Буркхардт повернул в глубь полуострова и через некоторое время двинулся на юг, к гранитному нагорью, подойдя к монастырю Св. Екатерины с севера (как современные путешественники, предпочитающие самолет).

Некоторые из его наблюдений заслуживают особого интереса. Буркхардт выяснил, что этот район славится превосходными финиками; монахи ежегодно отправляют коробку местных фиников в дар константинопольскому султану. Подружившись с местными бедуинами, путешественник удостоился приглашения на праздник в честь «святого Георгия» – бедуины называют его «Эль-Кидхер», или «Вечнозеленый».

Буркхардт поднялся на пики Св. Екатерины и Мусы, а также тщательно исследовал их окрестности. Особенно его поразила гора Умм-Шумар – всего лишь на 60 метров ниже горы Св. Екатерины – к юго-западу от пиков Св. Екатерины и Мусы. Издали вершина горы сияла «ярким белым светом», что объяснялось наличием частичек слюды в гранитных скалах. Пик контрастировал с темной поверхностью сланца и бурого гранита в нижней части горы и окружающей местности. Кроме того, с этой вершины открывался вид на Суэцкий залив и залив Акаба (Эйлат). В монастыре Св. Екатерины Буркхардт обнаружил записи, свидетельствующие о том, что гора Умм-Шумар издавна служила убежищем для монахов. В пятнадцатом веке через это место проходили караваны с зерном и другими продуктами из монастыря в Эль-Тор, поскольку здесь пролегла кратчайшая дорога к побережью.

Возвращался Буркхардт через Вади-Фиран и его оазис – самый большой на Синайском полуострове. Там, где сухое русло спускается с гор и достигает прибрежной зоны, путешественник взобрался на одну из самых высоких на полуострове (ее высота более 6800 футов) величественную гору Сербаль. Здесь он нашел остатки святилищ и оставленные паломниками надписи. Дальнейшие исследования позволили выяснить, что на протяжении многих веков основной центр монашества на Синае находился не в монастыре Св. Екатерины, а в Вади-Фиран, неподалеку от горы Сербаль.

Когда Буркхардт опубликовал свои записки («Travels in Syria and the Holy Land»), его выводы произвели настоящую сенсацию среди ученых и библеистов. Он утверждал, что истинная гора Синай – это не пик Мусы, а пик Сербаль.

Вдохновленный работами Буркхардта, французский граф Леон де Лаборде совершил два путешествия по Синайскому полуострову, в 1826 и 1828 годах; его основным вкладом в изучение этого региона стали («Commentaire sur L'Exode») превосходные карты и рисунки. В 1839 году его примеру последовал шотландский художник Дэвид Роберте его великолепные рисунки, сочетавшие удивительную точность с полетом фантазии, вызвали интерес к этим местам (еще до изобретения фотографии).

Следующая крупная экспедиция на Синай была организована американцами Эдвардом Робинсоном и Элайей Смитом. Как и Буркхардт, они выехали из Суэца на верблюдах, вооруженные его книгой и картами Лаборде. Было начало весны, и путешественникам потребовалось тринадцать дней, чтобы добраться до монастыря Св. Екатерины. Здесь Робинсон тщательно проанализировал легенды, бытовавшие среди монахов. Он выяснил, что в Фирране действительно располагалась самая крупная монашеская община во главе с епископом, которой подчинялись монастырь Св. Екатерины и несколько других монастырей на юге Синая. Устные предания и письменные источники свидетельствовали о том, что в первые столетия христианской эры ни гора Мусы, ни монастырь Св. Екатерины не числились среди святых мест и что монастырь Св. Екатерины вышел на первый план только в семнадцатом веке, когда другие, не защищенные крепкими стенами монашеские поселения стали добычей завоевателей и разбойников. Изучив местные арабские предания, Робинсон обнаружил, что библейские названия «Синай» и «Хорив» ничего не говорят бедуинам; ассоциировать их с той или иной горой стали только монахи из монастыря Св. Екатерины.

Значит, Буркхардт был прав? Робинсон («Biblical Researchers in Palestine, Mount Sinai and Arabia Petraea») обнаружил некоторые несоответствия в маршруте, который, по мнению



Буркхардта, привел народ Израиля к горе Сербаль, и поэтому не стал открыто поддерживать новую теорию. Однако он поделился сомнениями относительно идентификации горы Мусы и обратил внимание на близлежащую вершину, которая показалась ему более подходящей на роль горы Синай.

Возможность того, что давняя традиция отождествлять гору Мусы с горой Синай была ошибкой, не давала покоя и такому известному египтологу и основателю научной археологии Карлу Ричарду Лепсиусу. Он пересек Суэцкий залив на лодке и причалил в Эль-Торе («Бык») – портовом городе, где обычно высаживались на берег христианские паломники, направлявшиеся к монастырю Св. Екатерины и горе Мусы, прежде чем мусульмане превратили его в главную остановку и пункт санитарной обработки на маршруте из Египта в Мекку. Неподалеку высилась величественная гора Умм-Шумар, которую Лепсиус сначала рассматривал как возможного конкурента горам Мусы и Сербаль. Однако после тщательных исследований и осмотра местности он сосредоточился на загадке, которая остается неразрешенной и в наши дни: Муса или Сербаль?

Его находки были опубликованы в «Discoveries in Egypt, Ethiopia and the Peninsula of Sinai 1842—1845» и «Letters from Egypt, Ethiopia and Sinai», причем последняя работа (перевод с немецкого) включала в себя полный текст его отчетов королю Пруссии, под чьим патронажем была организована экспедиция. Лепсиус высказал сомнения относительно горы Мусы почти сразу же, как только прибыл на место: «Удаленность этого района, большое расстояние от оживленных дорог и местонахождение на высоком горном хребте, – писал он, – ...делает его необыкновенно привлекательным для отдельных богомольцев, но по той же причине он непригоден для многочисленного народа». Он был убежден, что сотни тысяч «сынов Израиля» просто не выжили бы среди пустынных гранитных скал на протяжении довольно длительного промежутка времени (почти год), когда народ под предводительством Моисея оставался у горы Синай. Самые старые монастырские предания относятся к шестому веку нашей эры, и поэтому не могут служить достоверным источником информации.

Гора Синай, подчеркивал он, возвышалась над пустынной равниной; в Священном Писании ее также называют горой Хорив, что означает «сушь». Пик Мусы расположен среди других гор, и эта местность не страдает от недостатка воды. С другой стороны, прибрежная равнина вблизи горы Сербаль вполне удовлетворяет необходимым условиям – она достаточно велика, чтобы вместить тысячи израильтян, наблюдавших за богоявлением, а соседний оазис Вади-Фирран является единственным местом, способным прокормить всех этих людей и их скот в течение года. Более того, лишь наличием этого плодородного оазиса можно объяснить неожиданное нападение амалекитян (в Рефидиме, неподалеку от горы Синай); в окрестностях пика Мусы нет такого плодородного места, за которое стоило бы сражаться. Моисей привел свой народ к горе в поисках пастбищ для скота – эти пастбища он мог найти в Фирране, но никак не на пустынной горе Мусы.

Но если не гора Мусы, то почему гора Сербаль? Помимо ее «правильного» местоположения в Вади-Фирране, Лепсиус обнаружил и конкретные доказательства. С восхищением описывая гору, он сообщал, что на ее вершине обнаружил впадину, вокруг которой пять пиков выстроились полукругом, образовав нечто вроде короны. В центре этой впадины он наткнулся на развалины древнего монастыря. Именно в этом углублении, предположил Лепсиус, и явился Господь во всей своей славе – за богоявлением наблюдал народ Израиля, собравшийся на равнине к западу от горы. Что касается нестыковок в маршруте Исхода, которые обнаружил Робинсон в версии Буркхардта, то Лепсиус предложил альтернативный маршрут к горе Сербаль, свободный от этих противоречий.

Выводы такого авторитета, как Лепсиус, противоречили устоявшимся взглядам в двух

пунктах: во-первых, он настойчиво отвергал отождествление горы Синай с пиком Мусы, а во-вторых, он поставил под сомнение маршрут Исхода, который раньше считался общепризнанным.

Последовавшие за публикацией его работ споры не утихали на протяжении четверти века и побудили взяться за перо других исследователей, в частности Чарльза Фостера («The Historical Geography of Arabia; Israel in the Wilderness») и Уильяма Г. Бартлета («Forty Days in the Desert on the Track of the Israelites»). Они высказали новые предположения, догадки и сомнения. В 1868 году британское правительство совместно с Фондом изучения Палестины организовало полномасштабную исследовательскую экспедицию на Синай. Группу возглавляли капитаны Чарльз У. Уилсон и Генри Спенсер Палмер из Королевских инженерных войск; в состав ее входил также известный востоковед и арабист профессор Эдвард Генри Палмер. Официальный отчет экспедиции («Ordnance Survey of the Peninsula of Sinai») был дополнен работами обоих Палмеров.

Преыдушие исследователи отправлялись в непродолжительные экспедиции по Синайскому полуострову, в основном в весеннее время. Экспедиция Уилсона и Палмера отбыла из Суэца 11 ноября 1868 года и вернулась в Египет 24 апреля 1869 года, пробыв на полуострове с начала зимы до следующей весны. Поэтому одним из первых открытий экспедиции стал тот факт, что зимой на юге Синайского полуострова очень холодно, а выпавший в горах снег делает этот маршрут очень трудным – возможно, непроходимым. Самые высокие пики, такие, как Муса и Сербаль, остаются под снегом на протяжении всех зимних месяцев. Израильтяне – никогда не видевшие снега в Египте – должны были провести в этих местах почти год. Тем не менее в Библии нет упоминаний ни о снеге, ни о холодной погоде. Капитан Палмер в своей книге («Sinai: Ancient History from the Monuments») приводил археологические и исторические данные (древние поселения, свидетельства египетского присутствия, надписи первым в мире алфавитом), тогда как задача профессора Палмера («Desert of the Exodus») состояла в формулировании выводов экспедиции относительно маршрута Исхода и расположения горы Синай.

Несмотря на все сомнения, экспедиция отвергла гору Сербаль и высказалась в пользу пика Мусы – правда, с оговоркой. Поскольку долина перед горой Мусы не могла вместить израильтян, наблюдавших за явлением Господа, Палмер предложил разрешить это противоречие следующим образом. Горой Синай был не южный пик массива (Джебел Муса), а северный, Рас-эс-Сафсафе, обращенный к «просторной долине Эр-Раха, на которой могли бы стать лагерем не менее двух миллионов израильтян». Несмотря на сложившуюся традицию, заключил Палмер, «мы вынуждены отвергнуть» пик Мусы как гору десяти Заповедей.

Одни ученые поддерживали теорию профессора Палмера, другие вносили в нее изменения или подвергали критике. Вскоре уже несколько южных пиков рассматривались как кандидаты на отождествление с горой Синай, и предлагались несколько разных маршрутов Исхода.

Но стоило ли ограничивать поиски лишь южными районами Синайского полуострова?

Еще в апреле 1860 года «Journal of Sacred Literature» опубликовал революционную гипотезу о том, что священная гора находится совсем не на юге Синай, а на центральном плато полуострова. Анонимный автор статьи обращал внимание, что ее название, Бадият Эль-Тих, говорит само за себя: оно означает «пустыня скитаний», и местные бедуины считают, что именно в этих местах скитались «сыны Израиля». В статье высказывалось предположение, что гора Синай – это пик Эль-Тих.

В 1873 году географ и лингвист по имени Чарльз Беке (он исследовал и нанес на карту истоки Нила) приступил «к поискам истинной горы Синай». В результате проведенных им исследований выяснилось, что гора Мусы получила свое название в четвертом веке нашей эры в честь монаха Мусы, который был известен своей святостью и умением творить чудеса, а не в

честь библейского патриарха Моисея, и что отождествление горы Мусы с горой Синай началось примерно в 550 году. Беке также указывал, что еврейский историк Иосиф Флавий (который записал историю своего народа для римлян после падения Иерусалима в 70 году нашей эры) описывал гору Синай как самую высокую точку на местности, что исключало как гору Мусы, так и гору Сербаль.

Беке задавался вопросом: как вообще израильтяне могли попасть на юг полуострова, миновав египетские гарнизоны и многочисленные рудники? Этот вопрос так и остался без ответа и послужил одним из самых веских аргументов против теории южного расположения горы Синай.

Чарльз Беке не останется в истории как человек, нашедший истинную гору Синай: он пришел к выводу, что гора Синай – это вулкан, расположенный к юго-востоку от Мертвого моря (на что указывает само название его работы, «Discoveries of Sinai in Arabia and Midian»). Тем не менее он поставил множество вопросов, которые способствовали прояснению ситуации и формированию свежего и непредвзятого взгляда на местоположение горы Синай и на маршрут Исхода.

Поиски горы Синай были неразрывно связаны с теорией «южного перехода», или «южного маршрута» Исхода. Согласно этой гипотезе, народ Израиля пересек Красное море (с запада на восток) в самом начале Суэцкого залива. Оказавшись на восточном берегу, беженцы двинулись на юг вдоль прибрежной полосы, а затем повернули в глубь полуострова и направились к горе Синай (этим маршрутом двигался, к примеру, Буркхардт).

Теория южного маршрута имеет глубокие и вполне объяснимые корни и опирается на несколько известных легенд. По свидетельству греческих источников, Александру Македонскому рассказали, что евреи переправились через Красное море в самом начале Суэцкого залива, и царь попытался повторить их «переход».

Следующим великим завоевателем, попытавшимся повторить этот подвиг в 1799 году, был Наполеон. Его инженеры обнаружили, что в устье Суэцкого залива, там, где он вдается в сушу, существует подводный хребет шириной около 600 футов, протянувшийся от одного берега до другого. Отважные местные жители проходили по этому пути во время отлива, когда вода доходила им до плеч, а при сильном восточном ветре морское дно почти полностью освобождалось от воды.

Инженеры Наполеона вычислили подходящее время и место, чтобы император попробовал повторить путь «сынов Израиля», но неожиданная смена направления ветра привела к тому, что в течение нескольких минут подводный хребет скрылся под слоем воды толщиной более 2 метров. Великий император едва избежал гибели.

Этот опыт лишь укрепил убежденность исследователей девятнадцатого века, что чудесный переход через Красное море действительно имел место в самом начале Суэцкого залива. Ветер мог открыть проход, а его внезапное изменение могло стать причиной гибели армии преследователей. На противоположном берегу залива, на Синайском полуострове, располагались местечки Джебел Марр («горькая гора») и Вир Марр («горький источник») – эти имена соответствовали библейскому рассказу, согласно которому после перехода через Красное море израильтяне оказались в Мерре, где вода была горькой. Еще южнее находился оазис Аюн-Мусса – «источник Моисея». Не это ли была следующая остановка Исхода, Елим, запомнившаяся своими чудесными источниками и многочисленными финиковыми пальмами? Таким образом, гипотеза «южного перехода» вполне согласуется с южным маршрутом – независимо от того, где был сделан поворот в глубь полуострова.

«Южный переход» также соответствовал доминировавшим в то время представлениям о Древнем Египте и положением, которое занимали в этой стране израильтяне. Историческим

сердцем Египта считалась ось Гелиополь – Мемфис, а рабский труд сынов Израиля якобы использовался при возведении пирамид близлежащей Гизы. Отсюда их путь шел прямо на восток, к Суэцкому заливу и лежащему за ним Синайскому полуострову.

Однако после того, как археологические находки прояснили историческую картину и способствовали точной хронологии событий, выяснилось, что огромные пирамиды Гизы были построены за пятнадцать веков до Исхода, то есть более чем за тысячу лет до того, как евреи попали на территорию Египта. Все большее количество ученых признавали, что израильтяне, по всей вероятности, трудились на строительстве новой столицы, которую примерно в 1250 году до нашей эры основал фараон Рамсес II. Город назывался Танис и был расположен в северо-восточной части дельты Нила. Предполагаемое место обитания израильтян – земля Гошен – теперь тоже переместилось из центральных областей страны на северо-восток.

При прокладке Суэцкого канала (1859—1869), которая сопровождалась сбором топографических, геологических, климатических и других данных, подтвердилось существование естественного разлома, который в предшествующие геологические эпохи соединял Средиземное море на севере и Суэцкий залив на юге. Со временем разного рода причины привели к исчезновению канала, который превратился в цепочку водоемов: заболоченные лагуны озера Манзала, небольшие озера Балла и Тимсах, а также сообщающиеся между собой Большое и Малое Соленые озера. Во времена Исхода все эти озера, по всей видимости, были больше сегодняшних, а Суэцкий залив дальше вдавался в сушу.

Археологические раскопки, сопровождавшие инженерные работы, также подтвердили, что в древности в этих местах существовали два «Суэцких канала», один соединял сердце Египта со Средиземным морем, а другой – с Суэцким заливом. По естественным вади или пересохшим притокам Нила они доставляли «сладкую» воду для питья и орошения, а также были судоходными. Находки ученых подтвердили существование почти непрерывного водного барьера, который в те времена служил восточной границей Египта.



При прокладке Суэцкого канала (в 1867 году) инженеры составили диаграмму (рис. 116) с изображением профиля перешейка в направлении север-юг, на которой отчетливо видны четыре водораздела, в древности служившие в качестве проходов через водную преграду.

Проходы показаны на рис. 115:

(А) Между заболоченными лагунами Манзалы и озером Балла – там, где расположен современный город Эль-Кантара.

(В) Между озером Балла и озером Тимсах – там, где расположен современный город Исмаилия.

(С) Между озером Тимсах и Большим Горьким озером – это место в греко-римскую эпоху было известно под названием Сераперн.

(D) Между малым Соленым озером и устьем Суэцкого залива – перемычка, получившая название Шалуфа.

Через эти места проходили многочисленные торговые пути, соединявшие Египет с Азией и Синайским полуостровом. Не следует также забывать, что переход через Красное море

(«Камышовое море») не был запланированным: это событие произошло только после того, как фараон передумал и отказался отпустить евреев из Египта. Тогда Господь приказал своему народу повернуть назад к границе пустыни и разбить лагерь на берегу моря. Таким образом, изначально беженцы шли по одному из существовавших проходов. Но по какому?

Руководивший строительством канала де Лессепс высказывал мнение, что израильтяне воспользовались проходом «С» к югу от озера Тимсах. Другие специалисты – например, Оливер Риттер («Histoire de l'Isthme de Suez») – на основании той же информации сделали вывод, что это был проход «D». В 1874 году египтолог Генрих Карл Бругш в своем докладе на международном конгрессе востоковедов сообщил, что географические ориентиры, связанные с рабством евреев в Египте и событиями Исхода, идентифицируются на севере страны, и поэтому логика подсказывает, что для Исхода был выбран северный маршрут – проход «А».

После того как Бругш озвучил теорию «северного перехода», выяснилось, что ей уже почти сто лет. Впервые это предположение прозвучало в «Hamelnel's Biblical Geography» в 1796 году, а затем ту же мысль высказывали другие исследователи. Однако именно Бругш, как признавали даже его оппоненты, подтвердил эту теорию блестящим набором доказательств, почерпнутых из египетских памятников. Его доклад был опубликован в следующем году под заголовком «L'Exode et les Monuments Egyptiens».

В 1883 году Эдуард Г. Нэвил («The Store City of Pithom and the Route of the Exodus») определил, что Питом, город, в котором трудились израильтяне, располагался к западу от озера Тимсах. Это и другие подобные свидетельства (например, приведенные Джорджем Эберсом в работе «Durch Gosen zum Sinai») позволили сделать вывод, что населенные израильтянами земли находились к западу, а не к северу от озера Тимсах. Город Гошен располагался не на крайнем северо-востоке Египта, а в центре водной границы страны.

Затем Х. Клей Трамбал («Kadesh Barnea») выдвинул гипотезу о местонахождении Суккота, начального пункта Исхода, и эта гипотеза получила всеобщее признание. Это было место сбора караванов неподалеку от озера Тимсах, и ближайшим к нему оказался проход «В». Однако израильтяне не воспользовались этим проходом, поскольку, по свидетельству Библии (Книга Исхода, 13:17-18): «Когда же фараон отпустил народ, Бог не повел [его] по дороге земли Филистимской, потому что она близка... И обвел Бог народ дорогою пустынною к Черемному морю». Таким образом, предположил Трамбал, израильтяне в конечном итоге пришли к проходу «D» и, преследуемые войском фараона, пересекли устье Суэцкого залива.

В конце девятнадцатого века ученые торопились сказать последнее слово в этом вопросе. Точку зрения сторонников «южного перехода» суммировал Сэмюэл С. Барт-лет («The Veracity of the Hexateuch»): море было пересечено на юге, маршрут вел на юг, гора Синай находилась на юге полуострова (Рас-эс-Сафсафе). С не меньшей убежденностью такие ученые, как Рудольф Киттель («Geschichte der Hebraer»), Юлиус Вельхаузен («Israel und Judah») и Антон Джерку («Geschichte des Volkes Israel»), отстаивали мнение, что «северный переход» предполагает «северную» гору Синай.

Одним из главных аргументов сторонников теории «северного перехода» (в настоящее время ее придерживаются большинство ученых) стал тот факт, что Кадеш-Варни, где израильтяне остановились после сорокалетних скитаний по полуострову, был не случайной остановкой в пути, а заранее намеченной целью Исхода. Это место идентифицировалось с плодородными землями Эйн-Кадеш («источник Кадеша») и оазисом Эйн-Кудейрат на северо-востоке Синая. Согласно Второзаконию (глава 1:2), Кадеш-Барни находился в одиннадцати днях пути от горы Синай. Киттель, Джерку и другие исследователи поэтому считали, что истинная гора Синай находится неподалеку от Кадеш-Барни.

В последний год девятнадцатого века Х. Хользингер («Exodus») предложил компромисс:

проход «С» и южный маршрут. Однако израильтяне повернули в глубь полуострова задолго до египетских рудников с гарнизонами. Их путь проходил через высокогорное плато Эль-Тих, «пустыню скитаний». Затем они повернули на север, пересекли центральную равнину и направились к горе Синай.

В начале двадцатого века фокус исследований и дискуссии сместились к вопросу о маршруте Исхода.

Древний прибрежный путь, который римляне называли «Via Maris», или «морским», начинался в Эль-Кантаре («А» на карте). Он шел через песчаные дюны, но на всем его протяжении имелись источники воды, а финиковые пальмы, удивительным образом росшие среди голых песков, дарили путешественникам сладкие плоды (в сезон) и спасительную тень (круглый год).

Второй маршрут начинался в Исмаилии и шел почти параллельно прибрежному, только в двадцати или тридцати милях южнее, через волнообразные холмы и редкие и невысокие горы. Естественных источников воды здесь было мало, а грунтовые воды находились на большой глубине, под толстым слоем песка и песчаника – для того чтобы добраться до воды, нужно было вырыть колодец глубиной несколько сот футов. Путешественник – даже современный, передвигающийся на автомобиле (асфальтовые шоссе проложены вдоль древних троп), – скоро понимает, что находится в настоящей пустыне.

Со времен глубокой древности «морской путь» предпочитали армии, которые имели поддержку флота; удаленный от берега маршрут – несмотря на то что он был более трудным – выбирался теми, кто хотел обезопасить себя (и укрыться) от морских и береговых дозоров.

Проход «С» мог вести либо к маршруту «В», или к двум дорогам, которые протянулись от прохода «D» через горную цепь к центральной равнине полуострова. Твердая и ровная почва центральной равнины не способствует образованию глубоких вад. Поэтому в сезон зимних дождей многие вад переполняются, в результате чего появляются небольшие озера – посреди пустыни! Вскоре вода уходит, но часть ее просачивается сквозь песок и глину, выстилающие дно вад; в таких местах до нее можно добраться с помощью лопаты.

Северный путь от прохода «В» ведет путешественника через перевал Гиди, мимо северной гряды гор, окружающих центральную равнину по направлению к Беершеве, Хеврону и Иерусалиму. Южный маршрут через перевал Митла по-арабски называется

«Дарб эль-Хадж» – «путь паломников». Именно этим маршрутом шли первые паломники-мусульмане из Египта в священный город Мекку на Аравийском полуострове. Начиная свой путь в районе города Суэц, они пересекали пустыню и попадали в горы через перевал Митла, а затем шли через центральную равнину к оазису Нахла (рис. 117), где был построен форт, постоянные дворы для паломников и резервуары с водой. Отсюда они направлялись на юго-восток к городу Акаба в устье залива Акаба, а затем двигались вдоль побережья Аравии до Мекки.



Рис. 117

Какой же из четырех возможных маршрутов – библейских «дорог» – избрали израильтяне?

После того как Бругш выдвинул теорию «северного перехода», исследователи уделяли повышенное внимание тем строкам Библии, в которых говорилось, что Бог не повел свой народ

«по дороге земли Филистимской», несмотря на то что «она близка». Этому дается следующее объяснение: «Ибо сказал Бог: чтобы не раскаялся народ, увидев войну, и не возвратился в Египет». Предполагалось, что «дорога земли Филистимской» – это и есть «прибрежный маршрут», по которому обычно двигались торговые и военные экспедиции фараонов и на котором было полно египетских крепостей и гарнизонов.

На рубеже девятнадцатого и двадцатого веков капитан Королевских инженерных войск А. И. Хейнес при содействии Фонда изучения Палестины исследовал дороги и водные ресурсы Синайского полуострова. В опубликованном отчете под названием «The Route of the Exodus» он обнаружил глубокое знание не только библейских текстов, то также работ своих предшественников, в том числе преподобного Ф. У. Холланда (он пять раз приезжал на Синай) и генерал-майора сэра С. Уоррена (который особое внимание уделял источникам воды в «пустыне скитаний» центральной равнины полуострова).

Капитан Хейнес сосредоточился на том маршруте, который не был избран израильянами. Если не был удобным и доступным путь к цели израильян, то зачем он вообще упоминался как возможная альтернатива? Хейнес обратил внимание, что в Кадеш-Варни – который считался заранее определенной целью Исхода – действительно легко попасть прибрежным маршрутом. Таким образом, заключил капитан, гора Синай, расположенная на пути в Кадеш, тоже должна находиться поблизости от прибрежного маршрута – независимо от того, использовался он или нет.

Хейнес предположил, что Моисей, сделав вывод о недоступности маршрута «А», вероятно, хотел повести людей прямо в Кадеш по маршруту «В» – с остановкой у горы Синай. Однако преследование со стороны египтян и необходимость переправиться через Красное море вынудили его выбрать маршрут «С» или «D». Центральное плато действительно представляло собой «пустыню скитаний», а Нахла была важной остановкой поблизости от горы Синай – до или после нее. Сама гора должна была находиться в пределах 100 миль от Кадеш-Варни, что соответствует (по оценке Хейнеса) одиннадцати дням, о которых говорится в Библии. Он обратил внимание на вершину Яллак, известняковую «гору огромных размеров, которая лежала, подобно огромной утке», на северном краю центральной равнины – «точно посередине между Исмаилией и Кадешем». Ее название ассоциируется с древним названием Амалек, в котором префикс «Ам» означает «страна».

В последующие годы гипотеза о пересечении израильянами центральной равнины Синайского полуострова приобрела сторонников; одни (например, Раймоц Вейд «4x Sejour des israelites au desert du Sinai») соглашались с предположением о том, что гора Синай находится вблизи Кадета, другие (как Гуго Грессманн «Mose und seine Zeit») были убеждены, что от Нахлы израильяне повернули не на северо-восток, а на юго-восток, по направлению к Акабе. Некоторые – Блэк, Белль, Чейни, Дилман, Гардинер, Грац, Гуте, Мейер, Музиль, Петри, Сейс, Штаде – принимали или не принимали лишь отдельные части этой теории. После того как все библейские и географические аргументы были исчерпаны, стало казаться, что разрешить спор можно лишь путем эксперимента на местности. Но как повторить путь Исхода?

Ответ дала Первая мировая война (1914—1918), поскольку Синайский полуостров стал ареной ожесточенных сражений между британскими войсками, с одной стороны, и турками и их немецкими союзниками – с другой. Наградой победителю должен был стать Суэцкий канал.

Не теряя времени, турецкие войска вторглись на Синайский полуостров, и англичане были вынуждены покинуть свои главные административные центры в Эль-Ари-ше и Нахле. Не имея возможности наступать по «морскому пути» – по той же самой причине, что и израильяне во время Исхода, поскольку Средиземноморское побережье контролировалось вражеским (в данном случае британским) флотом, – турки собрали 20 тысяч верблюдов, которые должны

были везти на себе запасы продовольствия и воды во время наступления на Иσμαилию по маршруту «В». В своих воспоминаниях командующий турецкой армией Джемал-паша («Memories of a Turkish Statesman, 1913—1919») объяснял, что самой большой проблемой военных операций в пустынях Синая была вода. Пересечь это пространство 25-тысячная армия могла только в сезон дождей.

Затем за дело взялись союзники турецкой армии – немцы. Имея в своем распоряжении моторизованные соединения, они выбрали для наступления в сторону Суэцкого канала твердую почву центральной равнины. При помощи специалистов по водоснабжению они нашли подземные источники и создали сеть колодцев вдоль линии наступления и подвоза припасов. Однако предпринятое в 1916 году наступление закончилось неудачей. Когда в 1917 году в наступление перешли английские войска, они двигались прибрежным маршрутом. В феврале 1917 года они вышли на старую демаркационную линию в Рафахе, а через несколько месяцев взяли Иерусалим.

Воспоминания британского генерала А. П. Уайвелла («The Palestine Campaigns») о сражениях на Синае интересны для нас, в первую очередь, его признанием, что, по оценке британского командования, противник мог найти на центральной равнине полуострова воду не более чем для 5000 человек и 2500 верблюдов. Точка зрения противной стороны изложена в книге «Sinai» Теодором Виегандом и генералом Ф. Крессом фон Крессенштейном. Описание военных действий дается в ней на фоне данных о рельефе, климате, водных ресурсах и истории, причем авторы обнаруживают глубокое знание результатов предыдущих исследований. Неудивительно, что мнение немецких военных специалистов совпадает с точкой зрения английских генералов: через гранитные горы на юге полуострова невозможно провести маршевые колонны, а также большое количество людей и животных. Виеганд и фон Крессенштейн, посвящая целую главу проблеме Исхода из Египта, подтверждают, что «район Джебел Муса не может рассматриваться как местоположение библейской горы Синай». По их мнению, на эту роль больше всего подходила «величественная Джебел Яллек», что совпадало с выводами капитана Хейнеса. Или, добавляли они, это может быть – как предполагали Гуте и другие немецкие исследователи – гора Джебел Магара, расположенная напротив Джебел Яллек, на северной стороне маршрута «В».

Один из британских командиров, который был губернатором Синая после Первой мировой войны, за долгие годы пребывания в этой должности изучил Синайский полуостров лучше любого из своих современников. В своей книге «Yesterday and today in Sinai» С. С. Джарвис также подтверждал, что большое число израильтян (даже если их было меньше 600 тысяч, как предполагал Петри) вместе со своим скотом никак не могли пересечь «нагромождение чистого гранита» на юге Синая – не говоря уже о том, чтобы прожить тут больше года.

К известным аргументам он добавил новые. Выше уже высказывались предположения, что «манна», которая служила беженцам хлебом, представляла собой белые съедобные выделения мелких насекомых, питающихся листьями тамариска. На юге Синая, в отличие от севера, тамариски встречаются редко. Следующий факт связан с перепелками, которые служили источником мяса. Эти птицы из своих родных мест на юге России, Румынии и Венгрии на зиму мигрируют в Судан (южнее Египта), а весной возвращаются домой. Бедуины без труда ловят уставших птиц, когда они появляются на средиземноморском побережье после долгого перелета. Маршрут перепелок не проходит через юг Синайского полуострова – птицы просто не в состоянии преодолеть высокие горы этого региона.

Вся драма Исхода, настаивал Джарвис, разворачивалась на севере Синая. «Камышовое море» – это озеро Сирбонис (Себхет эль-Бардавил по-арабски), от которого израильтяне направились на юго-восток. Гора Синай – это Джебел Халлаль, «самый внушительный



известняковый массив, поднимающийся на высоту 2000 футов в центре огромной аллювиальной равнины». Арабское название горы, пояснил Джарвис, переводится как «законный» – еще один довод в пользу того, что именно здесь человечество получило десять заповедей.

В последующие годы основные исследования на эту тему проводились учеными из еврейского университета в Иерусалиме, а также другими высшими учебными заведениями тогдашней Палестины. Сочетая глубокое знание Еврейской Библии и других священных текстов с тщательными исследованиями на местности, они не нашли подтверждения «южной» версии.

Хаим Бар-Дерома («Hanagev» и «Vze Gvul Ha'aretz») соглашался с предположением о северном проходе, но был убежден, что затем Моисей повел израильтян на юг, через центральную равнину к вулканической горе Синай в Трансиордании. Три известных специалиста – Ф. А. Тейльхабер, Дж Шапиро и Бенджамин Майслер («The Graphic Historical Atlas of Palestine: Israel in Biblical Times») – поддерживали гипотезу о «северном переходе» через озеро Сирбонис. Они утверждали, что Эль-Ариш – это не что иное, как плодородный оазис Елим, а гора Халлаль – это гора Синай. Той же точки зрения придерживался Бенджамин Ма-зар («Atlas Litkufat Hatanach» и другие работы). Зев Вилнай, исследователь Библии, исколесивший Палестину буквально из конца в конец («Ha'aretz Vamikra»), тоже склонялся в пользу этого маршрута и этой горы. Иоханан Ахарони («The Land of Israel in Biblical Times») допускал возможность «северного перехода» и был убежден, что израильтяне дошли до Нахлы на центральной равнине, но затем повернули на юг к горе Синай.

По мере расширения дебатов религиозному и научному сообществу стало ясно, что основным нерешенным вопросом является следующий: в том, что касается пересечения моря, факты свидетельствовали в пользу северного варианта, но когда речь шла о горе Синай, то более убедительными выглядели доказательства ее южного местоположения. Это противоречие заставило ученых сосредоточить внимание на единственном оставшемся компромиссе – центральной равнине Синайского полуострова. В 40-х годах двадцатого века М. Д. Кассуто («The Way of the land of the Philistines» и другие работы) способствовал принятию теории центрального плато, показав, что путь, который не был избран («дорога земли Филистимской») – это не прибрежный маршрут, а удаленная от моря дорога «В». В таком случае проход «С», ведущий на юго-восток к центральной равнине, полностью соответствует библейскому рассказу – без длительного перехода на юг полуострова.

Длительная оккупация Синай Израилем после войны с Египтом 1967 года открыла дорогу к беспрецедентным по масштабу исследованиям полуострова. Археологи, историки, географы, топографы, геологи и инженеры исколесили территорию Синайского полуострова буквально вдоль и поперек. Особый интерес представляют работы экспедиций под руководством Бено Ротенберга («Sinai Explorations 1967—1972» и другие отчеты), проводившихся в основном под патронажем университета Тель-Авива. Выяснилось, что на многие города прибрежной полосы наложил отпечаток характер этой местности, служившей своеобразным мостом. На центральном плато Синай исследователи не нашли никаких постоянных поселений – только следы временных стоянок. Когда места этих лагерей были нанесены на карту, обнаружилось, что они образуют цепочку, ведущую от пустыни Негев к Египту, которая может считаться доисторическим маршрутом через «пустыню скитаний» (Эль-Тих).

Новые исторические данные о Древнем Синае подтолкнули Менахема Хар-Эля, специалиста по библейской географии из Еврейского университета в Иерусалиме, к выработке новой теории («Massa'ei Sinai»). Проанализировав все аргументы, он обратил внимание на подводный хребет (рис. 116) между Большим и Малым Горькими озерами. Здесь достаточно мелко, и если ветер дует в нужную сторону, в этом месте можно перейти водное пространство. Ученый предположил, что израильтяне пересекли водную преграду именно здесь, а затем

повернули на юг и, миновав Мерру и Елим, добрались до побережья Красного моря и разбили там лагерь.

Далее Хар-Эль выдвигает самую необычную из своих гипотез: двигаясь вдоль берега Суэцкого залива, израильтяне не все время шли на юг. Они преодолели около двадцати миль до устья Вади-Судр, а затем направились вдоль сухого русла к центральной равнине – через Нахлу к Ка-шеш-Варни. Хар-Эль отождествляет гору Синай с горой Синн-Бишр, которая возвышается на 1900 футов над вади, и предполагает, что сражение с амалекитянами произошло на побережье Суэцкого залива. Это предположение было отвергнуто израильскими военными экспертами, знакомыми с местностью и историей войн на Синае.

Где же нам все-таки искать гору Синай? Нужно вновь обратиться к древним свидетельствам.

Фараон в своем путешествии в загробную жизнь двигался на восток Преодолев водную преграду, он затем направлялся к перевалу в горах. Там находился Дуат – окруженная горами местность в форме овала. «Гора Света» располагалась в том месте, где река Осириса разделялась на два рукава.

На древних изображениях (рис. 16) река Осириса несет свои воды через сельскохозяйственные земли, что подтверждается присутствием пахарей.



Рис. 118

Похожие рисунки найдены и в Ассирии. Не следует забывать, что ассирийские цари приходили на Синайский полуостров с противоположной стороны – с северо-востока, через Ханаан. Один из них – Эсархаддон – оставил на своей стеле рисунок, который можно считать картой его похода за «жизнью» (рис. 118). На нем изображена финиковая пальма, которая всегда ассоциировалась с Синаем, сельскохозяйственные районы (плуг), а также «священная гора». В верхней части изображения мы видим самого Эсар-хаддона в святилище верховного бога, у древа жизни. Рядом с деревом изображен бык – тот же самый образ («золотой телец»), который израильтяне поместили у подножия горы Синай.

Все это несколько не похоже на суровые и безжизненные гранитные пики южного Синая. Скорее речь идет о севере полуострова и его главной водной артерии Вади-Эль-Ариш, название которой переводится как «река землепашца». Именно среди ее притоков в окруженной горами долине и находилась гора Синай.

На всем Синайском полуострове есть всего лишь одно место, подходящее под это описание. География, топография, исторические тексты и древние рисунки – все указывает на центральную равнину в северной половине Синайского полуострова.

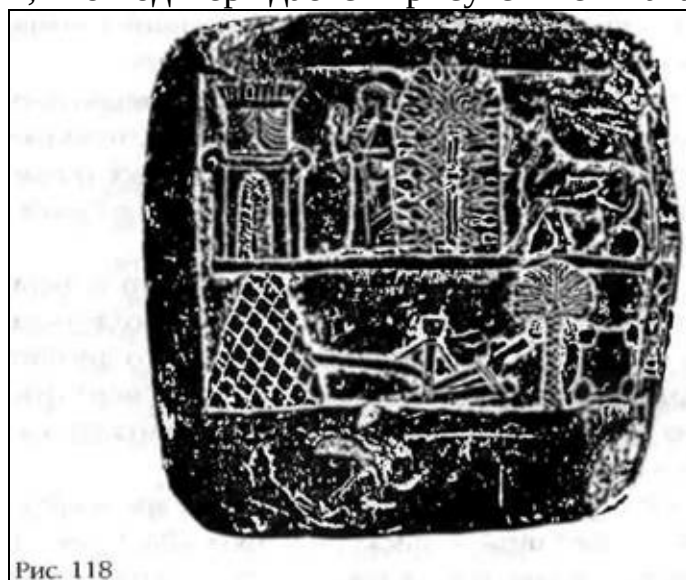
Даже Э. Г. Палмер, который приложил много усилий для обоснования поворота к Рас-эс-Сафсафе и поддержки «южной» гипотезы, в глубине души понимал, что именно эта бескрайняя

пустыня, а не горный пик среди моря гранита была свидетелем богоявления и местом скитаний еврейского народа.

«Самое распространённое даже в настоящее время представление о горе Синай, – писал он в книге «The Desert of the Exodus», – заключается в том, что это отдельно стоящая гора, которая возвышается над бескрайней песчаной равниной, и к которой имеется доступ со всех сторон. Сама Библия, если мы прочтем ее без учета современных открытий, свидетельствует в пользу этой идеи... Гора Синай всегда упоминалась в Библии как отдельно стоящая и легко различимая среди плоской пустынной равнины».

На Синайском полуострове действительно существует такая «плоская пустынная равнина», признавал Палмер, но она не покрыта песком: «Даже в тех районах [полуострова], которые наилучшим образом соответствуют нашим представлениям об этой равнине, – застывший океан, окруженный на горизонте стеной из далеких холмов, – песчаная почва является исключением, и земля там напоминает скорее твердую гравийную дорожку, чем мягкий и податливый песок пляжа».

Палмер описывал центральную равнину. Для него отсутствие песка искажало образ «пустыни», но для нас твердая поверхность, напоминавшая слой гравия, представляется наиболее подходящей для космопорта нефилим. И если гора Машу являлась указателем прохода к космопорту, то она должна была располагаться на его краю.

Неужели многие поколения паломников напрасно совершали путешествие на юг полуострова? И действительно ли почитание гор на юге началось лишь с приходом христианства? Открытия археологов, обнаруживших на этих вершинах святилища, алтари и другие свидетельства того, что эти места считались святыми с древних времен, не дают однозначного ответа на эти вопросы. Многие надписи и рисунки (в том числе иудейский семисвечник), вырезанные на скалах паломниками, поклонявшимися разным богам, говорят о том, что традиция поклонения этим местам уходит корнями в глубокую древность.

Не нова и идея о существовании двух «гор Синай», удовлетворяющих обеим традициям и собраниям фактов. Еще до сознательных усилий по поиску горы Синай, предпринятых в последние два столетия, исследователи Библии и теологи задавались вопросом, не является ли разнообразие названий священной горы, которое встречается в Библии, указанием на то, что таких гор было две, а не одна. В Священном Писании эта вершина называлась «горой Синай», «горой Десяти заповедей», «горой Хорив», «горой Фаран» (во Второзаконии о ней говорится как о горе на Синае, на которой Яхве появился перед народом Израиля) и «горой Божьей» (на ней Господь впервые явился Моисею).

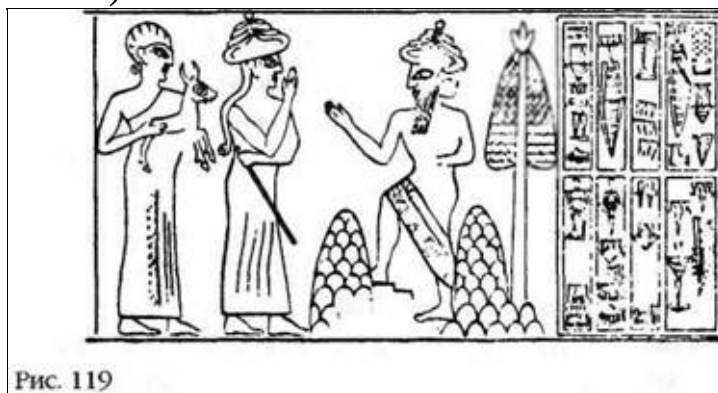

Географическое положение двух последних названий без труда поддается расшифровке. Фаран – это пустыня по соседству с Кадеш-Варни – возможно, центральная равнина. Таким образом, «гора Фаран» должна находиться именно здесь. Именно к этой горе пришли израильтяне. Однако вершина, на которой Моисей впервые говорил с Господом, или «гора Божия», не могла находиться вдали от земли Мадиам, поскольку «Моисей пас овец у Иофора,

тестя своего, священника Мадиямского. Однажды провел он стадо далеко в пустыню и пришел к горе Божией, Хориву». Страна Мадиям располагалась на юге Синая, на побережье залива Акаба и в районе медных копей. «Гора Божия» должна была находиться в соседней пустыне – то есть на юге Синайского полуострова.

Археологами были найдены цилиндрические шумерские печати, на которых изображено явление бога пастуху. На них бог стоит между двух гор (рис. 119), а позади него видна напоминающая дерево ракета – возможно, это библейская «неопалимая купина». Две горные вершины в сцене с пастухом согласуются с таким часто встречающимся в Библии эпитетом бога, как Эль-Шаддади, то есть «бог двух вершин». Это позволяет выявить еще одно различие между двумя священными вершинами: одна представляла собой одиноко стоящую гору посреди пустынной равнины, а другая, по всей видимости, состояла из двух пиков.

Угаритские тексты также различают «гору молодых богов» в окрестностях Кадета и два пика, Эл и Ашера – Шад-Элим, Шад-Ашера-у-Рахим, – на юге полуострова. Именно туда, к «истокам двух вод», удалился на старости лет бог Эл. На наш взгляд, эти тексты описывают южную оконечность Синайского полуострова.

Таким образом, мы пришли к выводу, что на периметре космопорта, расположенном на центральной равнине Синая, находилась гора, указывающая на проход внутрь запретной территории. Кроме того, две вершины на крайнем юге полуострова тоже играли важную роль в полетах нефилим. Это были два пика, которые использовались как ориентиры.

# ГЛАВА ДВЕНАДЦАТАЯ

## ПИРАМИДЫ БОГОВ И ЦАРЕЙ

Где-то в запасниках Британского музея хранится глиняная табличка, найденная в Сиппаре, «культовом центре» Шамаша на территории Месопотамии. На ней бог изображен сидящим на троне под навесом, опора которого имеет форму финиковой пальмы (рис. 120). Другой бог представляет Шамашу царя и его сына. Перед сидящим богом на пьедестале установлена огромная эмблема испускающей лучи планеты. В надписи на табличке упоминаются бог Син (отец Шамаша), сам Шамаш и его сестра Иштар.



Рис. 120

Этот сюжет – представление царей или жрецов верховному божеству – знаком нам по многочисленным изображениям и не вызывает удивления. Необычным и загадочным в этом рисунке является изображение двух богов (почти наложенные друг на друга), которые где-то сверху от места событий держат (в обеих руках) шнуры, протянутые к небесной эмблеме.

Кто же эти божественные «держатели шнура»? Каковы их обязанности? Расположены ли они в одном месте, и если да, то почему они держат (или тянут) два шнура, а не один? Где они находятся? Какое отношение они имеют к Шамашу?

Историкам и археологам известно, что в Сиппаре находился верховный суд Шумера; Шамаш же считался богом, который дал человеку законы. Вавилонский царь Хаммурапи, известный своим сводом законов, приказал изобразить сцену, как ему вручает законы сидящий на троне Шамаш. Может быть, два бога, держащие шнуры, тоже каким-то образом связаны с обретением законов? Несмотря на многочисленные споры, ответа на этот вопрос до сих пор нет.

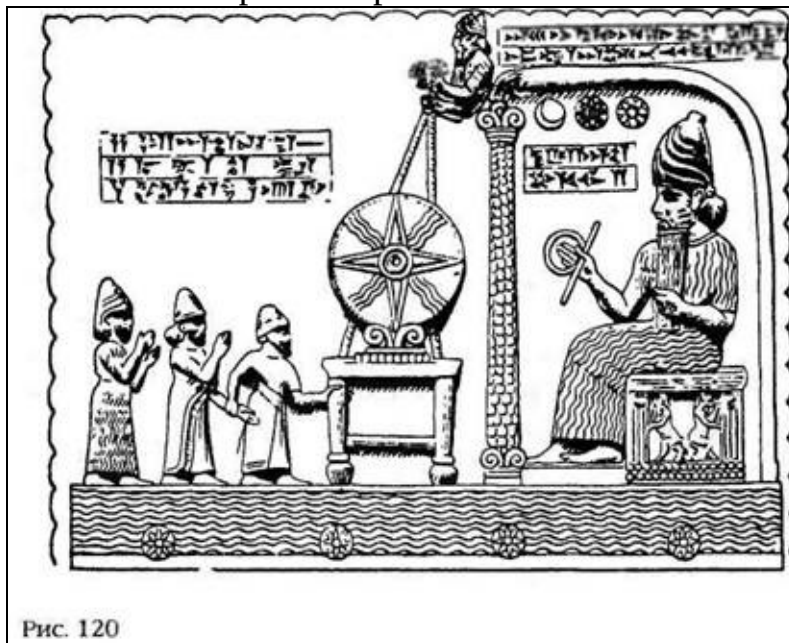

Рис. 121

На наш взгляд, ключ к разгадке находится в том же Британском музее, но не среди ассирийских экспонатов, а в разделе, посвященном Древнему Египту. В зале, соседствующем с мумиями и другими останками умерших, а также их саркофагами, выставлены фрагменты различных папирусов с текстом Книги Мертвых. Ответ находится здесь – его нужно только увидеть (рис. 121).

Это страница из «Папируса царицы Нехмет» с рисунком, изображающим последний этап путешествия фараона в Дуат. Двенадцать богов, тянувших барку фараона по подземным коридорам, доставили его в последний коридор, или «место вознесения». Здесь его ждал «красный глаз Гора». Фараон сбрасывал земные одежды и возносился на небеса – его перевоплощение символизировал иероглиф жука («воскресение»). Разделенные на две группы боги молятся о благополучном прибытии на Вечную Звезду.

На этом же египетском рисунке мы встречаемся с двумя божественными «держателями шнура».

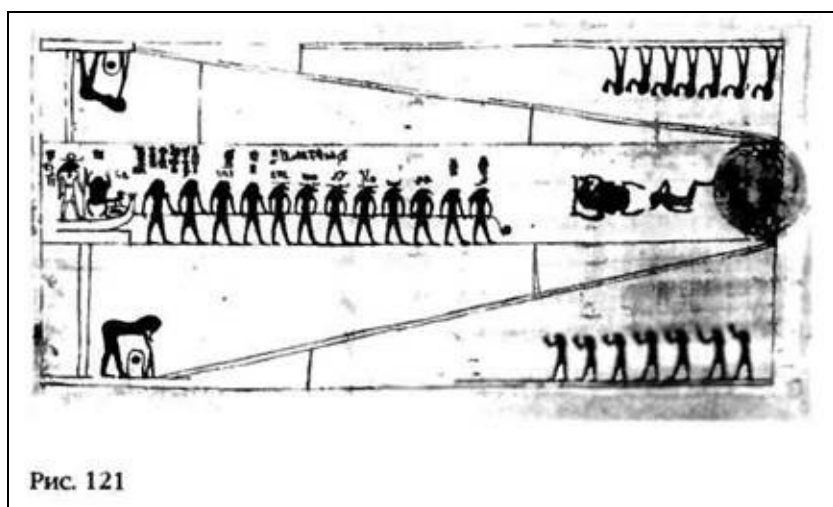
В отличие от рисунка из Сиппара, на иллюстрации к Книге Мертвых эти божественные существа не теснятся друг к другу, а располагаются в разных концах изображения. Совершенно очевидно, что они находятся за пределами подземного коридора. Более того, рядом с каждым из них располагается помост с омфалосом. Два божественных помощника не просто держат шнуры, но участвуют в процессе измерений.

Это открытие не должно вызывать удивления: в Книге Мертвых говорится о том, что путешествующий по Дуату фараон встречает богов, которые держат веревки и «мерные шнуры».

На память также приходят строки из Книги Еноха. Отправившись вместе с ангелом в земной рай на востоке, Енох «видел в те самые дни, как даны были тем ангелам длинные веревки, и они подняли крылья и полетели, и достигли севера». Когда Енох спросил, что все это значит, сопровождавший его ангел ответил: «Они ушли, чтобы измерять... они несут меры праведных и канаты праведных... эти меры откроют все сокровенное в глубине земли».

Крылатые существа, направляющиеся на север для измерений... Измерения, способные раскрыть тайны земли... Все это перекликается со словами пророка Аввакума, который описывает появление Господа, шествующего с юга на север:

*Бог от Фемана грядет и Святый – от горы Фаран. Покрыло небеса величие Его, и славою Его наполнилась земля. Блеск ее – как солнечный свет; от руки Его лучи, и здесь тайник Его силы! Предлицем Его идет язва, а по стопам Его – жгучий ветер. Он стал и поколебал землю; воззрел, и в трепет привел народы...*

Было ли измерение Земли и раскрытие ее тайн как-то связано с полетами богов в небе Земли? Пролить свет на эту загадку могут угаритские тексты, в которых говорится, что с вершины Цафон Баал протянул шнур «в небеса и к Престолу Кадета».

В тех случаях, когда речь идет о сообщениях, передаваемых от одного бога к другому, текст начинается со слова «хат». Ученые предположили, что это некий префикс, указывающий на обращение и передающий смысл: «ты готов меня выслушать». Однако в буквальном переводе с семитских языков это слово означает «шнур, веревка». Примечательно, что в египетском языке слово «хат» означает «протягивать, простирать». Комментируя египетский текст, в котором описываются битвы Гора, Генрих Бругш («Die Sage von der geflugten Sonnenscheibe») отмечал, что «Хат» также является названием места, где расположена обитель крылатых «держателей шнура», а также горы, внутри которой Сет держал плененного Гора.

На египетском рисунке (рис. 21) конические «каменные оракулы» изображены рядом с «божественными обмерщиками». Подобный омфалос, или «сияющий камень», находился в Баальбеке и мог исполнять функции «хат». Каменный оракул имелся и в Гелиополе, египетском городе – близнеце Баальбека. Сам Баальбек служил «местом приземления» богов, а египетские «шнуры» вели к месту вознесения фараонов в Дуате. Библейский Бог – пророк Аввакум употребляет термин «Эл» – измерял землю, пролетая над ней с юга на север. Что это – совпадения или отдельные части головоломки?

Обратимся к рисунку из Сиппара. В нем нет ничего загадочного, если вспомнить, что в «допотопные» времена, когда Шумер был Землей Богов, в Сиппаре располагался космопорт ануннаков, и руководил им Шамаш. Теперь становится понятна роль «божественных обмерщиков»: их шнуры обозначали дорогу к космопорту.

Полезно вспомнить, каким образом 400 тысяч лет назад было определено место строительства первого земного космопорта и основан город Сиппар.

Когда Энлилю и его сыновьям поручили построить космопорт на планете Земля – в Месопотамии, на равнине между двух рек, – они разработали генеральный план, включавший выбор места для космопорта, определение посадочного коридора, а также установку аппаратуры наведения и связи. Через самый заметный природный ориентир Ближнего Востока – гору Арарат – был проведен меридиан, а под углом 45 градусов к нему проложили посадочный коридор, который проходил над Персидским заливом, достаточно далеко от обрамляющих месопотамскую низменность горных хребтов. В точке пересечения этих двух линий на берегу реки Евфрат должен был возникнуть Сип-пар – «город птиц».

Вдоль диагональной линии, составляющей угол 45 градусов с меридианом Арарата, были основаны пять поселений – на одинаковом расстоянии друг от друга. Центральное поселение служило центром управления миссией, а остальные служили указателями стреловидного посадочного коридора; все линии, соединяющие эти города, пересекались в Сиппаре (рис. 122).

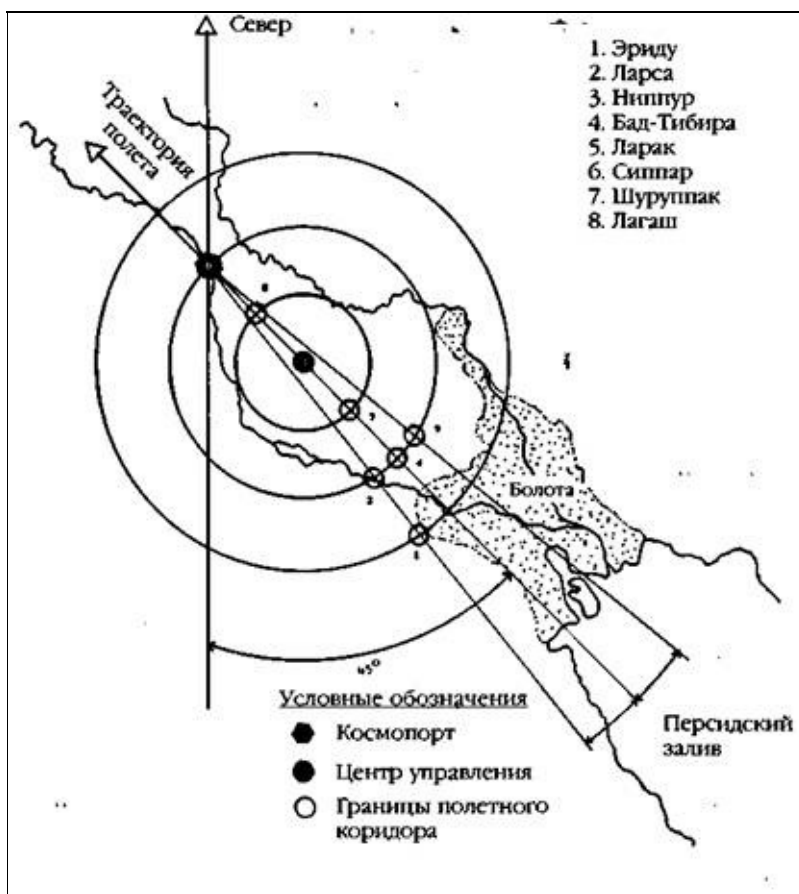

Все эти города и сооружения были смыты Великим потопом. После глобальной катастрофы – примерно 13 тысяч лет назад – сохранилась лишь посадочная площадка в Баальбеке. До тех пор пока не был построен новый кос-мопорт, все полеты осуществлялись только из этого места. Неужели ануннаки при посадке рассчитывали лишь на искусство своих пилотов, маневрировавших между горными грядами? Или в Баальбеке у них тоже имелся стреловидный посадочный коридор?

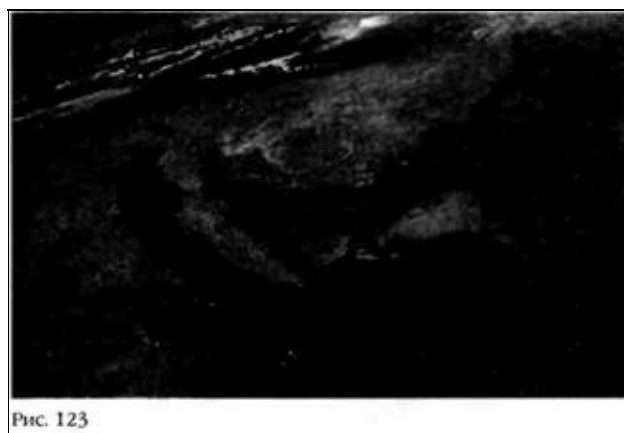

Воспользовавшись фотографиями, сделанными из космоса для Американского агентства по авионавтике и космическим исследованиям, мы можем взглянуть на Ближний Восток глазами ануннаков (рис. 123). Их целью был Баальбек на севере. Какие опорные точки имелись в их распоряжении для того, чтобы обозначить треугольный посадочный коридор? Совсем рядом – на юго-востоке – высились гранитные пики гор южного Синай, самый высокий из которых теперь носит название горы Св. Екатерины. Он мог служить естественным маяком, обозначающим юго-восточную границу коридора. Но какую точку выбрать на северо-западе – точку, которая позволила бы построить северную сторону треугольника?

На космическом корабле ануннаков «небесный обмерщик» внимательно изучает раскинувшуюся внизу панораму Земли и лежащие перед ним карты. Вдали, намного дальше Баальбека, сияет двойная вершина Арарата. Затем он проводит прямую линию, соединяющую



Арарат с Баальбеком, и продолжает ее до Египта.

Далее он берет в руки компас. Через самую высокую точку Синайского полуострова проводится дуга окружности с центром в Баальбеке. Там, где эта дуга пересекает линию Арарат – Баальбек, появляется обведенный кружком крест. Затем он проводит две линии одинаковой длины – одна соединяет Баальбек с самым высоким горным пиком Синая, а другая с местом, обозначенным крестиком (рис. 124).

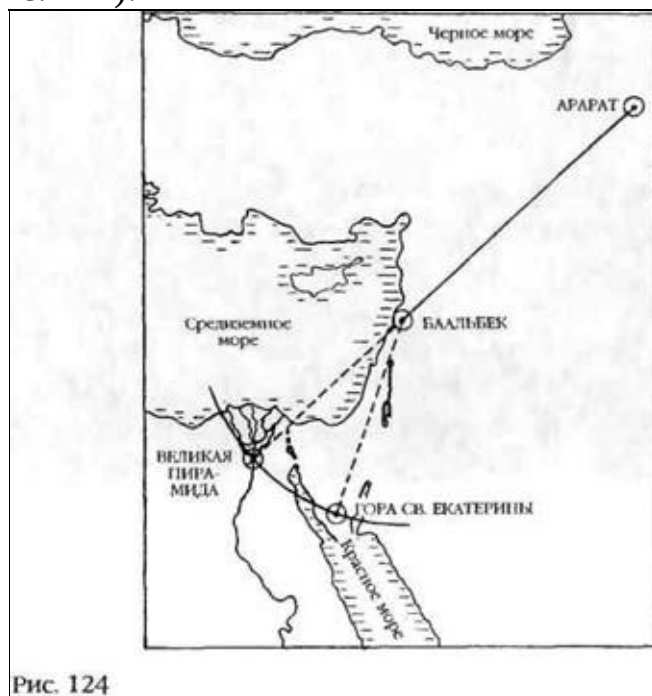

Вот это, говорит «небесный обмерщик», будет посадочный коридор, который выведет нас прямо на Баальбек.

Но, сэр, возразил один из членов экипажа, в том месте, где вы поставили крест, нет ничего, что могло бы служить посадочным маяком!

Нужно построить там пирамиду, ответил командир.

И они продолжили полет, чтобы сообщить о результатах своей работы.

Действительно ли такой разговор имел место на космическом корабле ануннаков? Разумеется, мы никогда об этом не узнаем (разве что когда-нибудь обнаружится табличка с его записью). Мы просто использовали этот прием, чтобы подчеркнуть ряд удивительных, но в то же время *неоспоримых* фактов:

Уникальная платформа Баальбека существует с незапамятных времен, и ее громада осталась неповрежденной.

Гора Св. Екатерины и сегодня является высочайшим пиком Синайского полуострова, причем с ней (и соседним пиком Мусы) связаны многочисленные легенды о богах и ангелах

Великая пирамида в Гизе вместе с двумя соседними пирамидами и Сфинксом расположена на линии, соединяющей Арарат и Баальбек.

Расстояние от Баальбека до горы Св. Екатерины в точности равно расстоянию от Баальбека до пирамид в Гизе.

Следует добавить, что это лишь небольшая часть грандиозной сети сооружений, связанных с космопортом ануннаков, построенным после Потопа. Таким образом, независимо от того, состоялся ли описанный нами разговор на борту космического корабля, пирамиды в Египте появились именно по этой причине.

В Египте очень много пирамид и пирамидальных сооружений – от дельты Нила на севере до Нубии на юге. Однако если речь заходит о «пирамидах», то ученые и туристы имеют в виду не многочисленные копии, вариации и мини-пирамиды последующих эпох, а примерно

двадцать пирамид, которые, как считается, были построены фараонами Древнего Царства (приблизительно 2700—2180 годы до нашей эры). Эти сооружения, в свою очередь, можно разделить на две основные группы. К первой группе относятся пирамиды, которые принадлежат фараонам Пятой и Шестой Династий (Унису, Тети, Пепи) – богато украшенные и содержащие надписи, вошедшие в знаменитые Тексты пирамид. Вторая группа – это более древние пирамиды, приписываемые правителям Третьей и Четвертой Династии. Именно эти первые пирамиды таят в себе больше всего загадок. Они гораздо больше и совершеннее последующих сооружений и не содержат никакой информации о своем происхождении. Никто не может сказать, кто их построил, как, зачем и даже когда – на этот счет есть только теории и догадки.



Рис. 125

В учебниках написано, что первая из великих египетских пирамид была построена правителем Египта по имени Джосер, вторым фараоном Третьей Династии (приблизительно в 2650 году до нашей эры). Выбрав место к западу от Мемфиса на равнине, служившей некрополем (городом мертвых) этой древней столицы, он поручил блестящему ученому и архитектору Имхотепу построить гробницу, которая превзошла бы все известные ему усыпальницы. До этого времени тело умершего фараона помещали в склеп, выдолбленный в каменистой почве, а сверху накрывали гигантской горизонтальной могильной плитой, которая называлась «мастаба» и со временем все увеличивалась в размерах. Как утверждают некоторые исследователи, изобретательный Имхотеп положил на обычную мастаба на могиле Джосера несколько меньших по размеру плит, в результате чего получилась ступенчатая пирамида (рис. 125а). Рядом с ней внутри просторного двора были построены несколько зданий как функционального, так и декоративного характера – молельни, погребальные храмы, склады, дома для слуг и так далее; вся площадка была окружена высокой стеной. Пирамиду и развалины некоторых зданий (рис. 125b) можно и сегодня увидеть в Саккаре – полагают, что это место получило свое название по имени Сокара, «невидимого бога».

В учебниках также рассказывается, что потомкам Джосера настолько понравилась его гробница, что они решили построить себе нечто подобное. Секемхет, предположительно сменивший на троне Джосера, тоже начал строить себе ступенчатую пирамиду, причем тоже в Саккаре. По неизвестным причинам (вероятно, отсутствующим ингредиентом был загадочный гений науки и техники Имхотеп) ее сооружение так и не было завершено. Третья ступенчатая пирамида – а если точнее, то холм с ее разрушенным основанием – была обнаружена на полпути между Саккарой и Гизой. Она меньше предшественниц и вполне логично приписывается исследователями следующему фараону, занимавшему египетский трон, Хабе. Некоторые ученые убеждены, что фараоны Третьей Династии предпринимали еще одну или две попытки построить ступенчатые пирамиды в разных местах, но эти попытки окончились неудачей.

Теперь переместимся на тридцать миль к югу от Саккары – в местность под названием Медум, – чтобы взглянуть на пирамиду, которая по хронологии считается следующей. В

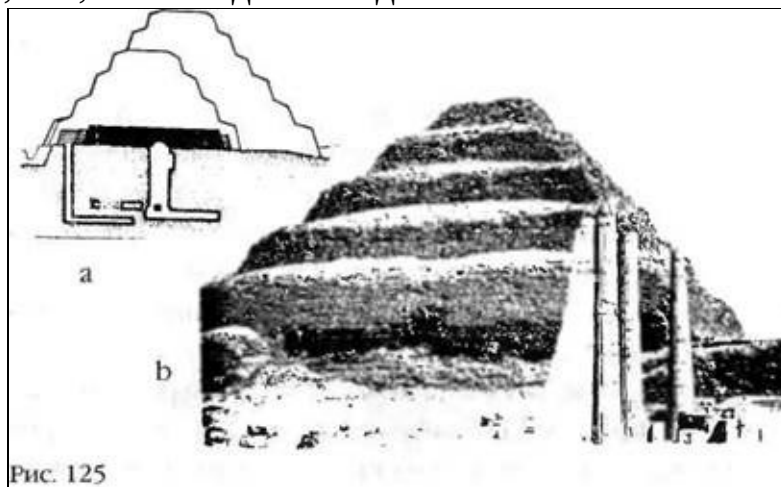
отсутствие каких-либо документальных подтверждений логично было бы предположить, что эта пирамида принадлежит следующему фараону, Хуни Однако косвенные признаки позволяют сделать вывод, что при нем строительство было лишь начато, а завершить сооружение пирамиды попытался его наследник Снофру, первый фараон Четвертой Династии.

Эту пирамиду – как и предыдущие – отнесли к классу ступенчатых пирамид Однако по неизвестной причине (не существует даже гипотез на этот счет) строители решили превратить это сооружение в «настоящую» пирамиду с гладкими гранями. Это означало, что внешние стороны нужно было облицевать гладкими плитами, расположенными под острым углом (рис. 126а). Древние строители – опять-таки по неизвестным причинам – выбрали угол 52 градуса. В учебниках истории говорится, что первая попытка сооружения первой настоящей пирамиды закончилась неудачей: внешняя облицовка, каменные блоки и часть внутренних конструкций обвалились, не выдержав огромного веса камня, и упали друг на друга. От этой неудачной попытки осталась лишь часть прочной внутренней конструкции и большой холм мусора вокруг него (рис. 126b).

Некоторые исследователи (например, Курт Мендельсон, «The Riddle of Pyramids») предполагают, что Снофру одновременно строил другую пирамиду где-то к северу от Медума. После обрушения пирамиды в Медуме архитекторы поспешно изменили угол наклона граней уже наполовину построенной пирамиды. Меньший угол (43 градуса) обеспечил большую устойчивость, а также снизил высоту и вес всего сооружения. Это было мудрое решение, и свидетельством тому служит сам факт, что пирамида – получившая вполне подходящее название Скошенной пирамиды – стоит до сих пор (рис. 127).

Воодушевленный успехом, Снофру приказал построить еще одну настоящую пирамиду – рядом с первой. Из-за цвета слагающих ее каменных блоков она получила название Красной пирамиды. Предполагалось, что она должна была стать реализацией замысла, до этого считавшегося неосуществимым: треугольная пирамида имела квадратное основание со стороной 656 футов, а высота ее составляла 328 футов. Тем не менее этот триумф был достигнут с помощью небольшой уловки – грани «первой классической пирамиды» наклонены не под углом 52°, который считался совершенным, а под гораздо более безопасным углом, не превышавшим 44°...



Рис. 126



Рис. 127

Теперь мы подходим, как предполагают ученые, к кульминации процесса строительства пирамид в Египте.

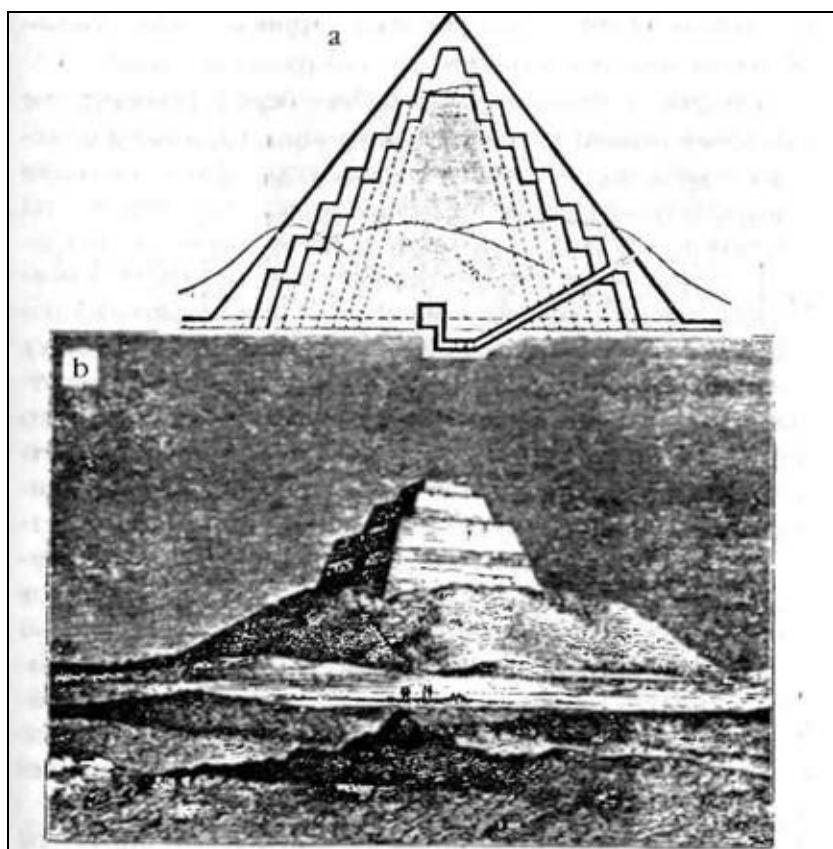
Снофру был отцом фараона Хуфу (которого греческие историки называли Хеопсом), и из этого следовал логический вывод, что сын принял эстафету от отца и построил следующую настоящую пирамиду, только еще большую по размерам – Великую пирамиду в Гизе. Ее царственная громада стоит там же, где и несколько тысяч лет назад, в компании двух других больших пирамид, приписываемых наследникам Хуфу, фараонам Хафре и Менкауру (Микерину). Три пирамиды стоят в окружении маленьких пирамид-спутников, храмов, надгробных плит, саркофагов и уникального Сфинкса. Несмотря на то что три пирамиды приписываются разным правителям, они, вне всякого сомнения, строились как единый комплекс (рис. 128) – это подтверждается не только ориентацией по сторонам света, но и взаимным расположением. Триангуляция этих трех памятников может быть распространена не только на весь Египет, но и на всю Землю. Впервые в современной истории это осознали инженеры Наполеона: они выбрали вершину Великой пирамиды в качестве фокальной точки, откуда производили топографическую съемку и составление карты всего Нижнего Египта.

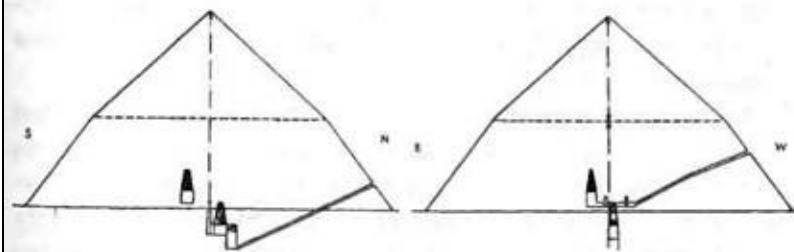

Рис. 128

Их задачу облегчило то обстоятельство, что пирамиды Гизы располагались точно на тридцатой параллели (к северу от экватора). Весь комплекс громадных памятников Гизы построен на южном краю Ливийского плато, которое протянулось от границы Ливии на западе до берегов Нила на востоке.

Плато Гизы возвышается всего на 50 метров над речной долиной, но с него открывается вид во все стороны – до самого горизонта. Великая пирамида расположена в дальнем северо-восточном краю выступа плато; в нескольких сотнях футов на север и на восток от нее начинаются пески и болота, на которых невозможно построить такое грандиозное сооружение. Чарльз Пиацци Смит, один из первых ученых, определивших точные размеры Великой пирамиды («Our Inheritance in the Great Pyramid») «Наше будущее в Великой пирамиде» (*прим. ред.*), установил, что ее центр находится на широте  $29^{\circ}58'55''$  – отклонение от тридцатой параллели составляет всего одну шестидесятую часть градуса. Центр второй большой пирамиды находится на расстоянии лишь тринадцати секунд ( $13/3600$  градуса) от тридцатой параллели.

Ориентация по сторонам света, наклон граней под идеальным углом  $52^{\circ}$  (когда отношение высоты пирамиды к периметру равняется отношению радиуса к длине окружности), квадратные основания на идеально ровных площадках – все это свидетельствует о глубоких знаниях в области математики, астрономии, геометрии, географии, строительства и архитектуры, а также об административной возможности мобилизовать необходимое количество рабочей силы для проектирования и осуществления таких масштабных и долговременных проектов. Изумление еще больше усиливается после знакомства со сложными и необыкновенно точными галереями, коридорами, камерами, шахтами и отверстиями внутри пирамид, тайными входами в них (всегда с северной стороны), системой запоров и ловушек. Вся эта структура не видна снаружи и выполнена с удивительной точностью внутри искусственных гор – как будто они строились слоями.

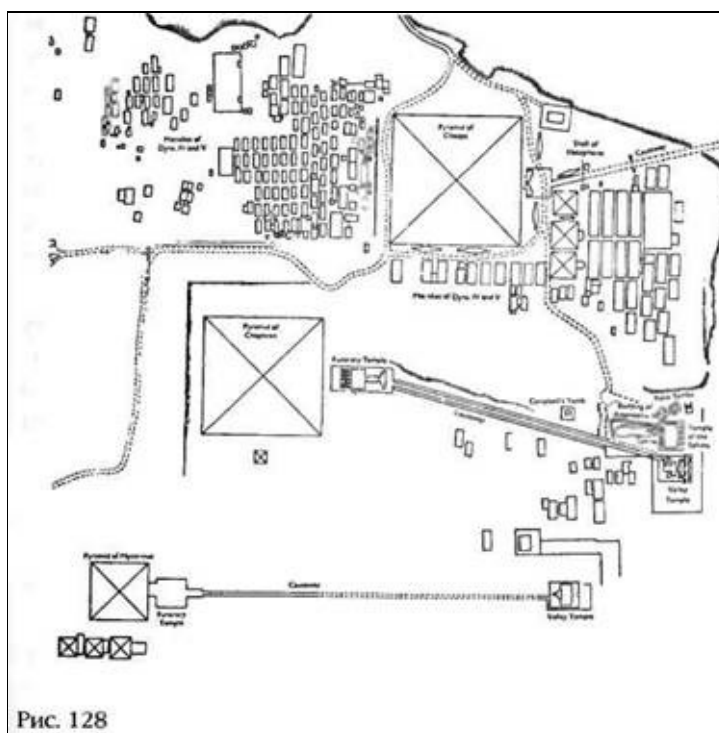
Несмотря на то что вторая пирамида (Хафры) лишь ненамного меньше первой, или Великой пирамиды (высота соответственно 470 и 480 футов, длина основания 707 и 756 футов), именно Великая пирамида привлекала внимание и ученых, и обычных людей с тех самых пор, как человек увидел эти памятники. Она была и до сих пор остается самым большим каменным сооружением в мире. Количество слагающих ее каменных блоков оценивается в пределах от 2 миллионов 300 тысяч до 2 миллионов 500 тысяч: это желтый известняк (основа), белый

известняк (гладкая облицовка) и гранит (внутренние камеры и галереи, перекрытия и т. д.). Объем Великой пирамиды составляет около 93 миллионов кубических футов, а вес более 7 миллионов тонн – больше, чем объем и вес всех соборов, церквей и часовен, построенных в Англии с начала христианской эры.



Рис. 129

Площадка под пирамидой искусственно выровнена, а сама пирамида стоит на тонкой платформе, в углах которой имеются четыре углубления неизвестного назначения. Несмотря на прошедшие тысячелетия, сдвиг континентов, колебания земной оси, землетрясения и огромный вес самой пирамиды, относительно тонкая платформа (менее двадцати двух дюймов) осталась неповрежденной и сохранила свое положение: отклонение от горизонтального уровня не превышает одной десятой дюйма на 758 футов каждой из сторон основания.

Издалека Великая пирамида и две ее соседки выглядят «настоящими» пирамидами, но при ближайшем рассмотрении оказывается, что это своего рода ступенчатые пирамиды, состоящие из последовательно уменьшающихся слоев, или, как их называют ученые, рядов. Современные исследования действительно дают основание считать Великую пирамиду ступенчатой, конструкция которой позволяет выдержать гигантские вертикальные нагрузки (рис. 129). Гладкие наклонные стороны образованы облицовочными плитами, которыми покрыты грани пирамиды. В эпоху арабского владычества эти плиты снимались и использовались при постройке зданий в окрестностях Каира, но часть из них все же сохранилась – у вершины второй пирамиды и у основания Великой (рис. 130). Именно облицовочные плиты определяют угол наклона граней, поскольку это самые большие и тяжелые каменные блоки конструкции. Все шесть сторон каждого камня вырезаны и отполированы с точностью, сравнимой с точностью изготовления оптических приборов – плиты подогнаны не только к блокам внутренней части, на которых они уложены, но и к четырем соседним, образуя идеальную поверхность из известняковых плит площадью двадцать один акр.

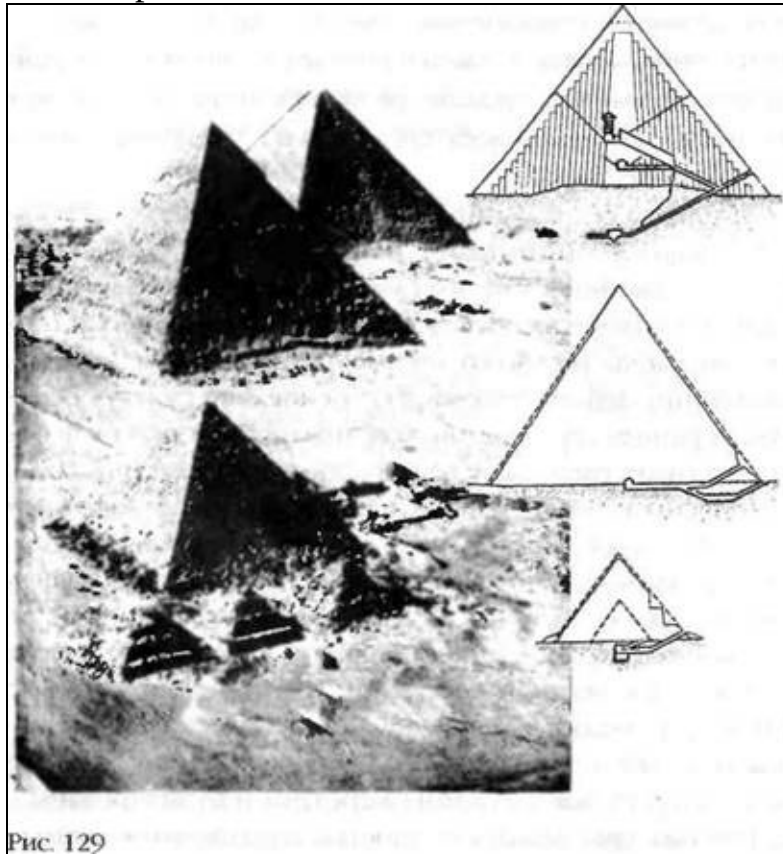
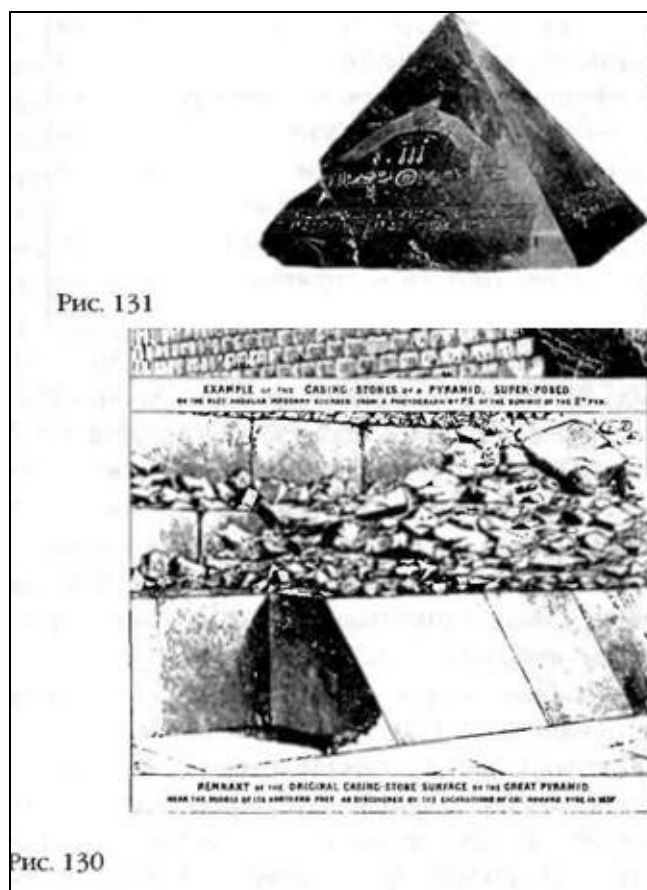

В настоящее время у пирамид Гизы также отсутствуют вершины, или так называемые замковые камни, которые имели пирамидальную форму и были изготовлены из блестящего металла или облицованы им – наподобие вершин обелисков. Остается только догадываться, кто, когда и зачем снял их с такой огромной высоты. Известно, правда, что в более поздние времена эти замковые камни, напоминающие бенбен из Гелиополя, вырезались из гранита и украшались специальными надписями. Один из них, венчавший пирамиду Аменемхета в Дашхуре, был обнаружен под слоем земли неподалеку от нее (рис. 131). На нем имелось изображение Крылатого Шара и надпись:

*Лицо царя Аменемхета открыто,  
Чтобы он мог созерцать Владыку Горы Света,  
Когда он проплывает по небу.*

Когда в пятом веке до нашей эры Гизу посетил Геродот, вершины пирамид уже отсутствовали, но грани были еще покрыты гладкими облицовочными плитами. Подобно многим предшественникам, греческий историк задавался вопросом, как были построены эти удивительные сооружения, считавшиеся в Древнем мире одним из семи чудес света. Что касается Великой пирамиды, Геродоту объяснили, что только для прокладки дороги к ней, по которой затем доставлялись каменные блоки, потребовалось десять лет тяжелого труда и 100 тысяч человек, каждые три месяца сменявшихся новыми. Сооружение самой пирамиды заняло двадцать лет. Именно со слов Геродота мы знаем о том, что пирамида строилась по приказу фараона Хеопса (Хуфу), но какова была цель этого масштабного проекта, так и осталось тайной. Тот же Геродот приписывает строительство второй пирамиды Хефрену (Хафре), который «построил пирамиду на 40 футов ниже первой при таких же, впрочем, размерах». Геродот утверждал, что «этот царь также оставил пирамиду, хотя и значительно меньше отцовской» – намек на третью пирамиду Гизы.

В первом веке нашей эры римский географ и историк Страбон не только посетил Гизу, но и попал внутрь Великой пирамиды через проход в северной грани, скрытый поворачивающимся камнем. Пройдя по длинному узкому коридору, он дошел до углубления в скальном основании –

как многие греки и римляне, проделавшие этот путь до него.

В последующие века люди забыли расположение этого входа, а в 820 году нашей эры арабский халиф аль-Мамун попытался проникнуть внутрь Великой пирамиды, наняв целую армию каменщиков, кузнецов и инженеров, чтобы они прорезали туннель в камне. Двигало им не только научное любопытство, но и жажда наживы: древние легенды утверждали, что внутри пирамиды есть тайная комната с картами неба и земли, а также «оружием, которое не ржавеет» и «стеклом, которое не бьется», спрятанными там в незапамятные времена.

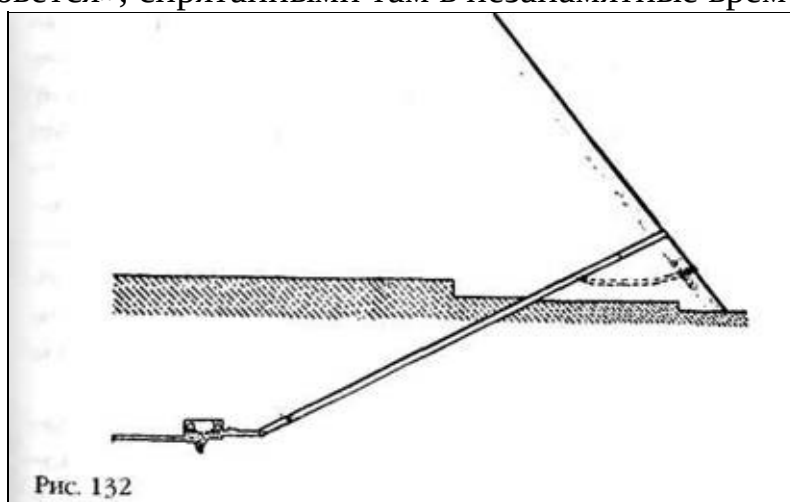

Люди аль-Мамуна принялись дюйм за дюймом пробивать стену пирамиды, нагревая и охлаждая каменные блоки, пока они не начинали крошиться. Работа продвигалась медленно, и халиф уже был готов отказаться от своей затеи, когда рабочие услышали звук падающего камня, свидетельствующий, что где-то не очень далеко есть пустое пространство. Они возобновили работу с удвоенной энергией и вскоре добрались до наклонного коридора (рис. 132). Поднявшись по нему, люди халифа нашли вход, который не смогли обнаружить при внешнем осмотре. В нижней части наклонного коридора находилось описанное Страбоном углубление – пустое. Отходящая от углубления шахта заканчивалась тупиком.

По мнению искателей сокровищ, их усилия были потрачены впустую. Все другие пирамиды, в которые удалось проникнуть или которые разрушились за прошедшие столетия, имели точно такую же внутреннюю структуру: нисходящий коридор, ведущий к одной или нескольким комнатам. Этого в Великой пирамиде поначалу обнаружено не было. Не оказалось в ней и других секретов...

Однако судьба распорядилась иначе. Попытки прорезать стену пирамиды, которые предпринимали люди аль-Мамуна, привели к расшатыванию кладки, и звук падающих камней заставил их продолжить прокладку туннеля. Когда они уже собирались отказаться от дальнейших поисков, была найдена наклонная галерея с лежащим в ней треугольным камнем. После осмотра потолка выяснилось, что упавший камень предназначался для того, чтобы скрывать от глаз большой прямоугольный блок из гранита, установленный под углом к нисходящему коридору. Может быть, за ним скрывался проход к тайной камере, попасть в которую еще не удавалось никому?





Рис. 133

Люди аль-Мамуна не смогли ни отодвинуть, ни пробить гранитный блок и поэтому попытались обойти его. Выяснилось, что это был лишь один из целой группы массивных гранитных и известняковых блоков, которые загромождали вход в восходящий коридор – угол его наклона составлял  $26^\circ$ , то есть был точно таким же, как у нисходящего коридора (ровно половина угла наклона грани пирамиды). Из верхней части восходящей галереи горизонтальный коридор вел в квадратную комнату с щипцовой крышей (рис. 133) и необычной нишей в восточной стене; комната была абсолютно пустой, и в ней отсутствовали какие-либо украшения или надписи. Впоследствии выяснилось, что это помещение расположено в центре оси север-юг пирамиды – значение этого обстоятельства пока остается загадкой. Комната получила название «камера Царицы», которое, однако, основано лишь на романтических легендах и не подтверждено фактами.

В верхней точке восходящий коридор переходил в удивительную по своей сложности и точности Большую Галерею, которая шла под тем же углом  $26^\circ$  еще 150 футов (рис. 134). Утопленный пол по всей длине галереи был обрамлен двумя пандусами, в каждом из которых на равном расстоянии друг напротив друга были сделаны прямоугольные прорезы. Стены галереи, высота которых доходила до 18 футов, были сложены из семи рядов каменных блоков, причем каждый следующий ряд на три дюйма выступал за уровень предыдущего, в результате чего галерея сужалась кверху. Ширина потолка в точности равнялась ширине пола между пандусами.

В верхней части галереи огромная каменная плита образует горизонтальную площадку, из которой короткий относительно узкий и низкий коридор (высотой всего лишь 3,5 фута) ведет в так называемую прихожую. Необыкновенно сложная конструкция комнаты позволяла без особого труда (возможно, при помощи обычной веревки) опускать три гранитные стены, чтобы блокировать проход дальше.

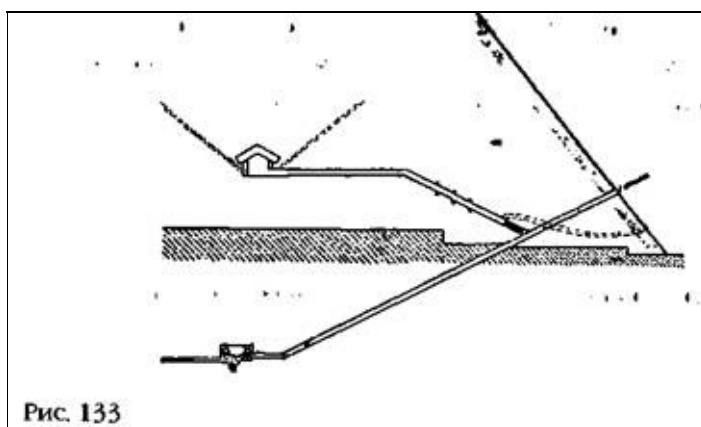
Короткий коридор такой же ширины и высоты, как предыдущий, ведет в гранитную камеру с высоким потолком – так называемую камеру Царя. В этом помещении ничего нет, за исключением гранитного блока, напоминающего по форме саркофаг без крышки. Его поверхность тщательно обработана, а по вырезанным пазам можно предположить существование крышки или верхней части. Размеры саркофага свидетельствуют о том, что изготовившему его мастеру были известны фундаментальные математические соотношения. Как бы то ни было, саркофаг был найден пустым.



Рис. 135

1 — КАМЕРА ЦАРЯ, 2 — САРКОФАГ, 3 — ПРИХОЖАЯ, 4 — ЮЖНАЯ ОКОНЕЧНОСТЬ БОЛЬШОЙ ГАЛЕРЕИ

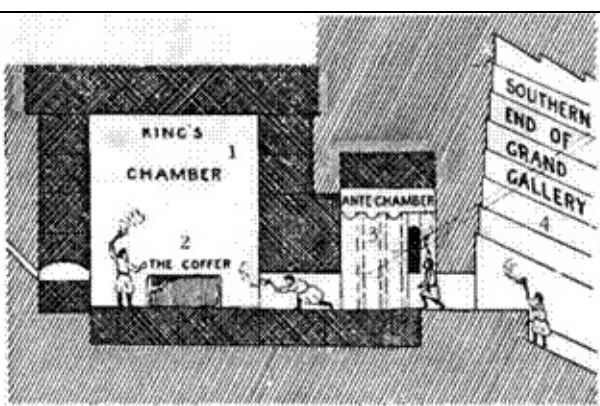

Рис. 134

1 — КАМЕРА ЦАРЯ, 2 — ПРИХОЖАЯ, 3 — БОЛЬШАЯ ГАЛЕРЕЯ, 4 — КАМЕРА ЦАРИЦЫ, 5 — ГОРИЗОНТАЛЬНЫЙ КОРИДОР, 6 — ВОСХОДЯЩИЙ КОРИДОР, 7 — ГРАНИТНАЯ ЗАПУШКА, 8 — ВЕРТИКАЛЬНАЯ ШАХТА, 9 — ГРОТ

Неужели эта искусственная гора из камня была воздвигнута лишь для того, чтобы спрятать пустой саркофаг внутри пустой комнаты? Черные отметины от факелов подтверждают слова Страбона, что нисходящий коридор посещался еще много веков назад; если в подземном помещении и хранились сокровища, то их давно уже унесли. Однако в девятом веке нашей эры, когда люди эль-Мамуна проникли внутрь пирамиды, восходящий коридор уже был наглухо заблокирован. Теория о том, что пирамиды представляют собой гробницы фараонов, утверждала, что эти грандиозные сооружения предназначались в основном для защиты мумий фараонов и погребенных вместе с ними сокровищ от грабителей и других непрошенных гостей, которые могли потревожить вечный покой усопших. Соответственно, проходы и коридоры блокировались после того, как саркофаг с мумией фараона помещался в склеп. Тем не менее внутри Великой пирамиды обнаружился закрытый коридор, позади которого ничего не было — за исключением пустого каменного саркофага.

После эль-Мамуна внутрь пирамиды проникали другие правители, ученые и искатели приключений, открывая прочие внутренние помещения и структуры, в том числе две группы шахт, которые одни исследователи принимали за вентиляционные каналы (для кого?), а другие за приспособления для астрономических наблюдений (кто их мог вести?). Ученые продолжают называть каменный ящик внутри пирамиды саркофагом, хотя не существует абсолютно никаких доказательств того, что пирамида служила гробницей фараона.

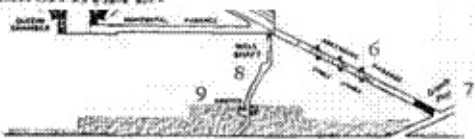
И действительно, предположение о том, что пирамиды строились в качестве гробниц для фараонов, не подтверждено конкретными фактами.

Внутри первой пирамиды — Джосера — находятся два накрытых мастабой помещения, которые ученые продолжают называть склепами. Впервые в них проник в 1821 году Х. М. фон Минутولي, который утверждал, что обнаружил внутри фрагменты мумии и надписи, в которых присутствовало имя Джосера. По его словам, эти находки были отправлены в Европу, но пропали во время морского путешествия. В 1837 году полковник Говард Вайс более тщательно исследовал внутренние помещения пирамиды и обнаружил «груды мумий» (впоследствии их насчитали восемьдесят штук), а также добрался до погребальной камеры, «которая носила имя Джосера», написанное красной краской. Еще через сто лет археологи сообщили о том, что нашли фрагмент черепа, а также свидетельства того, что внутри камеры из красного гранита мог

находиться деревянный саркофаг. В 1933 году Дж. И. Куибелл и Дж. П. Лауэр обнаружили под пирамидой подземные галереи с двумя саркофагами – пустыми.

В настоящее время ученые пришли к выводу, что все эти мумии и саркофаги являются более поздними захоронениями, нарушившими священный покой замурованных коридоров и камер. Но был ли в пирамиде погребен сам Джосер – то есть существовало ли когда-нибудь «оригинальное захоронение»?

В настоящее время большинство археологов сомневаются, что Джосера когда-либо хоронили в самой пирамиде или под ней. По всей видимости, он был погребен в грандиозной гробнице, найденной в 1928 году к югу от пирамиды. Попасть в эту «южную гробницу», как ее называли ученые, можно через коридор, каменный потолок которого имитирует пальмовые деревья. Проход ведет к имитации полуоткрытой двери, за которой находится огромное помещение. Другие коридоры заканчиваются в подземной комнате, стены и потолок которой сложены из гранитных блоков. В одной из стен комнаты вырезаны три ложные двери с изображением, именем и титулами фараона Джосера.

Многие выдающиеся египтологи теперь считают, что пирамида была лишь символическим местом захоронения Джосера и что в действительности фараон был погребен в богато украшенной «южной гробнице». Эту гробницу венчала большая прямоугольная надстройка со сводчатой комнатой, в которой располагалось обязательное святилище – как на некоторых египетских рисунках (рис. 136).

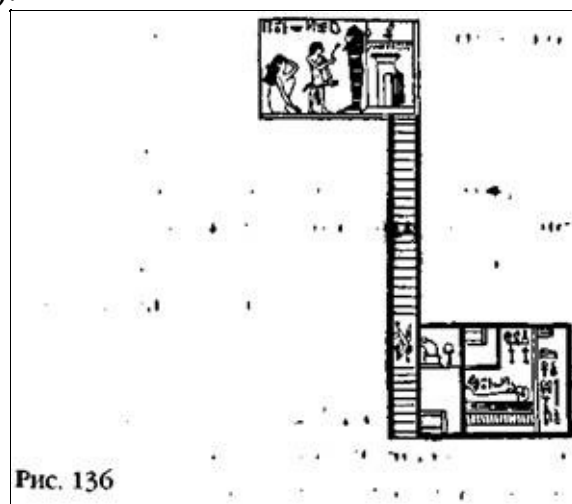

Ступенчатая пирамида, начало строительства которой приписывалось наследнику Джосера Сехемхету, также содержала «погребальную комнату». В ней находился алебастровый саркофаг – тоже пустой. В учебниках написано, что археолог, нашедший эту комнату и каменный саркофаг (Захария Гонейм), пришел к выводу, что до него в помещение проникли грабители могил, которые унесли и мумию, и все остальное. Но это не совсем так. На самом деле мистер Гонейм обнаружил, что вертикальная дверца саркофага *закрыта и запечатана штукатуркой*, а на крышке все еще *лежат остатки высохшего венка*. Впоследствии он вспоминал, что «в этот момент волнение достигло наивысшей точки, но когда саркофаг открыли, оказалось, что он пуст и никогда не использовался». Был ли здесь похоронен кто-то из фараонов? Одни ученые по-прежнему верят в это, другие убеждены, что пирамида Сехемхета (об этом свидетельствуют пробки для кувшинов с его именем) была всего лишь кенотафием (пустой, символической гробницей).

Третья ступенчатая пирамида, которую связывают с именем Хабы, также содержит «погребальную камеру», которая оказалась абсолютно пустой: ни мумии, ни даже саркофага. Неподалеку археологи обнаружили подземные сооружения еще одной, неоконченной пирамиды, строительство которой, по всей вероятности, было начато наследником Хабы. В подземной камере из гранита стоит необычный овальный саркофаг, утопленный в каменный пол –

наподобие ультрасовременной ванны. Его крышка наглухо запечатана раствором, а внутри ничего нет.

Кроме того, археологи нашли руины трех пирамид поменьше, приписываемых фараонам Третьей Династии. В одной из них подземные помещения до сих пор не изучены. Во второй не удалось найти погребальную комнату, а в третьей эта комната не содержит никаких признаков захоронения.

Ничего не обнаружили и в «погребальной камере» рухнувшей пирамиды в Медуме – даже саркофага. Флиндерсу Петри удалось найти лишь фрагменты деревянного гроба, которые были объявлены остатками саркофага, где находилась мумия Снофру. Современные ученые убеждены, что это останки более позднего захоронения. Пирамида в Медуме окружена многочисленными мастабами эпохи Третьей и Четвертой Династий, в которых хоронили членов царской семьи и других знатных людей той эпохи. Огороженная площадка с пирамидой соединялась со строением меньших размеров (так называемый погребальный храм), которое в настоящее время затоплено водами Нила. Возможно, именно здесь, рядом со священной рекой, покоилось тело фараона.

Следующие две пирамиды еще в большей степени не соответствовали теории пирамид как гробниц. Две пирамиды в Дашуре (Скошенная и Красная) были построены фараоном Снофру. В первой из них обнаружили две «погребальные камеры», а во второй три. Неужели все они предназначались Снофру? Если пирамиды строились как гробницы фараонов, то зачем Снофру целых две пирамиды? Нет нужды говорить, что «погребальные камеры» оказались абсолютно пустыми – в них не было даже саркофагов. После более тщательных исследований, выполненных египетской Службой древностей сначала в 1947, а затем в 1953 году, ученые признали, что «там не было найдено никаких следов царских погребений».

Сторонники теории «одна пирамида для одного фараона» теперь утверждают, что вторая пирамида была построена Хуфу, сыном Снофру, и у нас есть свидетельство Геродота (и римских историков, опирающихся на его труды), что именно она и есть Великая пирамида в Гизе. Ее камеры – даже нетронутая камера Царя – были пустыми. Этот факт не должен вызывать удивления, поскольку еще Геродот («История», том II, 127) отмечал, что к гробнице фараона вплотную подступают воды Нила: «...Вода по искусственному руслу образует остров, на котором, как говорят, погребен Хеопс». Значит ли это, что настоящая гробница фараона находится в долине, ближе к Нилу? Неизвестно.

Хафра, с именем которого связывают вторую пирамиду, не был прямым наследником Хуфу. До него страной в течение восьми лет правил Раджедеф. Ученые не могут объяснить, почему для своей пирамиды этот фараон выбрал место, расположенное на некотором удалении от Гизы. По размерам она была в два раза меньше Великой пирамиды и содержала традиционную «погребальную камеру», тоже оказавшуюся пустой.

Вторая пирамида в Гизе имеет два входа с северной стороны вместо обычного одного (рис. 129). Первый вход – тоже необычная особенность – начинается вне пирамиды и ведет к неоконченной камере. Вторым входом ведет к камере, расположенной на одной оси с вершиной пирамиды. Впервые в нее удалось попасть Джованни Бельцони в 1818 году, и он увидел внутри пустой гранитный саркофаг со сброшенной на пол крышкой. Надпись на арабском языке свидетельствовала, что кто-то побывал здесь на несколько веков раньше. Неизвестно, нашли что-то арабы или нет.

Третья пирамида Гизы гораздо меньше двух остальных, но обладает многими необычными характеристиками, не встречающимися у других пирамид. Ее основа сложена из самых больших каменных блоков, а нижние шестнадцать рядов облицованы не известняком, а твердым гранитом. Вначале была построена небольшая «настоящая» пирамида, а затем ее размеры

увеличили почти в два раза (рис. 129). В результате образовались два входа в пирамиду, а также третий – возможно, пробный, – не законченный древними строителями. В «главную» из ее многочисленных камер впервые проникли Говард Вайс и Джон Перринг в 1837 году. Внутри они нашли украшенный великолепной резьбой базальтовый саркофаг; как и все остальные, он оказался пустым. Однако рядом с ним Вайс и Перринг нашли фрагмент деревянного саркофага с именем «Менка-Ра» и останки мумии – «возможно, фараона Менкаура». Это были прямые подтверждения слов Геродота, который писал, что третья пирамида «принадлежала» «Микерину». Однако современные методы радиоуглеродного анализа позволили установить, что деревянный саркофаг «безусловно датируется Саисским периодом – то есть не ранее 660 года до нашей эры» (К Михаловский «Искусство Древнего Египта»). Таким образом, останки мумии относятся к раннехристианской эпохе и не имеют никакого отношения к первоначальному захоронению.

Имеются сомнения в том, был ли Менкаура непосредственным наследником Хафры, однако доподлинно известно, что его самого сменил на троне фараон по имени Шепсескаф. До сих пор ученые не могут сказать, какая из многочисленных незаконченных пирамид (или настолько непрочных, что их надземная часть не сохранилась) принадлежала Шепсескафу. Однако нам точно известно, что этот фараон был погребен не в пирамиде, а под величественной мастабой (рис. 137), в погребальной камере которой был найден гранитный саркофаг. Внутри побывали древние грабители, которые извлекли из гробницы и саркофага все содержимое.

Первым фараоном следующей – Пятой – Династии был Усеркаф. Он построил пирамиду в Саккаре, рядом с комплексом пирамиды Джосера. Однако она была осквернена как грабителями, так и более поздними захоронениями. Преемник Усеркафа Сахура построил пирамиду к северу от Саккары (в современном Абусире). Она относится к тем пирамидам, которые сохранились лучше всего (рис. 138), но и ее «погребальная камера» оказалась пустой. Тем не менее великолепие ее храмов, а также тот факт, что одна из нижних комнат украшена колоннами в виде финиковых пальм, может указывать на то, что где-то поблизости от пирамиды расположена настоящая гробница Сахуры.

Нефереркара, который взшел на египетский трон после Сахуры, построил свой погребальный комплекс неподалеку от гробницы предшественника. Камера в его неоконченной (или разрушенной) пирамиде тоже пуста. Постройки его наследника обнаружить не удалось. Следующий фараон предпочитал кирпичи из высушенной глины и дерево, а не камень, и поэтому от его пирамиды сохранились лишь жалкие останки. Сменивший его Ниусерра возвел свою пирамиду рядом с пирамидами предшественников. В ней были устроены две камеры, но ни в одной не удалось обнаружить никаких следов захоронения. Ниусерра больше известен своим погребальным храмом, имеющим форму короткого остроконечного обелиска, установленного на усеченной пирамиде (рис. 139). Высота обелиска составляет 40 метров, а его вершина облицована позолоченной медью.

Пирамида следующего фараона не найдена; возможно, она осыпалась и превратилась в холм, занесенная песками пустыни. Пирамида его преемника была обнаружена только в 1945 году. Среди ее подземных помещений имеется и «погребальная камера» – ничем не украшенная и пустая.

Пирамида Унуса – последнего фараона Пятой Династии, или, как считают некоторые ученые, первого представителя Шестой Династии – знаменует серьезную смену традиций. Именно в ней Гастон Масперо впервые (в 1880 году) обнаружил Тексты пирамид – надписи на стенах коридоров и камер внутри пирамиды. Четыре пирамиды следующих фараонов Шестой Династии (Тети, Пепи I, Меренра и Пепи II) были очень похожи на пирамиду Унуса – как своими погребальными комплексами, так и надписями на стенах. Во всех «погребальных

камерах» были найдены базальтовые или гранитные саркофаги; все они оказались пустыми, за исключением саркофага пирамиды Меренра, где обнаружилась мумия. Вскоре выяснилось, что это мумия не фараона, а более позднее захоронение.



Рис. 137



Рис. 138

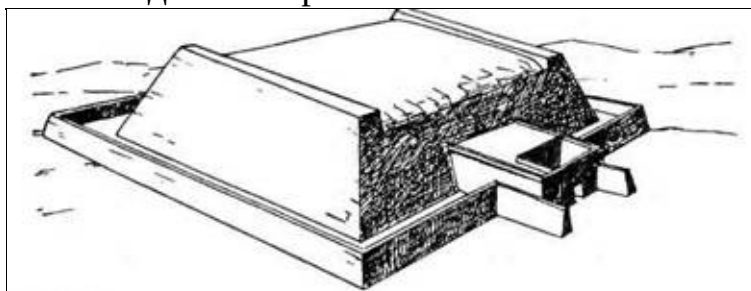

Рис. 139

Где же в действительности были похоронены фараоны Шестой Династии? Все гробницы правителей этого периода, а также их предшественников расположены на юге, в Абидосе. Этот факт, казалось бы, должен был опровергнуть теорию о том, что гробницы представляли собой кенотафии, а настоящими гробницами служили пирамиды. Однако старые мифы очень живучи.

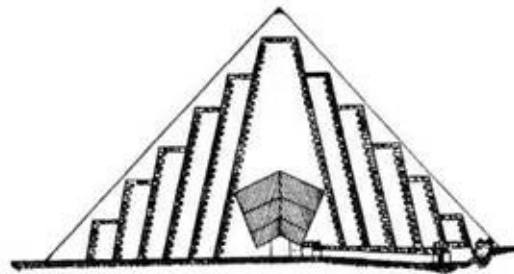
Факты тем не менее свидетельствуют об обратном. В пирамидах Древнего царства никогда не было мумий фараонов, потому что их там и не должно было быть. Имитируя «путешествие к горизонту», фараоны строили маяки, чтобы обозначить дорогу для своей «Ка» к Лестнице в Небо – точно так же, как первые пирамиды, построенные богами, служили для них маяками, когда «они плыли по небу».

Мы полагаем, что фараоны пытались копировать не пирамиду Джосера, а пирамиды богов – то есть пирамиды Гизы.

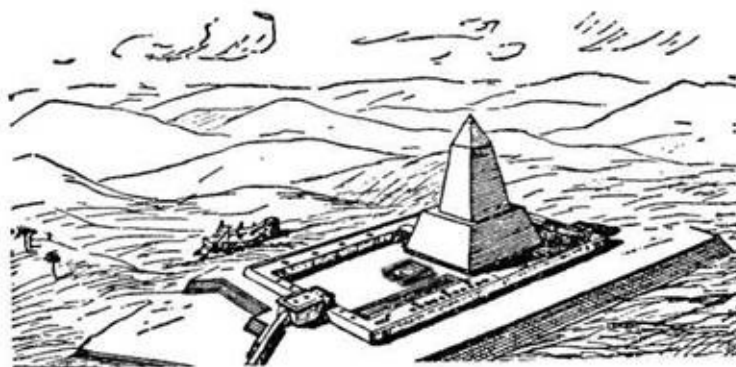

Рис. 140. Египет: главные места расположения пирамид

- 1 — АБУ-РОАШ, 2 — КАИР, 3 — ГИЗА, 4 — АБУСИР, 5 — САККАРА,  
 6 — МЕМФИС, 7 — ДАШУР, 8 — МЕДУМ, 9 — Раджедеф, 10 — Хаба,  
 11 — Нусерра, 12 — Сахура, 13 — Нефереркара, 14 — Джосер,  
 15 — Усеркаф, 16 — Сехемхет, 17 — Пети II, 18 — Шепсескаф,  
 19 — Аменемхат III, 20 — Красная пирамида, 21 — Скошенная пирамида

# ГЛАВА ТРИНАДЦАТАЯ

## ПОДДЕЛЬНОЕ ИМЯ ФАРАОНА

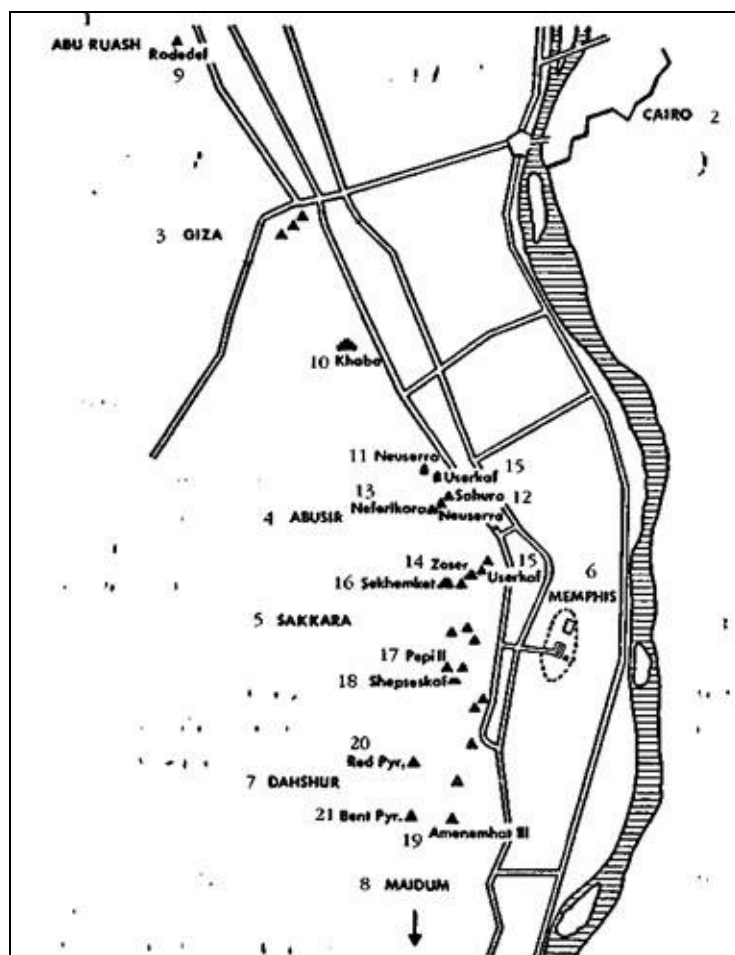
Подлог как средство достижения славы и богатства не так уж редко используется в коммерции, искусстве, науке и во всем, что связано с древностями. Разоблаченная подделка может принести позор и разорение, а оставшаяся невыявленной – изменить представление об истории.

Мы убеждены, что именно это произошло с Великой пирамидой и ее предполагаемым строителем, фараоном по имени Хуфу.

Систематические и планомерные повторные исследования пирамид, которые были наспех раскопаны полтора столетия назад (а также подвергались многочисленным набегам охотников за сокровищами), заставили усомниться в некоторых сделанных ранее выводах. Считалось, что Эпоха пирамид началась со ступенчатой пирамиды Джо-сера и характеризовалась постепенным приближением к форме «истинной» пирамиды, что в конечном итоге и было достигнуто. Но почему постройка «истинной» пирамиды имела такое значение? Если древние строители постепенно совершенствовали свои навыки возведения пирамид, то почему многие пирамиды, построенные позже пирамид в Гизе, гораздо менее совершенны, чем их предшественницы?

Была ли ступенчатая пирамида Джосера моделью для всех остальных или она сама представляла собой копию с более древнего образца? В настоящее время ученые убеждены, что первая, меньшая по размерам, ступенчатая пирамида (рис. 125), которую Имхотеп воздвиг над мастабой, «была облицована прекрасным белым известняком» (Ахмед Фахри, «The Pyramids»). Однако прежде чем облицовочные работы были завершены, архитектор внес еще одно изменение – он решил увеличить размеры пирамиды. Новейшие данные дают основание предположить, что и окончательный вариант ступенчатой пирамиды имел облицовку и выглядел как «истинная» пирамида. Облицовка, обнаруженная экспедициями Гарвардского университета под руководством Джорджа Рейснера, была примитивной и состояла из глиняных кирпичей. Разумеется, она очень быстро разрушилась, и это стало причиной иллюзии, что Джо-сер построил ступенчатую пирамиду. Более того, археологи выяснили, что глиняные кирпичи облицовки были покрыты побелкой, чтобы имитировать облицовку из известняка.

Кому же пытался подражать Джосер? Где Имхотеп видел «истинную» пирамиду с гладкими гранями и облицовкой известняковыми плитами? И еще одна загадка. Если, как утверждают современные ученые, попытки соорудить в Медуме и Саккаре пирамиду с гладкими гранями и углом наклона  $52^\circ$  не удалось и Снофру был вынужден «сжульничать» и построить первую «истинную» пирамиду с углом наклона граней всего лишь  $43^\circ$ , то почему его сын сразу же приступил к возведению гораздо большей по размеру пирамиды с опасным углом наклона граней  $52^\circ$ , причем справился с этой сложной задачей без особых проблем?

Если сооружения в Гизе являются всего лишь «обычными» пирамидами в непрерывной цепочке «одна пирамида – один фараон», то почему сын Хуфу фараон Раджедеф не стал строить свою пирамиду рядом с пирамидой отца в Гизе? Предполагается, что в то время двух других пирамид Гизы еще не существовало, и рядом с Великой пирамидой было достаточно свободного места. И если архитекторы и строители отца обладали достаточными знаниями для постройки Великой пирамиды, то почему они не помогли Раджедефу воздвигнуть не менее величественное сооружение – вместо более примитивной и быстро разрушившейся пирамиды, носящей его имя?

Может быть, причина того, что только в Великой пирамиде был обнаружен восходящий коридор, заключается в том, что этот коридор был заблокирован вплоть до 820 года нашей эры,



и те, кто копировал пирамиду, просто не знали о его существовании?

Вызывает удивление также отсутствие иероглифических надписей в пирамидах Гизы. Еще сто лет назад Джеймс Бонвик («Pyramid Facts and Fancies») писал: «Кто сможет убедить себя, что египтяне оставили такие грандиозные памятники без всяких надписей – несмотря на то, что испещряли иероглифами любое строение текстами разнообразного содержания?» Это отсутствие обусловлено либо тем, что пирамиды были построены еще до изобретения иероглифического письма, либо тем, что их возвели не египтяне.

Именно эти обстоятельства укрепили нашу убежденность в том, что, когда Джосер и его преемники закладывали традицию строительства пирамид, они копировали уже существовавшие сооружения – пирамиды Гизы. Грандиозные сооружения в Гизе вовсе не являются усовершенствованным вариантом более древней пирамиды Джосера; скорее всего, они служили образцами, которые пытались копировать Джосер и другие жившие после него фараоны.

Некоторые ученые предположили, что маленькие пирамиды-спутники в Гизе на самом деле представляют собой масштабные модели (1:5), использовавшиеся древними строителями точно так же, как их используют современные архитекторы. Вскоре, однако, выяснилось, что это более поздние постройки. Тем не менее мы полагаем, что масштабная модель все же существовала – эта третья пирамида в Гизе, явно несущая в себе следы строительных экспериментов. Затем были построены две большие по размерам пирамиды, служившие ориентирами для ануннаков.

Но как же быть с Менкауром, Хафрой и Хуфу, которые (по словам Геродота) якобы построили эти пирамиды?

Действительно, в храмах и аллее, примыкающих к третьей пирамиде, обнаружили свидетельства, что эти сооружения построил Менкаура – в том числе надписи, в которых упоминается его имя, и несколько великолепных статуй, изображавших его в объятиях Хатхор и еще одной богини. Однако все это позволяет сделать вывод, что Менкаура построил дополнительные здания, пытаясь связать свое имя с пирамидой – но не саму пирамиду. Логика подсказывает, что ануннакам нужны были только пирамиды и они не возводили храмы для поклонения себе самим; только фараону требовался погребальный храм и другие сооружения, ассоциировавшиеся с его путешествием в загробную жизнь.

Внутри самой третьей пирамиды нет ни надписей, ни статуй, ни даже стены с фресками – только ничем не украшенная суровая точность конструкции. Единственное имевшееся свидетельство связи пирамиды с Менкаурой оказалось фальшивым: выяснилось, что фрагменты деревянного саркофага с именем фараона на 2000 лет младше его, а мумия, якобы лежавшая в саркофаге, относится к эпохе раннего христианства. Таким образом, ни саркофаг, ни мумия не могут служить доказательствами, что Менкаура – или вообще какой-либо фараон – имел отношение к проектированию и постройке самой пирамиды.

Вторая пирамида тоже абсолютно пуста. Колонны, поддерживающие картуш (овальная ферма с царским именем) Хафры, были обнаружены только в примыкающих к пирамиде храмах. Ничто не указывает на строителя самой пирамиды.

А как же Хуфу?

За одним-единственным исключением – мы покажем, что это, скорее всего, подделка – свидетельства о принадлежности Великой пирамиды фараону Хуфу служат слова Геродота (и основанные на его работах труды римских историков). Геродот сообщает, что по приказу этого правителя Египта рабы в течение тридцати лет строили пирамиду. Однако по всем имеющимся в нашем распоряжении данным Хуфу занимал трон только двадцать три года. Если он был великим строителем, в распоряжении которого имелись искусные архитекторы и каменщики, то где другие памятники его царствования, в том числе огромные статуи?

Их нет, и это служит свидетельством, что Хуфу вовсе не был великим строителем. Но его

посетила блестящая идея – по всей видимости, она родилась при взгляде на обрушившуюся глиняную облицовку ступенчатых пирамид, на рухнувшую пирамиду в Медуме, на поспешное изменение угла наклона первой пирамиды Снофру и недостаточный наклон граней его второй пирамиды. В Гизе стояли уже готовые пирамиды совершенной формы. Не попросить ли у богов разрешения пристроить к одной из них погребальные храмы, которые требовались для путешествия фараона в загробный мир? Святость самой пирамиды нарушена не будет: все храмы, включая Храм Долины, в котором, скорее всего, похоронен Хуфу, находятся снаружи, примыкая к Великой пирамиде, но не касаясь ее. Так Великая пирамида стала пирамидой Хуфу.

Наследник Хуфу фараон Раджедеф не воспользовался идеей отца и построил собственную пирамиду – как Снофру. Но почему он выбрал место для нее к северу от Гизы, а не рядом с пирамидой отца? Простейшее объяснение состоит в том, что выступ плато Гиза был уже занят тремя древними пирамидами и дополнительными сооружениями, построенными рядом с ними фараоном Хуфу...

Став свидетелем неудачи Раджедефа, следующий фараон – Хафра – предпочел вариант Хуфу. Когда ему понадобилась пирамида, он посчитал, что вторая готовая пирамида вполне подходит, и окружил ее своими храмами и пристройками. Его наследник Менкаура связал свое имя с последней готовой пирамидой, так называемой третьей пирамидой Гизы.

После того как все готовые пирамиды закончились, следующие фараоны были вынуждены избрать более трудный путь, то есть пытались строить их... У них, как и у предшественников (Джосера, Снофру, Раджедефа), получались лишь второсортные копии трех древних сооружений.

На первый взгляд наше предположение – что Хуфу и два других фараона не имели никакого отношения к строительству ассоциирующихся с их именами пирамид – может показаться необоснованным. Но это впечатление обманчиво, причем свидетельствует в пользу нашей гипотезы сам Хуфу.



Рис. 141

Вопрос о том, действительно ли Хуфу построил Великую пирамиду, ставил в тупик серьезных египтологов еще более ста лет назад, когда был обнаружен *единственный объект*, имеющий отношение к фараону Хуфу и связывающий его с пирамидой. Как это ни удивительно, этот объект подтверждал, что Хуфу не строил пирамиды – *она уже существовала во времена его царствования!*

Это свидетельство представляет собой известняковую стелу (рис. 141), которая была найдена Огюстом Мариетом в 50-х годах девятнадцатого века среди руин храма Исиды неподалеку от Великой пирамиды. Надпись на стеле указывает, что этот памятник был воздвигнут фараоном Хуфу, чтобы увековечить восстановление храма Исиды, а также статуй и символов богов, которые правитель нашел разбитыми внутри храма. Начальные строки надписи, вне всякого сомнения, содержат имя Хуфу:

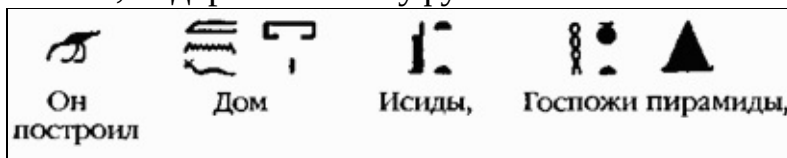

За этим стандартным обращением, в котором упоминается имя Гора и содержится пожелание вечной жизни фараону, следует удивительное заявление:



По свидетельству надписи на стеле (которая хранится в Каирском музее) Великая пирамида уже существовала, когда на исторической сцене появился фараон Хуфу. Ее хозяйкой считалась

богиня Исида – пирамида принадлежала этой богине, а вовсе не Хуфу Более того, Сфинкс – сооружение которого приписывают Хафре и который яко бы был высечен из скалы одновременно со второй пирамидой – в то время тоже стоял на своем месте. Далее в надписи указывается точное местонахождение Сфинкса, а также тот факт, что он был поврежден молнией (это повреждение можно видеть и сегодня).

В надписи на стеле Хуфу утверждает, что построил пирамиду царице Хенутсен «рядом с храмом богини». Археологи нашли независимые доказательства того, что самая южная из трех небольших пирамид, располагающихся по бокам Великой пирамиды – ближайшая к храму Исиды, – действительно посвящена Хенутсен, супруге Хуфу. Таким образом, все содержащиеся в надписи на стеле сведения согласуются с известными фактами, однако единственное заявление Хуфу, связанное с сооружением пирамид, заключается в том, что он построил маленькую пирамиду для царицы. Великая пирамида, утверждает фараон, уже стояла на своем месте – как и Сфинкс (можно предположить, что две другие пирамиды тоже).

Свидетельства в пользу нашей теории становятся еще более весомыми, когда в другом фрагменте надписи мы читаем, что Великую пирамиду также называли «Западной Горой Хатхор»:

*Вечная жизнь Гору Мездау  
Царю Верхнего и Нижнего Египта  
Хуфу дарована вечная жизнь!  
Для божественной матери своей Исиды,  
хозяйки «Западной Горы Хатхор»,  
он сделал (эту) надпись на стеле.  
Он построил ей Дом (храм) из камня,  
обновил богов, которые были найдены в ее храме.*

Хатхор, как нам известно, считалась владычицей Синайского полуострова. Если самая высокая вершина Синая была Восточной Горой богини, то Великая пирамида – Западной Горой; обе они служили опорными точками посадочного коридора.

Эта Инвентарная стела, как ее стали называть, имеет все признаки аутентичности. Тем не менее ученые – как во времена, когда она была найдена, так и позже – не могли заставить себя принять неизбежные выводы, следовавшие из древней надписи. Не желая разрушать все здание «пирамидологии», они объявили Инвентарную стеду подделкой – по их мнению, надпись была сделана «через много лет после смерти Хуфу» (цитата из работы селима Хасана «Excavations at Giza»), а Яго имя используется «для подтверждения ложных претензий местных жрецов».

Джеймс Г. Брестед, чья книга «Ancient Records of Egypt» считается классическим исследованием древних египетских надписей, еще в 1906 году отмечал, что «упоминание о Сфинксе и так называемом храме возле него во времена Хуфу с самого начала сделало этот объект предметом особого интереса. Эти упоминания имели бы огромное значение, если памятник является современником Хуфу, однако орфографические (параллельные) данные о его более поздней датировке более чем убедительны». Он не соглашался с ведущим египтологом своего времени Гастоном Масперо, который еще раньше предположил, что если стела и не относится к временам правления Хуфу, то она является копией более древнего и аутентичного оригинала. Несмотря на все сомнения, Брестед все же включил надпись на стеле в число документов Четвертой Династии. А в 1920 году Масперо при работе над своим всеобъемлющим трудом «The Dawn of Civilization» признал содержание надписи на Инвентарной стеле фактическими данными о жизни и деятельности Хуфу.

Почему же специалисты отказываются признать подлинность этого артефакта?

Инвентарная стела была объявлена подделкой только потому, что примерно за десять лет до

ее обнаружения стала считаться доказанной идентификация Хуфу как строителя Великой пирамиды. Якобы неопровержимым свидетельством было написанное красной краской имя фараона, обнаруженное в замурованных помещениях над камерой Царя – эту надпись интерпретировали как отметку каменотесов, оставленную в восемнадцатый год правления Хуфу (рис. 142). Поскольку в камеру никто не входил до ее обнаружения в 1837 году, надпись посчитали подлинной; если же Инвентарная стела содержала противоречащее данной теории утверждение, то поддельной, вероятно, являлась именно стела.



Рис. 142

Но если мы проанализируем обстоятельства обнаружения надписи краской, а также личности ее первооткрывателей – чего никогда не делалось раньше, – то придем к следующему выводу. Если подделка и имела место, то не в глубокой древности, а в 1837 году от Рождества Христова, и мошенниками были не «местные жрецы», а два (или три) беспринципных англичанина...

История эта начинается с прибытия в Египет – 29 декабря 1835 года – полковника Ричарда Говарда Вайса, считавшегося «паршивой овцой» в аристократической английской семье. В те времена многие офицеры Армии Ее Величества получили известность как «антиквары» (так тогда называли археологов), читая лекции перед избранной аудиторией и наслаждаясь признанием публики. Неизвестно, лелеял ли подобные планы отправившийся в Египет Вайс, но факт остается фактом: посетив пирамиды в Гизе, он пришел в сильное возбуждение от находок, которые ежедневно делали в этом месте и ученые, и дилетанты. Самое сильное впечатление на него произвели теории Джованни Батисты Кавилья, который искал тайную комнату внутри Великой пирамиды.

Через несколько дней Вайс предложил финансировать поиски Кавилья, если тот согласится считать его соавтором. Кавилья ответил категорическим отказом, и обиженный Вайс в конце февраля 1836 года отправился в Бейрут, намереваясь посетить Сирию и полуостров Малая Азия.

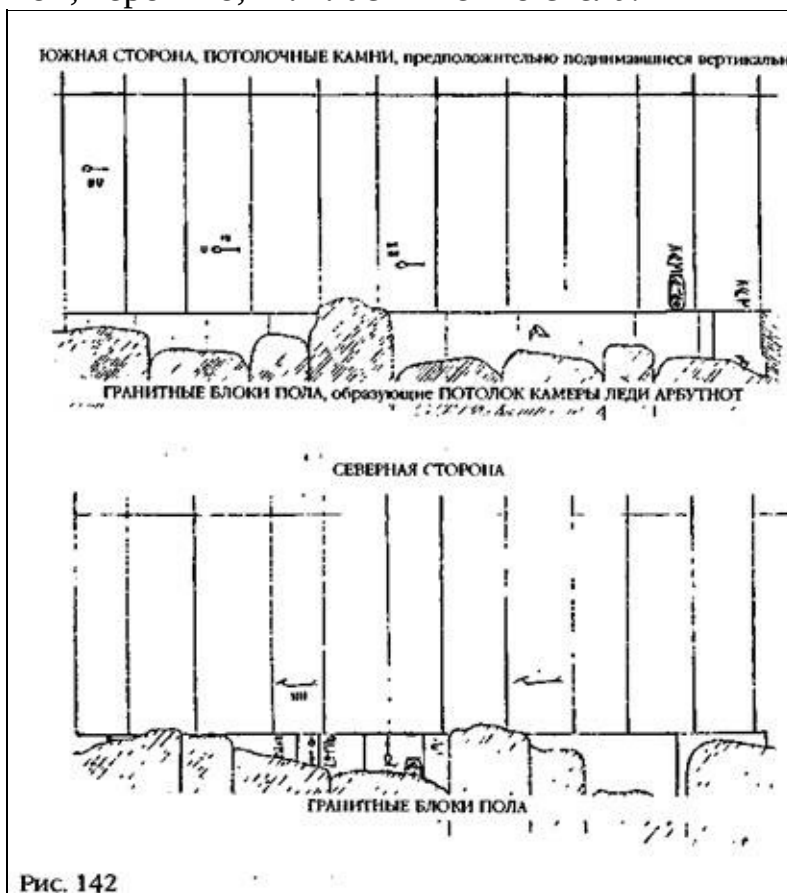
Однако долгое путешествие не излечило лихорадку Вайса. Вместо того чтобы вернуться в Англию, он в октябре 1836 года вновь поехал в Египет. Во время своего первого посещения страны он подружился с ловким посредником по имени Дж. Р. Хилл, который в то время служил

управляющим на медеплавильном заводе. Теперь Вайса познакомили с «мистером Слоуном», который по секрету сообщил, что у него есть возможность получить «фирман» – концессионную лицензию – от египетского правительства на эксклюзивное право раскопок в Гизе. Получив инструкции, Вайс отправился к британскому консулу полковнику Кэмпбеллу за необходимыми документами. К величайшему изумлению Вайса, в фирмане в качестве его компаньонов были указаны Кэмпбелл и Слоун, а руководителем работ назначался Кавилья. 2 ноября 1836 года разочарованный Вайс выплатил Кавилье первый взнос в размере 200 долларов и отправился осматривать достопримечательности Верхнего Египта.

В своей книге «Operations carried on at the Pyramids of Gizeth» Вайс вспоминает, что вернулся в Гизу в январе 1837 года, «горя нетерпением увидеть, как продвигаются работы». Однако вместо поисков тайной комнаты Кавилья и его рабочие занялись выкапыванием мумий из окружавших пирамиду гробниц Ярость Вайса улеглась лишь после того, как Кавилья пообещал показать ему нечто важное – надписи строителей пирамид!

Раскопки гробниц показали, что древние каменотесы иногда помечали предварительно обработанные блоки красной краской. Такие отметки, сказал Кавилья, он нашел в основании второй пирамиды. Однако когда Вайс внимательно изучил «красную краску», выяснилось, что это естественное обесцвечивание камня.

А как насчет Великой пирамиды? Кавилья, пытавшийся найти воздушные каналы, отходящие от камеры Царя, был убежден, что выше ее располагались тайные комнаты. Одно такое помещение, попасть в которое можно было через узкий лаз, обнаружил в 1765 году Натаниэл Дэвисон (рис. 143). Вайс потребовал, чтобы усилия археологов сосредоточились именно здесь; он был недоволен, что Кавилья и Кэмпбелл больше интересовались мумиями, которые хотел иметь у себя каждый музей. Кавилья зашел так далеко, что даже назвал одну из больших найденных им гробниц «гробницей Кэмпбелла».



Рис. 143

1 – Камера Дэвисона, 2 – Лаз, 3 – КАМЕРА ЦАРЯ, 4 – САРКОФАГ,  
5 – ПРИХОЖАЯ, 6 – ЮЖНЫЙ КОНЕЦ БОЛЬШОЙ ГАЛЕРЕИ

Намереваясь сосредоточить руководство в своих руках, Вайс переехал из Каира на место раскопок в окрестности пирамид. «Я хотел сделать несколько открытий, прежде чем вернуться в Англию», – признавался он в своем дневнике 27 января 1837 года. Он задержался у пирамид почти на год, что обошлось его семье в круглую сумму.

В последующие недели разногласия с Кавильей усилились, и Вайс обрушил на него целую лавину обвинений. 11 февраля у них произошла крупная ссора. 12 февраля Кавилья сделал главные открытия в «гробнице Кэмпбелла»: испещренный иероглифами саркофаг и нанесенные красной краской отметки каменотесов на стене гробницы. 13 февраля Вайс уволил Кавилью и приказал ему покинуть место раскопок. Кавилья вернулся к пирамидам лишь на один день, 15 февраля, чтобы забрать свои вещи. В последующие годы он выдвигал против Вайса «бесчестные обвинения», суть которых Вайс не потрудился раскрыть в своих дневниках.

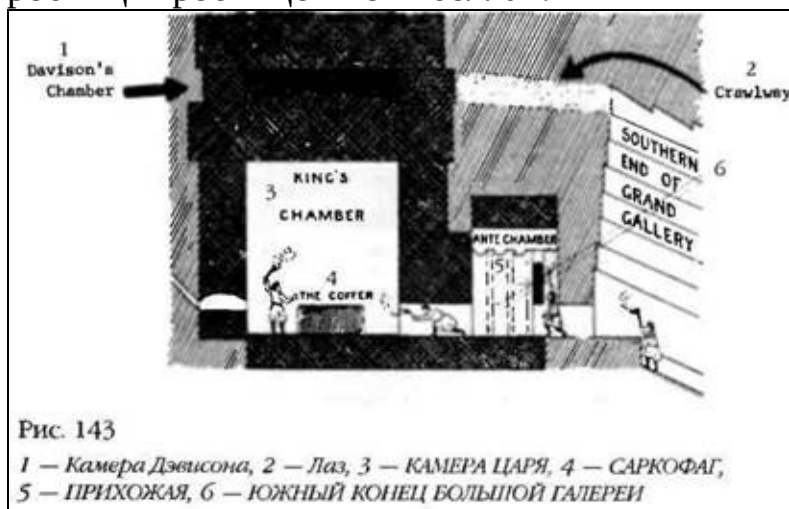
Явилась ли ссора результатом реальных разногласий или Вайс намеренно спровоцировал конфликт, чтобы избавиться от Кавильи?

Как выяснилось, в ночь на 12 февраля Вайс тайно посетил Великую пирамиду. Его сопровождал Джон Перринг, инженер-строитель из египетского департамента общественных работ и египтолог-любитель, с которым Вайс познакомился через состоятельного мистера Хилла. Они исследовали необычную трещину в гранитном блоке над камерой Дэвисона. Стебель тростника, просунутый в расщелину, не согнулся, что указывало на существование пустого пространства над гранитным блоком.

Какие планы вынашивали эти двое во время своего ночного посещения пирамиды? Об этом мы можем только догадываться по последовавшим событиям. Утром Вайс уволил Кавилью и назначил на его место Перринга. В своем дневнике Вайс признается: «Я твердо решил произвести раскопки над потолком камеры Дэвисона, где рассчитываю найти погребальную камеру». Раскопки Вайса требовали все больше средств и людских ресурсов, и поэтому члены королевской семьи и другие представители знати прибыли взглянуть на находки в «гробнице Кэмпбелла». Внутри самой пирамиды Вайс не мог показать им ничего нового. В отчаянии он приказал своим рабочим просверлить плечо Сфинкса, надеясь обнаружить отметки каменотесов. Потерпев неудачу, Вайс сосредоточился на поисках тайной комнаты.

К середине марта Вайс столкнулся с новой проблемой: его рабочие уходили для участия в других проектах. Полковник удвоил плату, если они соглашались работать и днем, и ночью – он чувствовал, что время уходит. Отчаявшись, Вайс отбросил осторожность и приказал использовать взрывчатку, чтобы пробить проход в каменных блоках, стоявших у него на пути.



Рис. 144

1 — Камера Веллингтона, 2 — Воздуховод, 3 — КАМЕРА ЦАРЯ, 4 — САРКОФАГ, 5 — ПРИХОЖАЯ, 6 — БОЛЬШАЯ ГАЛЕРЕЯ

К 27 марта рабочие Вайса сумели пробить небольшое отверстие в гранитных блоках. Тем не менее Вайс – что абсолютно нелогично – уволил десятника по имени Паоло. На следующий день он писал в своем дневнике: «Через небольшое отверстие, пробитое в полость над камерой Дэвисона, я просунул свечу на конце прута и испытал разочарование, убедившись, что эта камера похожа на нижнюю». Он нашел свою «тайную комнату»! (Рис. 144)

Применив порох для расширения отверстия, Вайс 30 марта вошел в открытую им камеру – в сопровождении мистера Хилла. Они тщательно исследовали помещение. Оно оказалось герметично запечатанным – без единого отверстия. Пол его представлял собой необработанную сторону больших гранитных блоков, из которых состоял потолок расположенной ниже камеры Дэвисона. «По всему полу был равномерно распределен какой-то черный порошок, на котором четко отпечатывались все следы». (Природа этого черного порошка, лежавшего «довольно толстым слоем», так и осталась невыясненной.) «Потолок был великолепно отполирован, а его плиты точно пригнаны друг к другу». Совершенно очевидно, что в камеру никто не входил, но в ней не было ни саркофага, ни сокровищ. Она оказалась абсолютно пустой и голой.

Вайс приказал расширить отверстие и отправил сообщение британскому консулу в Египте, объявив, что назвал открытое им помещение «камерой Веллингтона». В своем дневнике он писал, что вечером прибыли мистер Перринг и мистер Мэш, и они вчетвером обмеряли камеру Веллингтона. Именно при выполнении этих измерений обнаружилось сделанные в каменоломне отметки. Какая неожиданная удача!

Эти отметки были похожи на надписи красной краской, найденные в гробницах за пределами пирамиды. Почему-то Вайс и Хилл пропустили их, когда исследовали камеру самостоятельно. Однако когда к ним присоединились мистер Хилл и мистер Мэш – гражданский инженер, приехавший по приглашению Перринга, – все четверо стали свидетелями уникального открытия.

Тот факт, что камера Веллингтона оказалась практически идентичной камере Дэвисона, заставил Вайса предположить, что над ней есть еще одно аналогичное помещение. 4 апреля Вайс по неизвестной причине уволил второго десятника, Гиачино. 14 апреля место раскопок посетили британский и австрийский консулы. Они попросили сделать копии с отметок каменотесов. Эту работу Вайс поручил Перрингу и Мэшу, но приказал им сначала скопировать надписи в «гробнице Кэмпбелла» – уникальные отметки внутри Великой пирамиды почему-то могли подождать.

25 апреля при помощи пороха был пробит проход в помещение над камерой Веллингтона (Вайс назвал новую камеру в честь лорда Нельсона)– Она тоже оказалась пустой, а ее пол покрывала загадочная черная пыль. Вайс сообщил, что нашел «несколько отметок каменотесов, нанесенные красной краской на стены, особенно с западной стороны». Все это время мистер Хилл посещал вновь открытые помещения – якобы для того, чтобы написать в них (как?) имена Веллингтона и Нельсона. Двадцать седьмого апреля мистер Хилл – не Перринг и не Мэш – скопировал отметки. Надписи, обнаруженные в камере Нельсона (но не Веллингтона), Вайс приводит в своей книге (рис. 145а).

7 мая был пробит ход в еще одну камеру, расположенную над камерой Нельсона, – это помещение Вайс назвал в честь леди Арбутнот В его дневнике нет упоминаний об отметках, хотя впоследствии они обнаружилось здесь в большом количестве. Удивительным в этих отметках было то, что среди них часто попадались картуши, которые могли означать лишь имена царей (рис. 145б). Неужели Вайс наткнулся на надпись с именем фараона, который построил пирамиду?





Рис. 145

1 — ГРАНИТНЫЕ БЛОКИ ПОТОЛКА, 2 — ГРАНИТНЫЙ БОКОВОЙ БЛОК,  
3 — ОБРАЗУЮЩИЕ ПОТОЛОК КАМЕРЫ НЕЛЬСОНА, 4 — СЕВЕРНАЯ СТОРО-  
НА, ИЗВЕСТНЯК, 5 — ЮЖНАЯ СТОРОНА, ИЗВЕСТНЯК, 6 — БЛОКИ ПОЛА,  
7 — ГРАНИТНЫЕ БЛОКИ ПОЛА

18 мая доктор Уолни обратился с просьбой «получить копии надписей, найденных в Великой пирамиде, чтобы отослать их мистеру Росселини», египтологу, специализировавшемуся на расшифровке имен фараонов. Вайс категорически отверг эту просьбу.

На следующий день в сопровождении лорда Арбутнота, мистера Бретеля и мистера Рейвена Вайс вошел в камеру леди Арбутнот, и все четверо «сравнили рисунки мистера Хилла с надписями каменщиков в Великой пирамиде, засвидетельствовав точность копирования». Вскоре после этого была обнаружена последняя сводчатая камера, а в ней еще надписи, в числе которых были и царские картуши. Затем Вайс отправился в Каир и доставил в британское посольство заверенные свидетелями копии надписей на камнях, чтобы их официально отправили в Лондон.

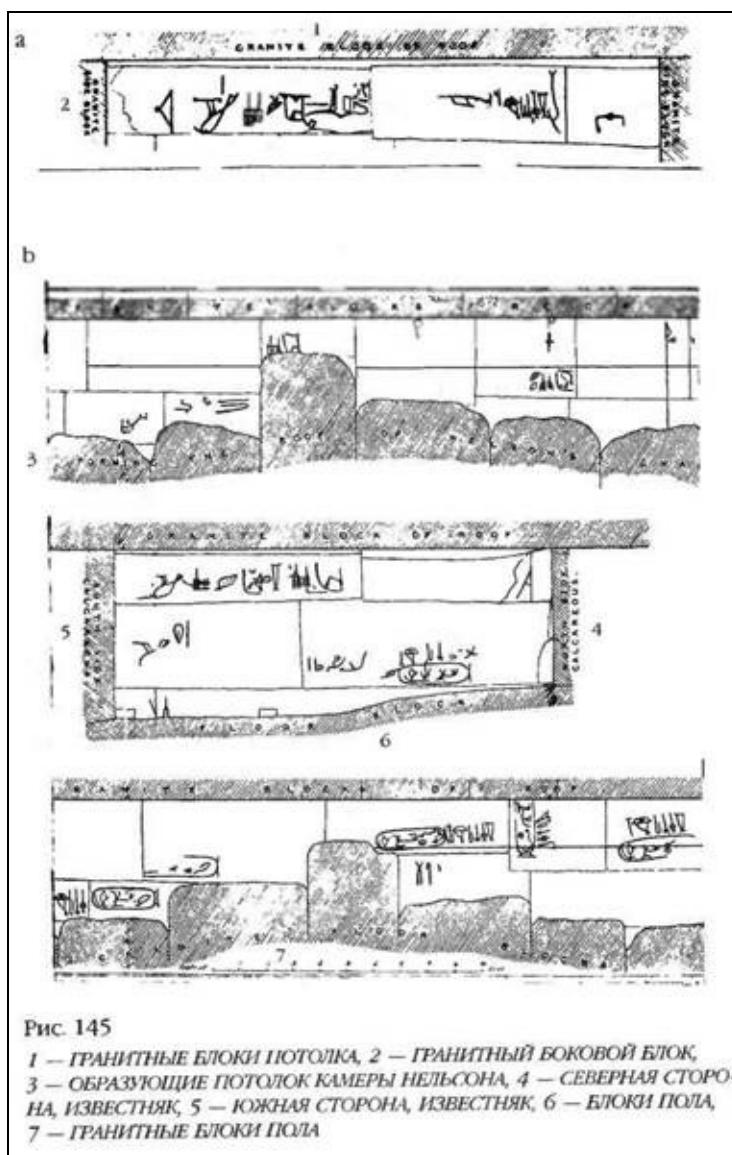
Он выполнил свою миссию: обнаружил ранее неизвестные камеры и подтвердил принадлежность Великой пирамиды. Внутри обнаруженных в пирамиде картушей было написано имя фараона: Х-у-ф-у

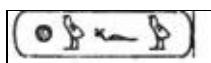

Об этом открытии и сегодня написано во всех учебниках.

Находки Вайса имели огромное значение и были быстро признаны, поскольку он поспешил получить подтверждение их подлинности из Британского музея в Лондоне.

Точно неизвестно, когда именно сделанные мистером Хиллом копии попали в музей и когда Вайс получил заключение специалистов, но он включил это заключение (подписанное экспертом по иероглифическому письму Сэмюэлом Бирчем) в свои записки, датированные 27 мая 1837 года. На первый взгляд тщательный анализ подтвердил предположения Вайса. Имена

на картушах можно было интерпретировать как различные варианты имени Хуфу, что подтверждало свидетельство Геродота, который называл Хеопса строителем Великой пирамиды.

Однако вполне понятное волнение заслонило многочисленные оговорки в заключении Британского музея. В нем также содержался ключ, позволивший нам предположить подлог: грубая ошибка фальсификатора.

Начнем с того, что мистер Бирч не был уверен в написании и шрифте многих меток. «Знаки или иероглифы, нанесенные скульптором или каменщиком красной краской на камнях камер Великой пирамиды, по всей видимости, являются метками каменотесов, – отмечает он в первом параграфе своего заключения. – Несмотря на то что эти знаки не очень разборчивы, поскольку написаны наполовину иератическим, или линейно-иероглифическим, письмом, они представляют значительный интерес».

Озадачило мистера Бирча то обстоятельство, что надписи, предположительно относившиеся к началу Четвертой Династии, были выполнены шрифтом, который начал появляться лишь в истечении нескольких сотен лет. Для написания иероглифов, которые зародились как пиктограммы – «рукописные картинки», – требовался навык и долгое обучение, и поэтому со временем в коммерческих записях им на смену пришло более простое и быстрое линейное письмо, которое часто называют иератическим. Таким образом, иероглифические знаки, обнаруженные Вайсом, относились к другому периоду. Кроме того, они были плохо различимы, и мистер Бирч с большим трудом прочел их: «Значение иероглифов, следующих за родовым именем в той же строке, что и картуш, не очень понятно... Значки после имени очень неразборчивы». Многие из символов показались ему «очень похожими на иератические» – то есть они относились к гораздо более позднему периоду, чем наполовину иератические. Некоторые из значков были необычными и не встречались ни в одной из надписей, найденных на территории Египта: «За картушем Суфиса (Хеопса), – писал Бирч, – следует иероглиф, аналог которому найти крайне затруднительно». Другие символы также с трудом поддавались идентификации.

Мистер Бирч был также озадачен «странной последовательностью символов» в самой верхней сводчатой камере (названной Вайсом «камерой Кэмпбелла»). Здесь иероглиф, обозначающий понятие «хороший, изящный», использовался в качестве числительного – такое его употребление встречалось впервые. Эти необычные числа предположительно должны были означать «восемнадцатый год» (правления Хуфу).

Не менее загадочными показались ему и символы, следовавшие непосредственно за картушем. Бирч предположил, что это один из титулов фараона, такой, как «повелитель Верхнего и Нижнего Египта». Единственным аналогом этих иероглифов был «титул, обнаруженный на крышке саркофага супруги Амасиса» из династии Саисских царей. Бирч даже не счел нужным подчеркнуть, что фараон Ама-сис правил в шестом веке до нашей эры – через две тысячи лет после фараона Хуфу!

Таким образом, автор сделанных красной краской надписей использовал метод письма (линейный), шрифты (частично иератический и иератический<sup>1</sup>) и титулы, относящиеся к различным периодам истории Египта, причем не совпадающие с эпохой правления Хуфу, а более поздние. Грамотностью он тоже не блистал: многие иероглифы нечеткие, неполные, находятся не на месте, неправильно используются или вообще неизвестны.

(Год спустя анализирувавший эти надписи известный немецкий египтолог того времени Карл Рихард Лепсиус тоже высказывал удивление, что они «были нанесены кистью в виде скорописи и очень напоминают иератические знаки». Некоторые из иероглифов, стоящие после картушей, заявил Лепсиус, абсолютно неизвестны, и он не в состоянии объяснить их.)

Переходя к главному вопросу, относительно которого он должен был высказать свое мнение – личности фараона, имя которого указывается в надписях, – Бирч сделал сенсационное заявление. В надписях, найденных внутри пирамиды, встречаются два царских имени, а не одно!

Возможно ли, чтобы одну пирамиду строили два фараона? И кто они в таком случае?

Сэмюэл Бирч сообщал, что два царских имени, встречавшиеся в надписях, известны египтологам: «Они были найдены в гробницах чиновников, служивших царям этой династии», то есть Четвертой Династии фараонов, которым и приписывали сооружение пирамид в Гизе. Один картуш (рис. 146а) тогда был прочитан как «Суфу» или «Шуфу», а другой (рис. 146б), включавший в себя иероглиф овна, как «Сенехуф» или «Сенешуфу».

Пытаясь проанализировать значение имени со значком овна, Бирч отмечает, что « картуш аналогичен тому, который впервые встречается в камере Веллингтона и был опубликован мистером Уилкинсоном в «*Mater. Hieroglyph.*», а также мистером Роселлини, прочитавшим фонетические элементы, составляющие имя «Сенешуфо»; по предположению мистера Уилкинсона это имя означает «брат Суфиса».

Египтологи приняли теорию, что фараон мог закончить строительство пирамиды, начатое его предшественником (как в случае пирамиды в Медуме). Не этим ли обстоятельством объясняется присутствие двух царских имен в одной пирамиде? Вполне возможно – но не в данном случае.

Невозможность такого объяснения обусловлена расположением различных картушей (рис. 147). Картуш, якобы принадлежащий строителю пирамиды – то есть Хеопсу/Хуфу, – был найден только в *самой верхней* камере, получившей название камеры Кэмпбелла. Несколько картушей со вторым именем (современные специалисты читают его как «Хнемхуф») встречаются в камере Веллингтона и в камере леди Арбутнот (в камере Нельсона вообще нет картушей). Другими словами, в нижних камерах присутствует имя фараона, который жил и царствовал *после* Хеопса. А поскольку пирамиду можно строить только снизу вверх, то расположение картушей означает, что Хеопс, занимавший престол до Хафры, закончил пирамиду, начатую его предшественником. Но это невозможно.



Рис. 146

Допустив, что оба имени могли относиться к фараонам, которые в древнем Списке Царей именуется как Суфис I и Суфис II, Бирч попытался разрешить проблему при помощи гипотезы, что оба имени принадлежали Хеопсу – одно было его личным именем, а другое родовым именем. Тем не менее он пришел к выводу, что «присутствие этого (второго) имени в метках каменотесов внутри Великой пирамиды является дополнительным препятствием» – наряду с другими, затрудняющими понимание надписей.

Загадка «второго имени» все еще была не решена, когда полвека спустя самый известный из английских египтологов, Флиндерс Петри, приступил к обмеру пирамид. «Самая вредная теория, касающаяся этого царя (Хнемхуфа), состоит в его отождествлении с Хуфу», – писал Петри в своей работе «Pyramids and Temples of Gizeh», приведя многочисленные аргументы, позволившие и другим ученым высказаться против этой теории. Петри продемонстрировал, что по целому ряду причин эти два имени не могут принадлежать одному правителю. Почему же тогда они встречаются в одной и той же пирамиде? Петри полагал, что единственное правдоподобное объяснение заключается в том, что Хеопс и Хафра какое-то время были соправителями страны.

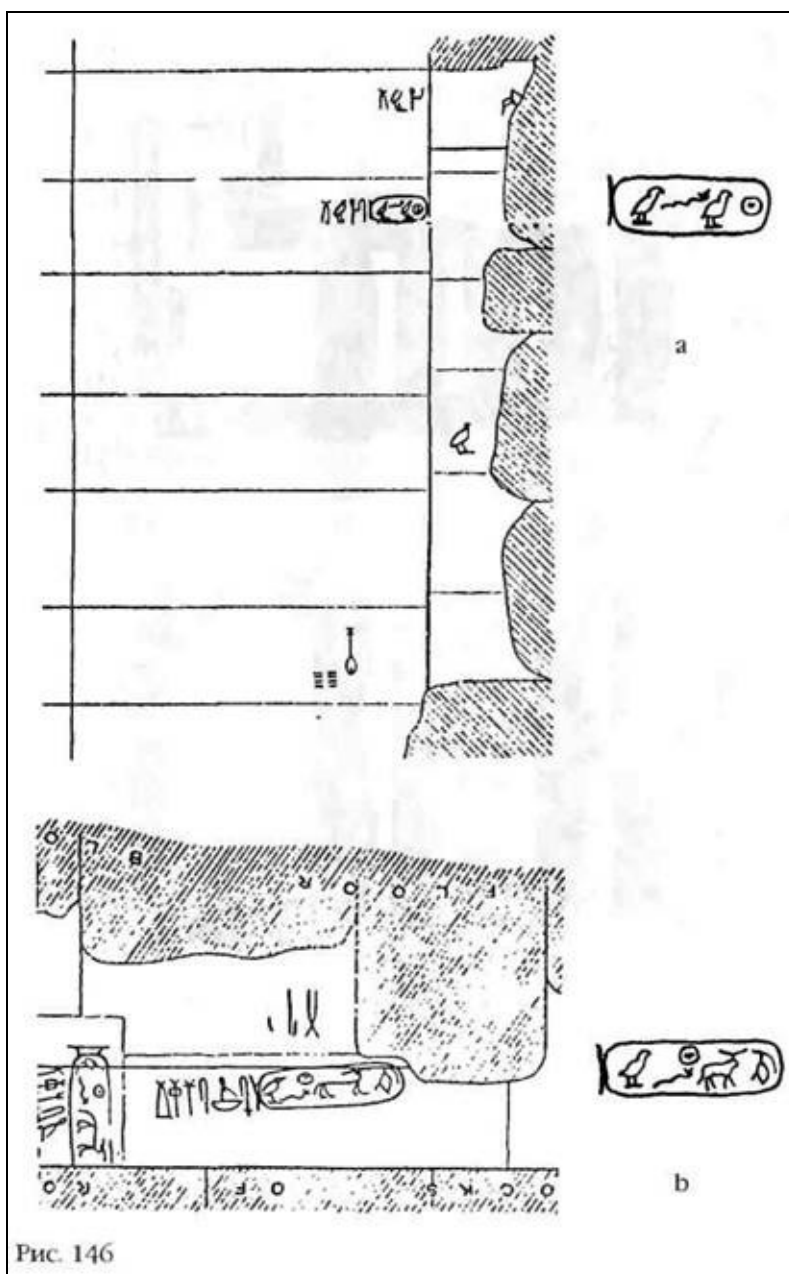

Рис. 147

1 — Проход, пробитый Говардом Вайсом, 2 — Проход, 3 — Воздуховод, 4 — Вход, 5 — КАМЕРА ЦАРЯ, 6 — САРКОФАГ, 7 — ПРИХОЖАЯ, 8 — БОЛЬШАЯ ГАЛЕРЕЯ, 9 — ВЕРТИКАЛЬНЫЙ РАЗРЕЗ КАМЕРЫ ЦАРЯ И КОНСТРУКЦИОННЫХ КАМЕР ГОВАРДА ВАЙСА С «МЕТКАМИ КАМЕНЩИКОВ», 10 — ВЕРТИКАЛЬНЫЙ РАЗРЕЗ (ВИД В ЗАПАДНОМ НАПРАВЛЕНИИ) КАМЕРЫ ЦАРЯ, ПРИХОЖЕЙ И КОНСТРУКЦИОННЫХ КАМЕР ГОВАРДА ВАЙСА С «МЕТКАМИ КАМЕНЩИКОВ», 11 — КОСАЯ ШТРИХОВКА ОБОЗНАЧАЕТ ИЗВЕСТНИАК, 12 — СПЛОШНАЯ ШТРИХОВКА ОБОЗНАЧАЕТ ГРАНИТ

Никаких доказательств предположения Петри найдено не было, и почти через сто лет после открытия Вайса Гастон Масперо писал, что «присутствие двух картушей, Хуфу и Хнем-хуфу, на одних и тех же памятниках вызывает недоумение у египтологов» («The dawn of Civilization»). Несмотря на многообразие предложенных решений, ответа на эту загадку все еще нет.

Уникальность пирамид Гизы – помимо всего прочего – состоит в полном отсутствии всяких надписей и украшений. Исключение составляют надписи, обнаруженные Вайсом. В чем причина их появления? Если каменотесы не постеснялись оставить надписи красной краской на каменных блоках в замурованных помещениях над камерой Царя, то почему эти надписи отсутствовали в первой камере, открытой Дэвисоном в 1765 году, а обнаружились только в камерах, открытых Вайсом?

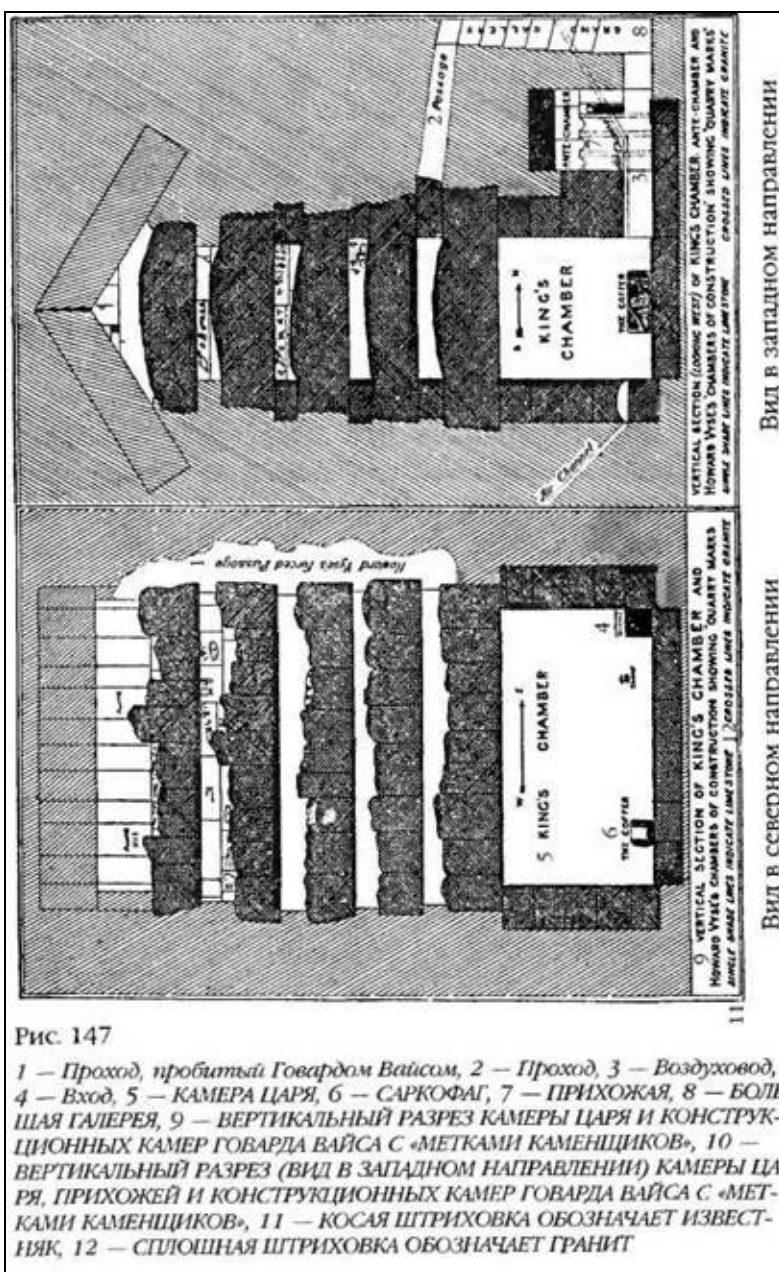
Кроме надписей, о которых сообщил Вайс, в различных помещениях пирамиды были обнаружены настоящие отметки строителей – установочные линии и стрелки. Все они нарисованы так, как и следовало ожидать, то есть в правом верхнем углу блоков; при строительстве у помещения еще не было перекрытий, и ставивший метки работник мог сделать это без помех. Однако все надписи – поверх и вокруг отметок строителей (рис. 145) – нанесены вертикально или перевернуты, как будто их автор скрючился в низкой камере (высота камеры леди Арбутнот варьируется в пределах от одного фута четырех дюймов до четырех футов пяти дюймов, а камеры Веллингтона – от двух футов двух дюймов до трех футов восьми дюймов).

Картуши и царские титулы, написанные на стенах камер, были неточными, грубыми и чрезвычайно крупными. Длина большинства картушей составляла от двух с половиной до трех футов, а ширина – примерно фут, причем они занимали наиболее доступную часть каменных блоков, как будто рисовавшему их человеку требовалось все свободное пространство. Они резко контрастируют с точностью, изяществом и удивительной пропорциональностью древних египетских иероглифов, встречающихся в настоящих пометках каменщиков, которые были найдены в тех же помещениях.

За исключением нескольких меток в углу восточной стены камеры Веллингтона, на восточных стенах других камер не было найдено ни надписей, ни других символов – только несколько ничего не значащих линий и фрагмент контура птицы в восточной части свода камеры Кэмпбелла.

Это странно – особенно с учетом того, что Вайс проник в эти помещения именно с восточной стороны. Неужели древние строители предвидели, что Вайс пробьет именно восточные стены, и поэтому не делали на них никаких надписей? Или отсутствие надписей означает, что их автор предпочитал писать на неповрежденных северных, южных и западных стенах, а не на разбитых восточных?

Другими словами, не могла ли загадка иметь следующее решение: надписи были сделаны не в глубокой древности, при постройке пирамиды, а после того, как Вайс пробил дорогу в камеры?

Атмосфера, окружавшая деятельность Вайса в те беспокойные дни, лучше всего характеризуется самим полковником. Главные открытия были сделаны вокруг пирамид, а не внутри. В гробнице Кэмпбелла, найденной ненавистным Кавильей, сохранились не только артефакты, но также отметки каменотесов и написанные красной краской иероглифы. Вайс уже отчаялся совершить открытие. В конце концов он обнаружил ранее неизвестные камеры, однако они явились лишь копией предыдущей (камеры Дэвисона) и были абсолютно пусты. Какой результат принесли все его материальные затраты и усилия? За что его будут уважать и помнить?

Из дневников Вайса нам известно, что он отправил мистера Хилла написать в камерах имена победителей Наполеона, герцога Веллингтона и адмирала Нельсона. Мы подозреваем, что ночью мистер Хилл проник в пирамиду, чтобы «окрестить» ее картушами предполагаемого древнего строителя.

«Два царских имени, – указывал Бирч в своем отзыве, – уже встречались в гробницах чиновников, служивших царям этой династии». Ремесленники фараона, разумеется, знали правильное написание имени своего правителя. Однако в 30-х годах девятнадцатого века египтология находилась в зачаточном состоянии, и никто не мог с уверенностью утверждать, какими иероглифами пишется имя фараона, которого Геродот называл Хеопсом.

Таким образом, мы подозреваем, что мистер Хилл – вероятно, один и, вне всякого сомнения, ночью – проник в только что открытые помещения. При свете факела он сел на корточки и согнулся под низким потолком, пытаясь красной краской скопировать иероглифы с какого-то источника; на неповрежденных стенах он нанес показавшиеся ему подходящими метки. В конечном итоге в камере Веллингтона и камере леди Арбутнот он сделал ошибку в имени фараона.

Какие же иероглифы должен был нарисовать Хилл – с учетом того, что в окружающих Великую пирамиду гробницах эпохи Четвертой Династии встречалось множество имен правителей Египта? Не имея опыта в написании иероглифов, он, по всей видимости, взял с собой книгу, с которой срисовывал знаки. Единственная книга, название которой постоянно встречается в записях Вайса, это «*Materia Hieroglyphica*» сэра Джона Гарднера. Как указывалось

на титульном листе книги, она предназначалась для того, чтобы познакомить читателей с египетским пантеоном, а также преемственностью фараонов с древнейших времен до завоевания Египта Александром Великим. Эта работа была опубликована в 1827 году – за девять лет до «атаки» Вайса на пирамиды – и служила для египтологов стандартным справочником.

В своем отчете Бирч указывал, что картуш, похожий на тот, что был обнаружен в камере Веллингтона, впервые был опубликован мистером Уилкинсоном в «*Mater. Hieroglyph.*». Таким образом, у нас есть точное указание на источник, который мог использовать Хилл, чтобы сделать надпись в первой из найденных Вайсом камер (Веллингтона). (Рис. 146b)

Заглянув в книгу Уилкинсона «*Materia Hieroglyphica*», проникаешься сочувствием к Вайсу и Хиллу: материал изложен беспорядочно и бессистемно, а репродукции картушей крошечные, небрежно скопированные и плохо напечатанные. Похоже, Уилкинсон не был уверен не только в том, как читать царские имена, но и в правильном переводе вырезанных на камне иероглифов в линейное письмо. Наиболее остро эта проблема проявилась в отношении значка, который на памятниках изображался в виде сплошного диска



или круга



, а в линейном письме в виде круга с точкой в центре



. В своих работах он воспроизводил царские картуши в одних случаях со сплошным диском, а в других – с кругом с точкой в центре.

Хилл следовал указаниям Уилкинсона. Однако все эти картуши представляли собой варианты имени «Хнум». Хронологически это означает, что 7 мая имелись только картуши со значком «овна». Затем, 27 мая, когда был пробит проход в камеру Кэмпбелла, там обнаружился очень важный картуш, читавшийся как «Хуфу». Как произошло это чудо?

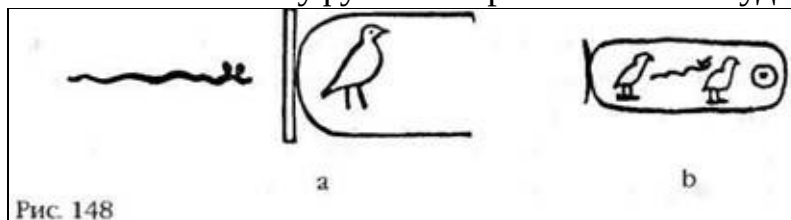

Ключ к разгадке можно найти в подозрительном отрывке из дневников Вайса, посвященном тому факту, что на плитах облицовки «не было ни малейшего следа надписей или резьбы; ничего подобного не обнаружилось ни на самих блоках пирамиды, ни вблизи ее (за исключением уже описанных отметок каменотесов)». Вайс обращал внимание на единственное исключение: «Часть картуша Суфиса, вырезанного на буром камне шесть дюймов в длину и четыре в ширину. Этот фрагмент был найден 2 июня на холме с северной стороны». Вайс приводит рисунок этого фрагмента (рис. 148а).

Откуда Вайс знал – еще до того, как пришел ответ из Британского музея – что это была «часть картуша Суфиса»? Вайс хочет заставить нас поверить, что к такому выводу он пришел потому, что неделей раньше (27 мая) он нашел полный картуш (рис. 148б) в камере Кэмпбелла.

Тем не менее один аспект в его утверждениях вызывает подозрение. В процитированном выше отрывке Вайс говорит, что фрагмент картуша Хуфу был найден 2 июня. Однако запись эта датирована 9 мая! Манипуляция с датами имеет целью убедить нас, что часть картуша, найденная вне пирамиды, совпадает с полным картушем, обнаруженным ранее в самой пирамиде. Однако хронология событий свидетельствует об обратном: 9 мая – за девятнадцать дней до обнаружения камеры Кэмпбелла – Вайс уже понял, как должен выглядеть этот важный картуш. Вайс и Хилл 9 мая каким-то образом догадались, что они сделали ошибку в написании имени Хеопса.

Это может объяснить лихорадочные ежедневные поездки Вайса и Хилла в Каир сразу же после открытия камеры леди Арбутнот. В дневниках Вайса не указана причина, заставившая их покинуть место раскопок у пирамид, где они были так нужны. Мы убеждены, что «сногшибательной новостью», так поразившей их, явилась новая работа Уилкинсона – трехтомник «Manners and Customs of the Ancient Egyptians». Этот труд был опубликован в Лондоне в начале 1837 года, и в Каире его получили именно в эти горячие для Вайса дни. На этот раз рисунки были точными и четкими, и в одной из глав, посвященных древним скульптурам, воспроизводился картуш с овном, который Вайс, и Хилл уже скопировали, а также новый картуш, интерпретируемый Уилкинсоном как «Шуфу или Суфис» (рис. 149).



Новая работа Уилкинсона должна была шокировать Вайса и Хилла, поскольку автор изменил свое мнение относительно картуша с овном (номер 2 на рисунке). Теперь он интерпретировал этот картуш как «Нумбахуфу, или Шембес», а не «Сен-Суфис». Все эти имена, указывал Уилкинсон, были найдены в гробницах в окрестностях пирамид. По его мнению, именно картуш 1а «относился к Суфису, или, согласно составляющим его иероглифам, Шуфу или Хуфу – это имя легко преобразуется в Суфис или Хеопс». Вот какое имя нужно было писать!

Но кому же тогда принадлежал картуш с иероглифом овна (номер 2 на рисунке)? Рассказывая о трудностях идентификации, Уилкинсон признавался, что никак не мог решить, «принадлежат ли два первых имени Суфису, или второе относится к строителю другой пирамиды».

Что же предприняли Вайс и Хилл, получив такие обескураживающие известия? Книга Уилкинсона дала им нить, за которую они поспешили ухватиться. Оба имени, писал он, «вновь появляются на горе Синай».

Уилкинсон тут не совсем точен – подобные ошибки часто встречаются в его трудах, – поскольку иероглифические надписи были найдены не на горе Синай, а в расположенных неподалеку рудниках, где в древности добывали бирюзу. Эти надписи приобрели известность благодаря великолепно иллюстрированной книге Леона де Лаборде «Voyage de l'Arabie Petree», в которой описывается Синайский полуостров. Эта книга вышла в свет в 1832 году, и среди ее иллюстраций были рисунки памятников и надписей, найденных в сухом русле Вади-Махара, ведущем к району рудников. Здесь фараоны оставляли надписи, повествующие об успешной защите рудников от разбойников из Азии. На одном из таких изображений (рис. 150) встречаются упоминаемые Уилкинсоном картуши.





Рис. 150

Вайс и Хилл без труда нашли экземпляр «Voyage de l'Arabie Petree» во франкоговорящем Каире. Рисунок, о котором шла речь, казалось бы, разрешал сомнения Уилкинсона: один и тот же фараон, по всей видимости, появлялся под двумя именами, одно из них имело иероглиф в виде овна, а другое произносилось как «Хуфу». Таким образом, к 9 мая Вайс, Хилл и Перринг поняли необходимость еще одного картуша и то, как он должен выглядеть.

После того как 27 мая была обнаружена камера Кэмпбелла, они, должно быть, спросили себя: чего мы ждем? Так на самой верхней стене появился последний, наиважнейший картуш (рис. 146а). Вайсу было гарантировано если не богатство, то слава; мистер Хилл тоже вышел из этого предприятия не с пустыми руками.

Имеем ли мы основание выдвигать подобные обвинения – через полтора столетия после этих событий?

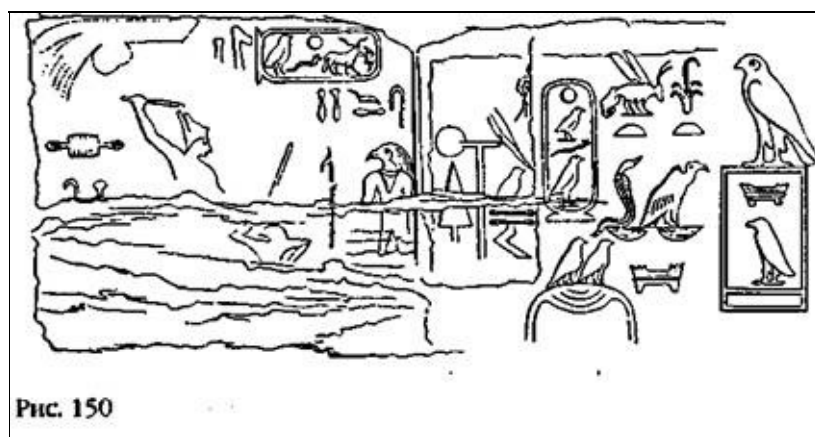
Вполне достаточные. Дело в том, что мистер Хилл, как и большинство фальсификаторов, совершил роковую ошибку (помимо множества мелких). Эту ошибку просто не мог сделать древний писец.

Выяснилось, что обе книги, которыми руководствовались Вайс и Хилл («Materia Hieroglyphica» Уилкинсона и «Voyage de l'Arabie Petree» Лаборде), содержали ошибки в написании иероглифов, а ничего не подозревающая тройка фальсификаторов перенесла эти ошибки в надписи в пирамидах.

Сэмюэл Бирч указывал в своем отчете, что иероглиф «х» (первая согласная в имени «Хуфу»), который изображался как затемненный диск



(пиктограммы решета), «в работе мистера Уилкинсона неотличим от солнечного диска». Иероглиф «х» должен был использоваться во всех картушах (Хнемхуф) двух нижних камер. Однако правильный значок решета там не встречается ни разу. Вместо него используется значок солнечного диска – тот, кто нарисовал эти картуши, совершил ту же ошибку, что и Уилкинсон...

Когда Вайс и Хилл получили в свое распоряжение книгу Лаборде, то иллюстрации в ней еще больше углубили ошибку. На изображениях наскальных барельефов картуш «Хуфу» был расположен справа, а картуш «Хнумхуф» слева. В обоих случаях Лаборде – он признавал, что не разбирается в иероглифах, и не делал попытки прочесть надписи – передавал значок «х» как круг



(см. рис 150).

(Иероглиф «х» на барельефах был правильно передан в виде



затемненного круга, что признают все видные специалисты – например, Кепсиус в работе «Denkmalen», Курт Сет в «Urkunden des Alten Reich» и Гардинер в «The Inscriptions of Sinai».) Лаборде сделал еще одну фатальную ошибку: он две соседние надписи, сделанные разным шрифтом двумя разными фараонами (это хорошо видно на рис. 151), представил как одну.



Рис. 151

Таким образом, иллюстрация из его книги лишь укрепила убежденность Вайса и Хилла, что в верхней камере в важном картуше «Хуфу» следует использовать значок солнечного диска (рис. 14ба). Однако при этом автор надписи использовал иероглифический символ и фонему РА, верховного бога Египта! Получилось не «Хнем-Хуф», а Хнем-Рауф» – то есть не Хуфу, а Рауфу. Имя верховного божества было использовано не только неправильно, но даже во вред – в Древнем Египте это считалось святотатством.

Такая ошибка была немыслима для любого Списка эпохи фараонов. В многочисленных памятниках и надписях тех времен нет ни единой ошибки использования значка «Ра»

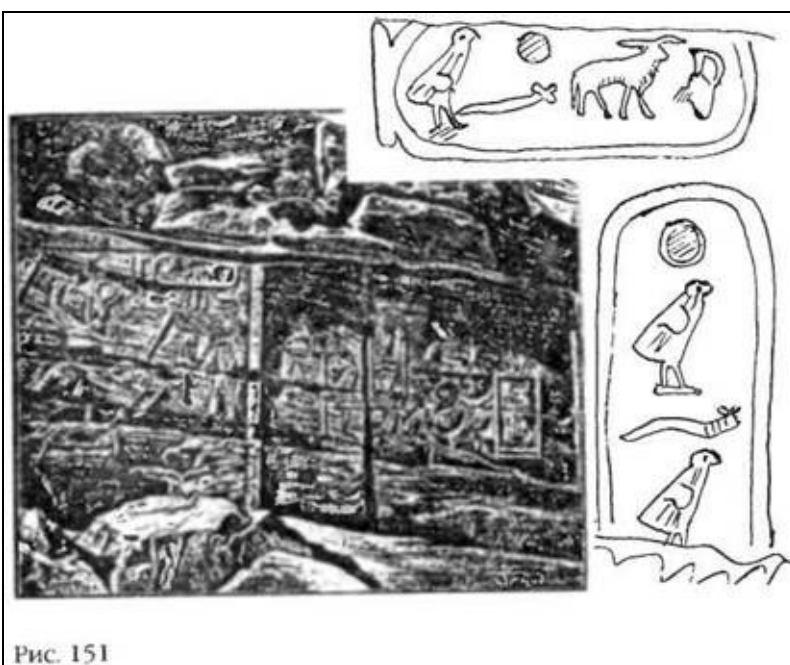

и значка «Х»



– причем даже в пределах одной надписи, а не только в разных.

Поэтому ошибочная замена «х» на «ра» не могла произойти ни при Хуфу, ни при любом другом фараоне Древнего Египта. Только человек, не имеющий представления ни о иероглифах, ни о Хуфу, ни о культуре Ра, мог совершить такую серьезную ошибку.

По нашему убеждению, эта ошибка вместе с другими странными и необъяснимыми аспектами открытия Вайса неопровержимо доказывает, что авторами сделанных красной краской надписей были не строители Великой пирамиды, а Вайс и его помощники.

В связи с этим возникает закономерный вопрос: разве не существовал риск, что другие посетители – например, британский и австрийский консулы, лорд и леди Арбутнот – заметят, что надписи выглядят более свежими, чем отметки каменотесов? Ответ на этот вопрос можно найти в книге одного из участников этих событий, мистера Перринга («The Pyramids of Gizeh»). Краска, использовавшаяся в древних надписях, сообщал он, изготавливалась на основе красной охры и использовалась арабами до настоящего времени. Перринг отмечал не только доступность краски, но и «превосходную сохранность отметок каменотесов – практически невозможно отличить метку, нанесенную вчера, от той, что была сделана три тысячи лет назад».

Другими словами, фальсификаторы были уверены в своих «чернилах».

Но были ли Вайс и Хилл – возможно, с молчаливого согласия Перринга – способны на такой подлог?

Обстоятельства, при которых Вайс решил принять участие в раскопках, его обращение с Кавильей, хронология событий, его решимость сделать важное открытие еще до того, как закончатся отведенное время и деньги, – все это свидетельствует о личности, способной на

такой поступок. Что касается мистера Хилла – которому Вайс выражает огромную благодарность в предисловии к своей книге, – то факты говорят сами за себя. Когда он впервые встретился с Вайсом, то служил в должности управляющего на медеплавильном заводе, а когда Вайс покинул Египет, Хилл уже был владельцем отеля в Каире. То же самое можно сказать и о мистере Перринге, инженере-строителе, переквалифицировавшемся в египтологи. Воодушевленная успехом одной подделки, команда Вайса предприняла попытку еще одной фальсификации – а, возможно, и двух других.

Основные находки Вайса были сделаны внутри Великой пирамиды, но одновременно он, хотя и без особого энтузиазма, продолжал начатые Кавильей раскопки вокруг двух других пирамид. Воодушевленный обрушившейся на него славой, Вайс решил отложить свое возвращение в Англию и вместо этого сосредоточить усилия на раскрытии тайн двух других пирамид Гизы.

Во второй пирамиде не было найдено ничего интересного – за исключением сделанных красной краской надписей на камнях, которые, как установили эксперты из Каира, относились к гробницам и другим сооружениям вне пирамиды. Однако в третьей пирамиде усилия Вайса принесли долгожданные плоды. В конце июля 1837 года – выше мы уже вкратце упоминали об этом – рабочие обнаружили в пирамиде погребальную камеру с украшенным великолепной резьбой пустым каменным саркофагом (рис. 152). Арабские надписи на стенах, а также другие свидетельства давали основания предположить, что эта пирамида «часто посещалась». Каменные плиты пола в ее коридорах и камерах «были истерты и отполированы ногами огромного количества проходивших по ним людей».

Тем не менее в этой часто посещавшейся пирамиде – и несмотря на пустой саркофаг – Вайс умудрился найти имя ее строителя. Этот подвиг сравним с открытиями, сделанными им внутри Великой пирамиды.

В довольно просторной камере, названной Вайсом «большие апартаменты», были найдены большие кучи мусора, а также надписи арабским шрифтом. Вайс сразу же сделал вывод, что эта камера «вероятно, была предназначена для проведения погребальных обрядов, как аналогичные помещения в Абу-Симбеле, Фивах и т.д.». Когда мусор убрали, под ним обнаружилась большая часть крышки саркофага... а рядом с ней на каменном блоке фрагменты верхней части футляра для мумии (с иероглифическими надписями, среди которых встречался картуш Менкаура) и останки скелета – ребра, позвонки и кости ног, – завернутые в грубую хлопчатобумажную ткань желтого цвета...

Среди мусора впоследствии были найдены другие фрагменты дерева и ткани.

По всей видимости, ввиду невозможности перемещения самого саркофага в большое помещение для осмотра был перенесен деревянный футляр с мумией.



Рис. 152

Вайс предположил следующий сценарий. За несколько столетий до него в погребальную камеру проникли арабы. Они нашли саркофаг и сняли с него крышку. Внутри обнаружился деревянный футляр с мумией строителя пирамиды. Арабы перенесли футляр и мумию в большой зал, чтобы исследовать их, и повредили при осмотре. Теперь Вайс обнаружил эти останки, а картуш на фрагменте футляра для мумии (рис. 153) интерпретировался как «Мен-ка-ра» – то есть имя упоминавшегося Геродотом Микерина. Таким образом, Вайс идентифицировал строителей двух пирамид!

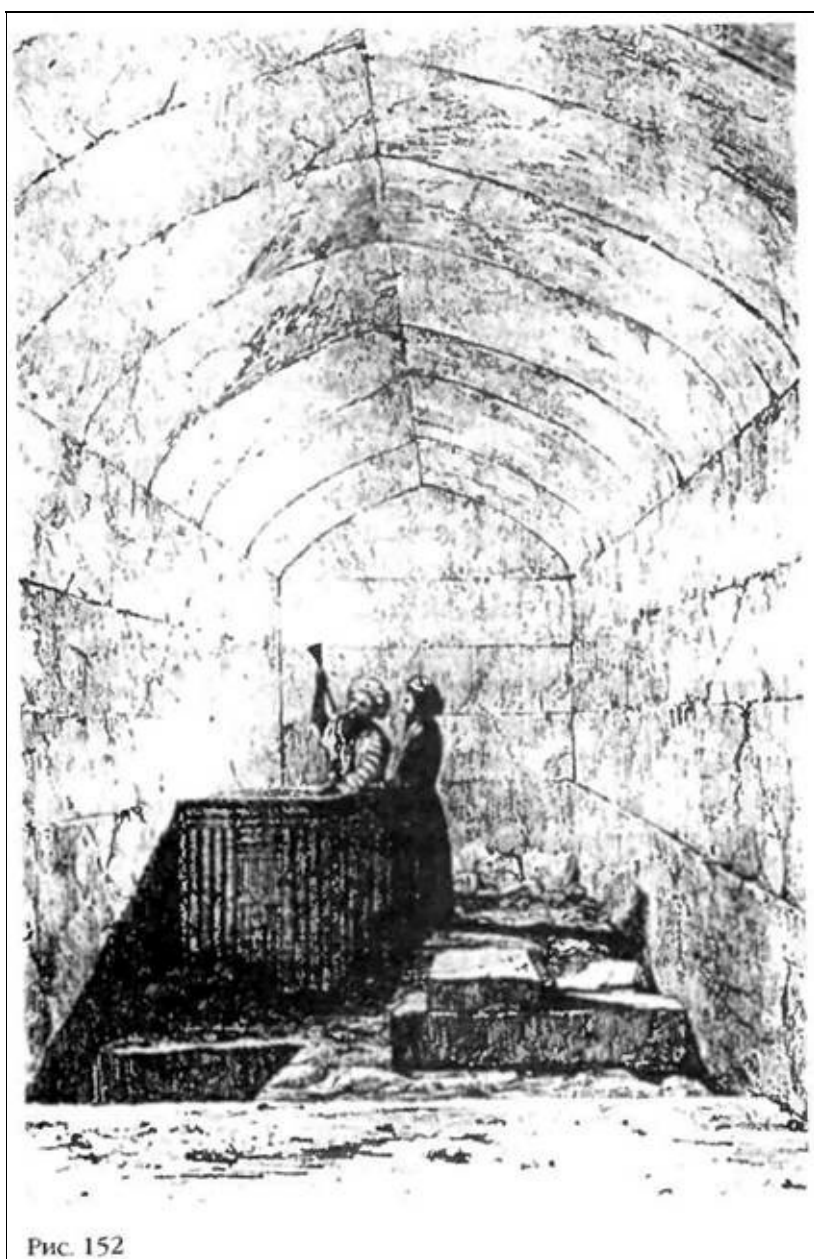

Рис. 153

Саркофаг утонул в море при попытке перевезти его в Англию. Футляр для мумии и останки костей благополучно добрались до Британского музея, и Сэмюэл Бирч получил возможность исследовать оригинальную надпись, а не копии (как в случае с надписями из камер Великой пирамиды). Вскоре он поделился своими сомнениями. «Футляр Микерина», отмечал Бирч, «характеризуется существенными отличиями в стиле», если сравнивать его с другими памятниками времен Четвертой Династии. Уилкинсон же, напротив, признал футляр для мумии аутентичным доказательством личности строителя третьей пирамиды, но высказывал сомнения по поводу самой мумии, поскольку ткань, в которую были обернуты останки, показалась ему не такой уж древней. В 1883 году Гастон Масперо пришел к выводу, что «деревянный футляр мумии царя Менкаура не относится к эпохе Четвертой Династии»; ученый считал, что это реконструкция, выполненная при одном из фараонов Двадцать Пятой Династии. В 1992 году Курт Зете сформулировал окончательное заключение: футляр для мумии «мог быть изготовлен только позднее Двадцать Третьей Династии».

В настоящее время доподлинно известно, что ни саркофаг для мумии, ни кости не являются останками оригинального захоронения. По словам Эдвардса («The Pyramids of Egypt»), «в оригинальной погребальной камере полковник Вайс обнаружил человеческие кости и крышку деревянного футляра в форме человеческого тела с именем Микерина. Эта крышка, хранящаяся в Британском музее, не могла быть изготовлена в эпоху Микерина, поскольку присутствующий на ней узор появился только в Саисский период. Радиоуглеродный анализ показал, что кости датируются раннехристианской эпохой».

Однако это заявление, опровергающее аутентичность находки, тем не менее не затрагивает сути проблемы. Даже если обнаруженные останки не относятся к оригинальному захоронению, то мумия и саркофаг для нее должны относиться к одному и тому же периоду. Однако факты свидетельствуют совсем о другом: в данном случае кто-то соединил мумию, найденную в одном месте, и саркофаг, обнаруженный в другом. Из всего этого следует неизбежный вывод – эта находка представляет собой не что иное, как *сознательную археологическую фальсификацию*.

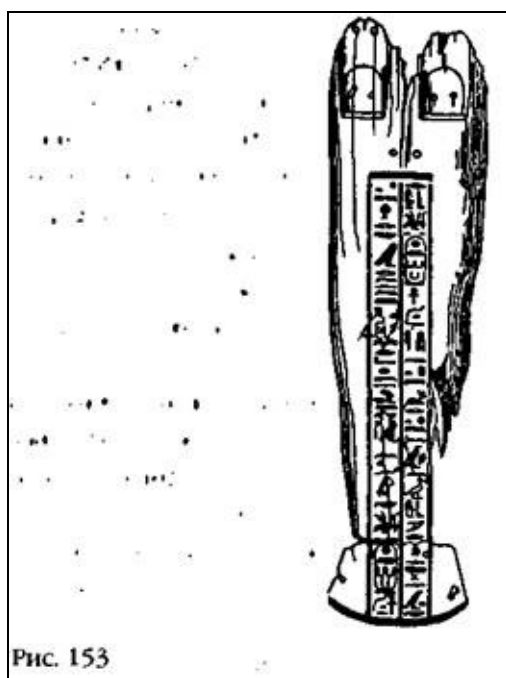
Может быть, это простое совпадение – в одном месте оказались останки двух более поздних захоронений, относящихся к разным эпохам? Сомнительно – ведь на фрагменте саркофага присутствует картуш Менкаура. Этот картуш встречается на статуях и в надписях храмов и других построек вокруг третьей пирамиды (но не внутри ее), и поэтому вполне вероятно, что обломок футляра с картушем был найден там же. Принадлежность футляра к другой эпохе подтверждается не только декоративным узором, но и содержанием самой

надписи: это молитва Осирису из Книги Мертвых, и ее присутствие на предмете периода Четвертой Династии признавалось удивительным даже доверчивым (хотя и квалифицированным) Сэмюэлем Бирчем («Ancient History from the Monuments»). Однако это необязательно «реконструкция» времен Двадцать Шестой Династии, как предполагали некоторые специалисты. Из Царского списка фараона Сети I, найденного в Абидосе, нам известно, что восьмого фараона Двадцать Шестой Династии тоже звали Менкаура, причем его имя писалось теми же иероглифами.

Таким образом, совершенно очевидно, что сначала в окрестностях пирамиды был найден саркофаг для мумии. Важность этой находки была сразу же оценена, поскольку – по признанию самого Вайса – всего за месяц до этого он обнаружил имя Менкаура (Микерина), нанесенное красной краской на потолке погребальной камеры одной из маленьких пирамид, к югу от третьей пирамиды. Вероятно, именно саркофаг подсказал им идею сфальсифицировать открытие внутри самой третьей пирамиды...

Честь совершить это открытие была предоставлена Вайсу и Перрингу. Как же им удалось изготовить подделку (с помощью мистера Хилла или без нее)?

И вновь выяснить правду нам помогают записи самого Вайса. Полковник Вайс писал, что «не присутствовал в момент обнаружения останков» и что он попросил мистера Рейвена, когда тот приехал в Англию, в качестве независимого наблюдателя описать это событие. Мистер Г. Рейвен в своем письме именовал Вайса «сэр» и подписался как «ваш преданный слуга». Он сообщал следующее:

*После того как рабочие несколько дней убирали мусор из большой комнаты у входа и продвинулись к юго-восточному углу, под мусором были найдены первые кости. После этого сразу же обнаружили остальные кости и фрагменты гроба; других частей гроба или костей в комнате не было.*

*Затем я еще раз тщательно осмотрел весь мусор, вынесенный из этой же комнаты, и нашел несколько фрагментов гроба и ткани, в которую была завернута мумия.*

*В других частях пирамиды других фрагментов найти не удалось, хотя был произведен ее самый тщательный смотр, чтобы как можно полнее собрать весь гроб.*

Теперь мы гораздо лучше представляем, что произошло. В течение нескольких дней рабочие убирали мусор из «больших апартаментов», складывая его поблизости. Несмотря на тщательный осмотр мусора, ничего интересного в нем обнаружить не удалось. Затем, в самый последний день, когда оставалось очистить только юго-восточный угол комнаты, были найдены кости и фрагменты деревянного саркофага. «Других частей гроба или костей в комнате не было». Затем было принято мудрое решение «еще раз» тщательно перебрать вынесенный из комнаты мусор – кучу высотой в три фута. И в ней неожиданно обнаружили кости и фрагменты саркофага с таким важным картушем!

Где же находились остальные кости и фрагменты деревянного гроба? В других помещениях пирамиды их не было – несмотря на то, что «был произведен ее самый тщательный смотр, чтобы как можно полнее собрать весь гроб». Поэтому, если исключить предположение, что кости и фрагменты саркофага были унесены в предыдущие столетия в качестве сувениров, остается одна версия: тот, кто принес в пирамиду обнаруженные останки, позаботился о достаточном для признания открытия количестве фрагментов. Либо у него не было целой мумии и целого саркофага, либо они оказались слишком громоздкими, чтобы тайно пронести их внутрь комнаты.

Прославившись вторым важным открытием, полковник Вайс – вскоре после этого его представили к званию генерала – и мистер Перринг сосредоточили свои усилия на раскопках в окрестностях ступенчатой пирамиды Джо-сера. Там они нашли камень с надписью – разумеется,

красной краской, – в которой присутствовало имя Джосера. Скучные сведения из дневников Вайса не позволяют сделать однозначный вывод о том, что это тоже подделка, но согласитесь, что сам факт выглядит крайне подозрительно – та же самая команда сумела идентифицировать еще одного строителя пирамид.

(Большинство египтологов без всяких дополнительных исследований приняли утверждение, что внутри Великой пирамиды написано имя Хуфу, однако работы сэра Алана Гардинера свидетельствуют, что у него имелись сомнения на сей счет. В своей книге «Egypt of the Pharaohs» он воспроизводит царские картуши, на которых отчетливо видны различия между иероглифами «ра» и «х». Картуш Хеопса, писал он, «найден в различных каменоломнях, в гробницах его родственников и другой знати, а также в надписях последующих эпох». Отсутствие в этом списке Великой пирамиды вызывает подозрения... Кроме того, сэр Алан ничего не говорит об открытиях Вайса в третьей пирамиде, а также не упоминает самого имени Вайса.)

Если доказательства того, что пирамиды в Гизе были построены теми, кому они приписываются, оказываются несостоятельными, то у нас больше нет причин сомневаться в подлинности Инвентарной стелы, надпись на которой указывает, что пирамиды и Сфинкс уже существовали, когда Хуфу приехал на это место поклониться Исиде и Осирису.

Не осталось никаких аргументов против нашей гипотезы, что эти три пирамиды были построены «богами». Наоборот: все их особенности говорят о том, что они были спроектированы не людьми и не для людей.

Мы попытаемся доказать, что они были частью навигационного комплекса космопорта нефилим.

# ГЛАВА ЧЕТЫРНАДЦАТАЯ

## ВЗГЛЯД СФИНКСА

Со временем пирамиды в Гизе стали составной частью навигационного комплекса, в который входили вершины Арарата (фокальная точка) и Иерусалим (центр управления) и который обеспечивал посадку космических кораблей в космопорт на Синайском полуострове.

Но сначала сами пирамиды служили посадочными маяками – просто благодаря своему расположению и размерам. Все пирамиды, как мы уже имели возможность убедиться, в своей основе являются ступенчатыми, повторяя форму зиккуратов Месопотамии. Но когда «боги, которые спустились с небес», экспериментировали со своей масштабной моделью в Гизе (третья пирамида), они могли обнаружить, что силуэт зиккурата и тень, которую он отбрасывает на холмистую поверхность и движущиеся пески, слишком размыты и не точны, чтобы служить надежным ориентиром. Облицевав ступенчатое ядро пирамиды для получения «правильной формы» и использовав для этих целей белый (отражающий свет) известняк, они получили идеальное соотношение света и тени, тем самым обеспечив надежную ориентацию.

В 1882 году Роберт Баллард, наблюдая за пирамидами из окна поезда, вдруг сообразил, что можно определить свои координаты и направление движения по взаимному расположению пирамид (рис. 154). Подробно изложив свои соображения в книге «The Solution of the Pyramid Problem», он также показал, что соотношение размеров пирамид подчиняется такой же закономерности, что и стороны прямоугольных треугольников Пифагора – то есть пропорции 3:4:5. Пирамидологи также заметили, что отбрасываемые пирамидами тени могут играть роль гигантских солнечных часов, указывая время года и время суток.

Важнее, однако, было то, как пирамиды и их тени выглядят с высоты. Судя по аэрофотосъемке (рис. 155), пирамиды отбрасывают тени в виде стрелок, которые могут служить безошибочными указателями направления.

Когда все было готово для строительства нового космопорта, выяснилось, что ему требуется более длинный посадочный коридор, чем для площадки в Баальбеке. Для первого космопорта в Месопотамии ануннаки (библейские нефилим) в качестве фокальной точки выбрали самую высокую вершину на Ближнем Востоке – гору Арарат. Неудивительно, что для второго космопорта фокальная точка осталась прежней.

Чем больше «совпадений» обнаруживалось в триангуляции и геометрическом совершенстве пирамид Гизы, тем шире становились их исследования. Аналогичным образом, открыв навигационный комплекс ануннаков, мы находили все больше «совпадений» в триангуляции и взаимном расположении его составляющих. Если вершины Арарата служили фокальной точкой нового посадочного коридора, то в этом случае не только его северо-западная, но и юго-восточная граница должна была проходить через Арарат. Но к чему привязывался ее противоположный конец на Синайском полуострове?





Рис. 154



Рис. 155

Гора Св. Екатерины расположена среди похожих, хотя и не таких внушительных гранитных пиков. Когда экспедиция Британской картографической службы под руководством Палмерса приступила к исследованию Синайского полуострова, выяснилось, что гора Св. Екатерины, даже являясь высочайшей точкой Синая, неслишком выделяется на окружающем фоне и не может служить геодезическим ориентиром. Вместо нее экспедиция в качестве точки привязки выбрала гору Умм-Шумар (рис. 156), высота которой составляет 8534 фута – чуть меньше, чем у горы Св. Екатерины (до экспедиции Британской картографической службы многие считали ее самой высокой точкой полуострова). В отличие от пика Св. Екатерины Умм-Шумар является отчетливо различимой отдельно стоящей горой. С ее вершины можно видеть воды двух заливов, а на западе, северо-западе, юго-западе и востоке никакой объект не заслоняет обзор. Именно по этим причинам Палмерс выбрал Умм-Шумар в качестве геодезического ориентира, фокальной точки для всех исследований и измерений на полуострове.

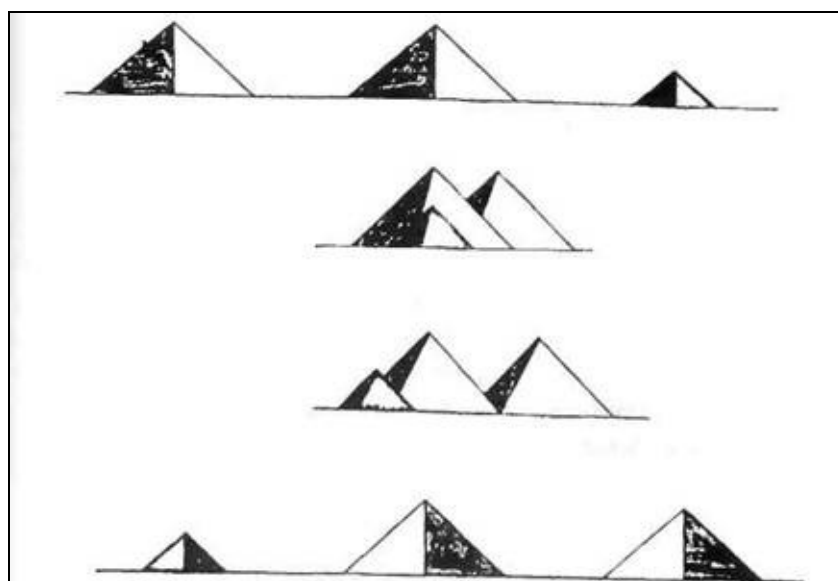

Рис. 156

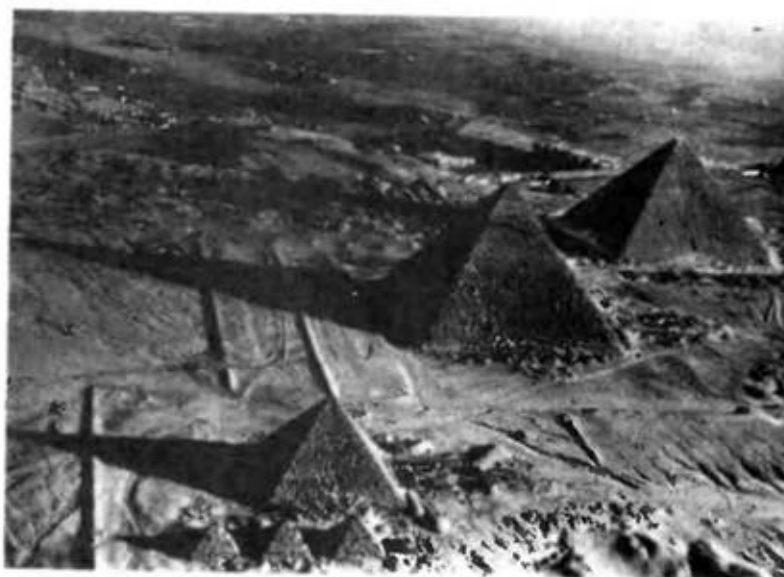
Гора Св. Екатерины вполне подходила для короткого посадочного коридора Баальбека, но для такой удаленной фокальной точки, как Арарат, требовался более надежный ориентир. Мы убеждены, что ануннаки, выбирая гору Умм-Шумар для привязки юго-восточной границы посадочного коридора, руководствовались теми же соображениями, что и Палмерс.

В названии и расположении этой горы много необычного. Начнем с того, что само ее имя – загадка или глубокий смысл? – означает «мать шумера». Этим титулом в городе Ур величали супругу Сина Нингал...

В отличие от горы Св. Екатерины, расположенной в центре скопления гранитных пиков Синайского полуострова и поэтому труднодоступной, гора Умм-Шумар находится на краю гранитного массива. Здесь, на песчаных пляжах Суэцкого залива, расположены несколько горячих источников. Не в этом ли месте – «у моря» – проводила зимы Ашера? Отсюда можно на ослах добраться до горы Умм-Шумар – именно такое путешествие ярко описано в угаритских текстах, когда Ашера отправилась к Элу на его гору.

В нескольких милях от прибрежных горячих источников расположен самый главный портовый город в этом районе – Эль-Тор. Его название – еще одно совпадение? – переводится как «бык». Это не что иное, как эпитет бога Эла (в угаритских текстах его называют «Бык Эл»). Это место с древних времен служило главным портом Синая, и вполне возможно, что именно здесь располагался город Тильмун (в отличие от страны Тильмун), упоминавшийся в шумерских мифах. Не исключено, что это тот самый порт, куда Гильгамеш рассчитывал приплыть на корабле. Отсюда его товарищ Энкиду мог отправиться на соседние копи (где он должен был провести остаток жизни), а сам Гильгамеш занялся бы поисками посадочной площадки, «откуда в небо взлетают шемы».

Гранитные пики Синайского полуострова, обращенные к Суэцкому заливу, носят удивительные имена. Один из них называется «Гора Благословенной Матери», а рядом с горой Умм-Шумар вздымается ввысь гора Феман («Южная»), название которой вызывает в памяти слова пророка Аввакума: «Бог от Фемана грядет... Покрыло небеса величие Его, и славою Его наполнилась земля. Блеск ее – как солнечный свет; от руки Его лучи, и здесь тайник Его силы... Он стал и поколебал землю...»

Может быть, библейский пророк имел в виду гору, которая до сих пор носит это имя – южную соседку «Матери Шумера»? Это предположение выглядит вполне правдоподобным, поскольку в этом районе больше нет горы с таким же названием – Феман.

Но вписывается ли гора Умм-Шумар в навигационный комплекс и сеть священных мест, основанных ануннаками?

Мы предполагаем, что эта гора заменила пик Св. Екатерины, когда устанавливался окончательный вариант посадочного коридора – в качестве точки привязки юго-восточной

границы коридора, проходящей через вершину Арарата. Но в таком случае должен был существовать симметричный ориентир, обозначающий северо-западную границу.

Мы убеждены, местоположение Гелиополя выбрано не случайно. Этот город расположен на линии, соединяющей Арарат, Баальбек и Гизу. Кроме того, он находится на таком же расстоянии от Арарата, как и гора Умм-Шумар. По всей вероятности, его местоположение определяли следующим образом: расстояние от Арарата до Умм-Шумар отложили на линии, соединяющей Арарат, Баальбек и Гизу (рис. 157).

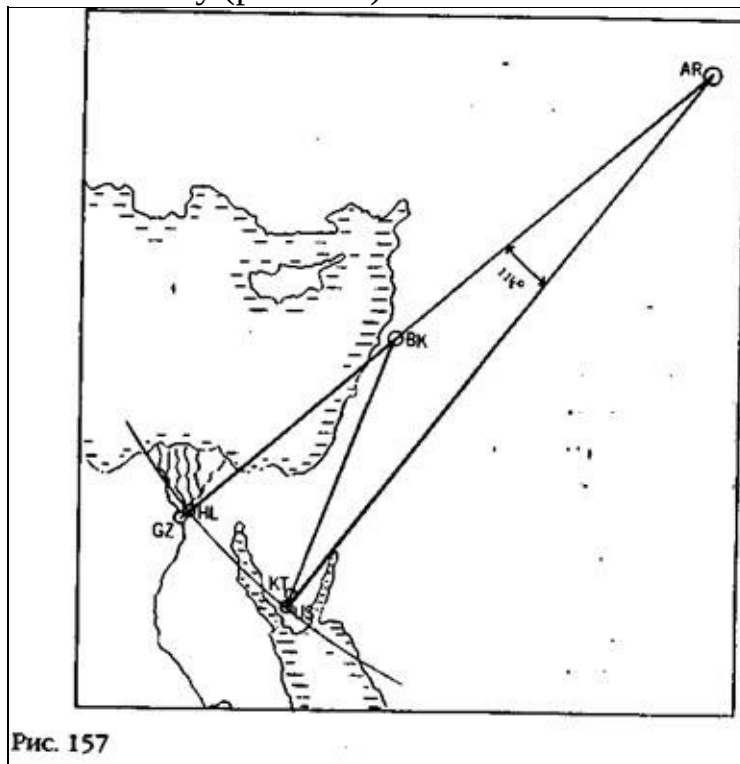

По мере того как мы обнаруживаем естественные и искусственные горы, входившие в состав навигационного и коммуникационного комплекса ануннаков, возникает закономерный вопрос: почему в качестве ориентиров служили только их высота и форма? Разве на них не была установлена навигационная аппаратура?

Когда исследователи впервые обнаружили узкие лазы, ведущие в камеры Великой пирамиды, они посчитали эти лазы средством доставки пищи для приближенных фараона, которые были замурованы в гробнице живыми. Как только Вайс расчистил северный проход в камеру Царя, она тут же наполнилась свежим воздухом; с тех пор эти ходы получили название «воздуховодов». Как это ни удивительно, но против выступили уважаемые ученые, опубликовавшие свое мнение в солидном научном журнале («Mitteilungen des Institute für Orientforschung der Deutschen Akademie der Wissenschaften zu Berlin»). Несмотря на то что научное сообщество не желало отказываться от теории «пирамид как гробниц», Вирджиния Тримбл и Александр Бадаи в 1964 году высказали предположение, что «воздуховоды» использовались для астрономических наблюдений, поскольку «имеют наклон  $1^\circ$  относительно околополярных звезд».

Направление и наклон этих шахт, вне всякого сомнения, не случайны. Особенно заинтриговало нас следующее открытие: при свободном поступлении воздуха в камеру Царя температура в ней поддерживалась на уровне  $68^\circ$  по Фаренгейту – независимо от погоды снаружи. Все эти открытия, похоже, подтверждают вывод Э. Ф. Жомара (он входил в состав группы ученых, сопровождавших Наполеона), который предположил, что камера Царя и ее саркофаг не предназначались для погребения, а служили хранилищем для стандартов мер и весов, которые и в настоящее время содержатся при неизменной влажности и температуре.

Жомару и в голову не могло прийти – в 1824 году, – что это были точные приборы

космической навигации, а не земные эталоны длины и весов. Нам же это не кажется невероятным.

Многие исследователи, размышлявшие о назначении сложной конструкции пяти низких помещений над камерой Царя, убеждены, что пустоты – это средство снизить нагрузку на ее потолок. Однако эта же цель достигнута в камере Царицы – на нее давит еще большая масса камня – без всяких дополнительных помещений. Когда Вайс и его люди вошли в эти камеры, они были поражены тем, что могли слышать каждое слово, произнесенное в любом помещении пирамиды. При тщательном осмотре Камеры Царя и находящегося в ней «саркофага» Флиндерс Петри («The Pyramids and the Temple of Gizeh») обнаружил, что их размеры подчиняются соотношениям треугольников Пифагора. По его оценке, для того чтобы вырезать саркофаг из каменного монолита, понадобилось полотно пилы диаметром девять футов, снабженное алмазными зубьями. Для получения внутренней полости требовались алмазные буры, опускаемые с усилием в две тонны. Петри это представлялось невероятным. Кроме того, с какой целью все это делалось? Петри приподнял саркофаг, чтобы проверить, не скрывается ли под ним отверстие (его не оказалось), и при ударе саркофаг издал низкий звук, похожий на гудение колокола и разнесшийся по всей пирамиде. Об этих резонансных свойствах саркофага сообщали и предшественники Петри. Может быть, камера Царя и ее саркофаг служили для генерации или отражения звуковых колебаний?

Современное наземное навигационное оборудование излучает электромагнитные сигналы, которые принимаются приближающимися самолетами и преобразуются в приятное для слуха жужжание; если же самолет отклонился от заданного курса, жужжание превращается в тревожный сигнал. Мы можем с полным основанием предположить, что после Всемирного потопа на Землю в максимально короткие сроки доставили новое навигационное оборудование. Египетский рисунок с изображением божественных «держателей шнура» (рис. 121) свидетельствует о том, что «сияющие камни» были установлены в обеих опорных точках посадочного коридора. Мы предполагаем, что эта навигационная и коммуникационная аппаратура была установлена в различных камерах внутри пирамиды.

Но была ли таким же образом оборудована Шад-Эл – «гора Эла»?

В угаритских текстах при описании прихода богов в обитель Эла с «семью комнатами» часто употребляется фраза о проникновении «в Шад-Эл». По этим словам можно предположить, что комнаты, о которых идет речь, находились внутри горы – аналогично камерам внутри рукотворной горы Великой пирамиды.

Первые христианские историки сообщали, что народы Синайского полуострова, а также соседних Палестины и Аравии поклонялись богу по имени Душара («Хозяин Гор») и его супруге Аллат («Мать Богов»). Вне всякого сомнения, речь шла об Эле и его супруге Ашере. К счастью, на одной из монет, которую чеканил губернатор этой римской провинции, присутствует изображение святилища бога Дутары (рис. 158). Оно удивительным образом напоминает загадочные камеры внутри Великой пирамиды – наклонная лестница (восходящий коридор) ведет в помещение между массивными камнями (камера Царя). Сверху ряд каменных блоков напоминает «разгрузочные камеры».



Поскольку восходящий коридор Великой пирамиды – он присутствует только в ней – был замурован в то время, когда внутрь проникли люди аль-Мамуна, возникает закономерный вопрос: кто в глубокой древности знал о внутренней конструкции пирамиды и скопировал ее? Ответ может быть только один: архитекторы и строители Великой пирамиды, обладавшие этими знаниями. Только они могли повторить эту же конструкцию в другом месте – в Баальбеке внутри горы Эла.

Именно поэтому из поколения в поколение передавались рассказы о священных горах в южной части Синайского полуострова – несмотря на то, что гора Синай находилась совсем в другом месте. Благодаря своей высоте и местоположению, а также установленной на них аппаратуре эти горы служили маяками «заоблачным странникам».

Когда в Месопотамии был построен первый космопорт, траектория полета кораблей проходила вдоль оси напоминающего стрелу посадочного коридора. Навигационные маяки располагались на границах коридора, а центр управления, в котором размещалась вся навигационная аппаратура и хранились данные об орбитах планет и курсах космических аппаратов, находился на оси.

Когда ануннаки высадились на Земле и стали строить космопорт в Месопотамии, центр управления располагался в Ниппуре, или «месте пересечения». Его «святилище» – то есть запретная зона – находилось под абсолютным контролем Энлиля и называлось КИ.УР («Земной Город»). В центре святилища на высоком помосте располагался ДУР. АН.КИ – «связь небо-земля». По свидетельству шумерских текстов это была «высокая колонна, достигавшая небес». Она была прочно укреплена на платформе, «которую невозможно опрокинуть», и использовалась Энлилем для того, чтобы «разговаривать с небесами».

Все эти термины отражают попытки шумеров описать сложные антенны и коммуникационное оборудование, представление о котором можно получить по «орфографии» имени Энлиля: оно изображалось как система больших антенн, мачт и средств связи (рис. 52).

Внутри этого «высокого дома» Энлиля находилось тайное и загадочное помещение под названием ДИР.ГА, что в буквальном переводе означает «темная, похожая на корону комната». Это название ассоциируется со спрятанной внутри Великой пирамиды загадочной камерой Царя. В этом помещении Энлиль и его помощники хранили «Таблицы Судеб» с важной информацией об орбитах планет и траекториях космических кораблей. Когда один из богов, обладавший способностью летать как птица, украл «Таблицы Судеб», произошло следующее:

*Приказы прекратились;  
повсюду воцарилась тишина, молчание настало...  
свой блеск утратила Небесная Обитель.*

В ДИР.ГА Энлиль с помощниками хранили звездные карты и МЕ – таким термином обозначались приборы астронавтов. Это была комната:

*Загадочная, как далекие Воды,  
как Божественный Зенит.  
Среди ее... эмблем –  
эмблемы звезд.  
Откуда к небесам возносятся МЕ.*

*Слова неслись оттуда...  
Как предсказания оракула священны.*

Для космопорта на Синае был нужен центр управления, подобный тому, который находился в пределах посадочного коридора в «допотопной» Месопотамии. Но где его построить?

Наш ответ: в Иерусалиме.

Этот город считают священным иудеи, христиане и мусульмане, и сама его атмосфера

пропитана необъяснимой и неземной таинственностью. Так было еще в незапамятные времена, еще до того, как царь Давид сделал Иерусалим своей столицей, а Соломон построил Храм Господа. Когда патриарх Авраам подошел к его воротам, это был уже известный религиозный центр, в котором поклонялись великому богу, владыке неба и земли. Самое старое из его известных имен звучит как Ур-Шалем – «город заверщенного цикла» – и это название предполагает связь с орбитальными аспектами, или Богом Орбит. Что касается личности этого бога, то на этот счет существуют разные теории. Одни ученые (например, Бенджамин Мазар в «Jerusalem before the David Kingship») отождествляют его с внуком Энлиля Шамашем, другие отдают предпочтение сыну Энлиля Нинибу. Однако в любом случае связь Иерусалима с месопотамским пантеоном не подвергается сомнению.

С самого начала Иерусалим располагался на трех вершинах; это (с севера на юг) гора Цофим, гора Мория и гора Сион. Названия гор указывают на их функции: северная была «Горой наблюдателей» (ее современное английское название – гора Скопус), средняя – «Гора направления», а южная – «Гора сигнала». Эти названия не менялись на протяжении нескольких тысячелетий.

Долины Иерусалима тоже носят известные имена и эпитеты. Одну из них Исая называл долиной Хиззайон, что означает «Долина видимости». Долина Кедрон была известна как «Долина огня». Согласно древним поверьям, в долине Гиннон (Геенна в греческом Новом Завете) находился вход в подземный мир, отмеченный столбом дыма между двух пальм. А долина Рефаим получила название в честь «божественных целителей», повелительницей которых, по свидетельству угаритских текстов, была богиня Шепеш. В арамейском переводе Ветхого Завета эти целители называются «героями», а в первом переводе Библии на греческий данное место именуется Долиной Титанов.

Из трех гор Иерусалима самой священной считалась гора Мория. В Книге Бытия прямо говорится, что Господь направил Авраама и Исаака на одну из вершин Мория, чтобы испытать верность Авраама. Предание повествует о том, что Авраам издалека узнал гору Мория по столпу огня, который поднимался с земли и достигал небес, а также по густому облаку, излучавшему божественное сияние. Это описание практически совпадает с библейским рассказом о нисхождении Господа на гору Синай.

Большая горизонтальная площадка на горе Мория – напоминающая платформу в Баальбеке, только гораздо меньше – получила название Храмовой Горы, поскольку именно здесь иудеями был построен Иерусалимский Храм (рис. 159). В настоящее время на Храмовой горе расположены несколько мусульманских святынь, самой известной из которых является Храм Скалы. Золотой купол этого сооружения был привезен халифом Аль-Валидом (седьмой век нашей эры) из Баальбека, где он украшал византийский храм, и водружен в качестве крыши на восьмиугольное здание, построенное вокруг Священной Скалы – огромного камня, которому с незапамятных времен приписывались божественные и магические свойства.



Рис. 159

Мусульмане верят, что именно с этой скалы пророк Мухаммед вознесся на небо. Согласно Корану Мухаммед был приведен ангелом Гавриилом из Мекки в Иерусалим с промежуточной остановкой на горе Синай. Затем пророк был взят на небо, поднявшись по «лестнице света». Миновав семь небес, Мухаммед предстал перед Аллахом. Получив божественные наставления, он вернулся на Землю по тому же лучу света и вновь оказался на Священной Скале. Затем крылатый конь ангела перенес Мухаммеда в Мекку – снова с остановкой на горе Синай.

В Средние века путешественники считали, что Священная Скала – это обтесанный камень в форме куба, углы которого точно ориентированы по сторонам света. Сегодня мы можем видеть только верхнюю, выступающую над землей часть скалы, а предположение о ее кубической форме может быть связано с исламской традицией поклонения священному камню Кааба в Мекке, которому якобы придали форму (по повелению Аллаха) Священной Скалы в Иерусалиме.

Видимая часть Скалы свидетельствует о том, что ее грани подвергались разного рода обработке, что в ней просверлены два трубчатых отверстия, а внутри есть пустоты, образующие подземный туннель и тайные камеры. Никто не знает, зачем это делалось, а также кто спроектировал и выполнил эти работы.

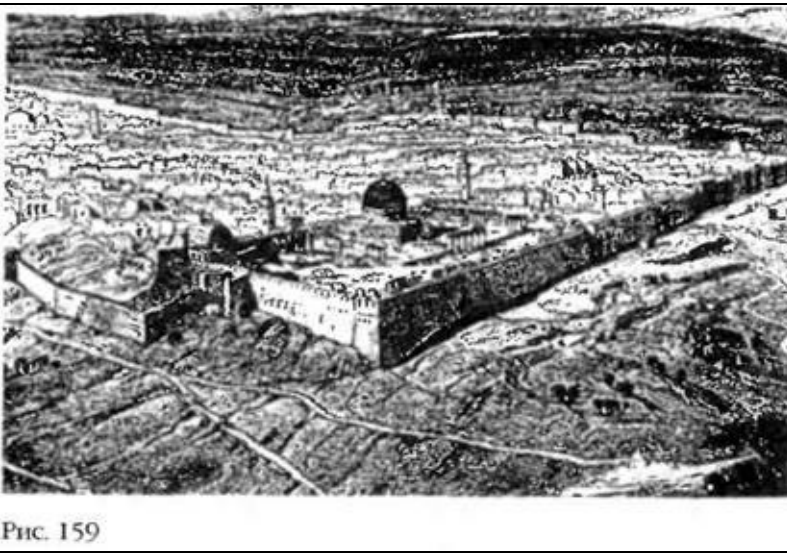
Как бы то ни было, нам доподлинно известно, что Первый Храм был построен царем Соломоном на горе Мория на том месте, которое указал Господь, и в точном соответствии с данными богом инструкциями. Святая святых храма располагалась на Священной Скале; ее внутреннее помещение было облицовано золотом, и в нем находились два золотых херувима (крылатые существа, похожие на Сфинкса), крылья которых касались стен помещения и друг друга. Между херувимами был установлен Ковчег Завета, через который Бог разговаривал с Моисеем в пустыне. Полностью изолированная от внешнего мира и покрытая золотом святая святых храма в Ветхом Завете называется термином «Двир» – буквально «говорящий».

Предположение о том, что Иерусалим был «божественным» коммуникационным центром, местом хранения «сияющего камня», откуда глас Божий разносился по всей земле, не такое уж нелепое, как может показаться на первый взгляд. Свидетельства подобной связи присутствуют и в Ветхом Завете. Такие возможности Бога и выбор Иерусалима в качестве коммуникационного центра представлялись как свидетельства превосходства Господа и самого Иерусалима.

*«Я услышу, услышу небо, и оно услышит землю», – говорил Господь пророку Осии. Амос изрекал: «Господь возгрямит с Сиона и даст глас Свой из Иерусалима». Псалмопевец утверждал, что когда с горы Сион раздастся глас Божий, его услышат на всей земле и на небесах.*

Владыка Баальбека Баал хвастался, что его голос можно слышать в Кадеше, городе у врат священной земли богов в пустыне центрального Синая. В Псалме 29 перечисляются места, куда

донесется глас Божий с горы Сион, причем среди них есть и Кадет, и место, где растут кедры (Баальбек):

*Глас Господень над водами... Глас Господа сокрушает кедры... Глас Господа потрясает пустыню; потрясает Господь пустыню Кадес.*

В угаритских текстах говорится о том, что после установки «сияющих камней» в Баальбеке Баал получил возможность разговаривать и с землей, и с небесами. Эмблемой этих коммуникационных устройств были голуби. В Псалме 68 мы встречаемся с подобной символикой и терминологией при описании прибытия Господа на землю:

*Пойте Богу нашему, пойте имени Его, превозносите Шествующего на небесах... Господь даст слово: провозвестниц великое множество. Цари воинств бегут, бегут, а сидящая дома делит добычу. Расположившись в уделах [своих], вы стали, как голубица, которой крылья покрыты серебром, а перья чистым золотом... Колесниц Божиих тьмы, тысячи тысяч; среди их Господь на Синае, во святилище.*

Иерусалимский «сияющий камень» – испытанный, или краеугольный, камень по словам библейских пророков – был спрятан в подземном помещении. Об этом свидетельствует плач об опустошении Иерусалима, когда Бог разгневался на свой народ – в пещере, где хранился священный камень, пасутся дикие ослы.

Библейские пророки обещали, что после восстановления Иерусалима оттуда будет разноситься слово Божье. Иерусалим будет возрожден как центр мира, почитаемый всеми народами. Передавая обещание Господа, Исайя заверил народ, что восстановится не только «испытанный камень», но и функции «измерения»:

*Вот, Я полагаю в основание на Сионе камень, камень испытанный, краеугольный, драгоценный, крепко утвержденный: верующий в него не постыдится.*

*И поставлю суд мерилом и правду весами...*

Для того чтобы служить центром управления, Иерусалим – как Ниппур – должен был располагаться на оси посадочного коридора. Легенды подтверждают это местоположение, и у нас есть все основания полагать, что Священная Скала как раз и обозначала точный геодезический центр.

В предании Иерусалим называется «пупом Земли». Пророк Иезекииль говорит о том, что народ Израиля живет в центре Земли, а в Книге Судей рассказывается о том, как армия спускалась с гор, с «пуха мира». Это выражение означает, что Иерусалим был главным коммуникационным центром, откуда протягивались «шнуры» к другим опорным точкам сети связи. Поэтому никак нельзя считать совпадением тот факт, что на древнееврейском языке Священная Скала называется Эбен Шетях – под этим термином иудейские мудрецы подразумевали «камень, от которого был соткан мир». Термин «шети» действительно относится к ткачеству и обозначает продольную нить в ткацком станке (основа, которая переплетается с более коротким утком). Это подходящий эпитет для камня, отмечающего точку, от которой протянулись «божественные нити», паутиной покрывающие всю землю.

На какие бы размышления ни наводили эти термины и легенды, главным остается вопрос: действительно ли Иерусалим лежит на осевой линии посадочного коридора, сходящегося на вершине Арарата и очерченного пирамидами Гизы и горой Синай?

Ответ однозначен: да. *Иерусалим расположен точно на этой линии!*

Как и в случай с пирамидами Гизы, со временем открывается все больше и больше удивительных аспектов взаимной ориентации и триангуляции составляющих «божественной сети».

Мы также обнаружили, что *Иерусалим расположен в том месте, где линия Баальбек – гора Св. Екатерины пересекает центральную ось посадочного коридора, проходящую через Арарат.*



Иерусалим находится на одинаковом расстоянии от Гелиополя и горы Умм-Шумар.

Линии, проведенные из Иерусалима до Гелиополя и горы Умм-Шумар, образуют угол ровно  $45^\circ$  (рис. 160).

Эта связь между Иерусалимом, Базльбеком (гора Ца-фон) и Гизой (Мемфисом) была известна еще в библейские времена.

В Книге Юбилеев говорится, что Иерусалим был одним из четырех святых мест на Земле: «сада вечности» в Кедровых горах, «Горы Востока» (Аралат), горы Синай и горы Сион. Три из четырех мест располагались в «землях Сима», сына Ноя, от которого ведут свой род библейские патриархи. Все они были связаны между собой:

*Рай Едем есть святейшая из святынь и жилище Господа и что гора Сион, центр пустыни, и гора Синай, центр пупа земли, эти три, одна против другой, созданы были святынями земли.*

Где-то на «линии Иерусалима», которая совпадала с осью посадочного коридора, должен был находиться сам космопорт. Здесь же располагался последний ориентир – гора Синай «в центре пустыни».

Мы убеждены, что в выборе места размещения космопорта важную роль сыграла разделительная линия, которую мы называем тридцатой параллелью (северной широты).

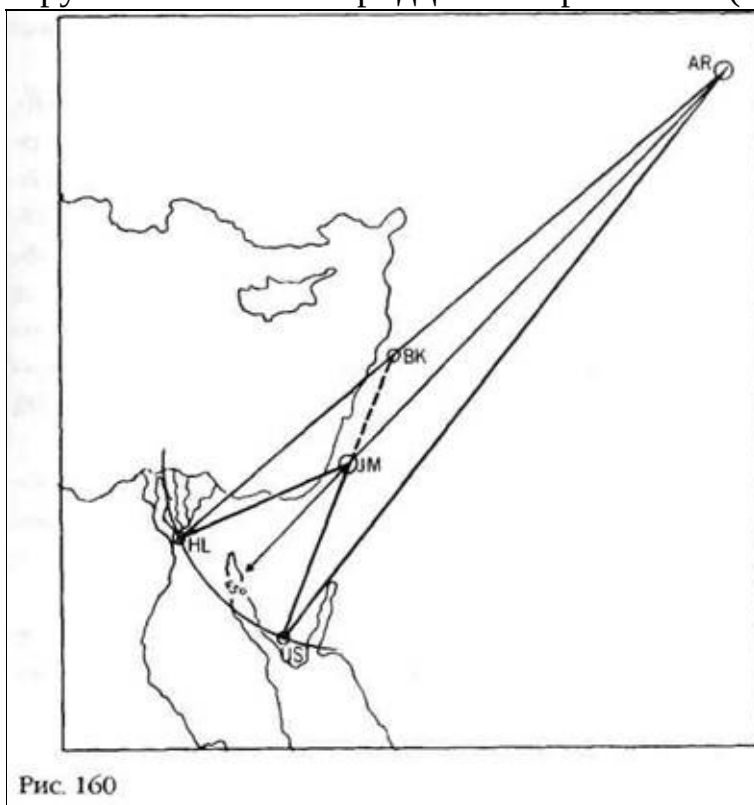

Из шумерских астрономических текстов нам известно, что окружающий Землю небесный свод делился на северный «путь» (приписываемый Энлилю), южный «путь» (ассоциировавшийся с Эа) и центральную зону, которая считалась «путем Ану». Логично было бы предположить, что после Потопа, когда населенная людьми часть Земли была поделена на четыре региона, между владениями соперничавших братьев была проведена граница и что демаркационной линией, как и в «допотопные» времена, служила тридцатая параллель.

Считать ли совпадением или сознательным компромиссом братьев, что священный город каждого из трех регионов, предназначенных для людей, располагался на тридцатой параллели?

Шумерский царский список утверждает, что «после того, как царствие было ниспослано с небес, Эриду стал (местом) престола». Город Эриду был расположен на тридцатой параллели поблизости от Персидского залива – насколько позволяли болотистые берега. Административная столица Шумера со временем перемещалась в разные города, но Эриду оставался священным городом.

Во втором регионе (цивилизация Нила) центр царской власти тоже перемещался, но Гелиополь во все времена считался священным городом. В Текстах пирамид признается связь Гелиополя с другими городами, а его древние боги называются «Владыками Двух Святынь». Эти парные святыни носят удивительные (возможно, доегипетские?) имена: Пер-Нетер («место выхода стражей») и Пер-Ур («место выхода древних»). Иероглифическое написание этих названий свидетельствует об их глубокой древности.

Двойные, или парные, святыни играли важную роль в передаче власти от умершего фараона к его наследнику. Во время обрядов, которыми руководил жрец «шем», коронавание нового правителя и его прибытие в «место выхода стражей» в Гелиополе совпадали с отбытием души усопшего фараона через восточную ложную дверь к «месту выхода древних».

Гелиополь был расположен на тридцатой параллели – так близко, насколько позволяла дельта Нила.

Административный центр третьего региона – цивилизации в долине Инда – находился на берегу Индийского океана, однако его священный город Харран лежал в нескольких сотнях миль к северу, точно на тридцатой параллели.

Императив тридцатого градуса северной широты сохранился и в следующем тысячелетии. Приблизительно в 600 году до нашей эры персидские цари решили построить город, который «будет священным для всех народов». Для него было выбрано удаленное и необитаемое место. Там, буквально посреди пустыни, соорудили огромную горизонтальную платформу. На ней построили величественные лестницы, роскошные святилища и разнообразные здания – и все это в честь Бога Крылатого Шара (рис. 161). Греки называли это место Персеполь («город персов»). В нем никто не жил – только в день весеннего равноденствия, когда праздновалось наступление нового года, сюда приезжал царь со своей свитой. Руины города до сих пор поражают воображение. Расположен он на тридцатой параллели.



Рис. 161

Никто не может точно сказать, когда был основан тибетский город Лхаса – священное место для последователей буддизма. Однако факт остается фактом: подобно Эри-ду, Гелиополю, Хараппе и Персеполю, Лхаса находится на тридцатой параллели (рис. 162).

Вероятно, святость тридцатой параллели восходит к временам основания «священной сети», когда «божественные обмерщики» определяли положение пирамид в Гизе, тоже на тридцатом градусе северной широты. Может быть, боги объявили «святость», или

нейтральность, тридцатой параллели, когда речь зашла об их самом важном сооружении – космопорте – в четвертом регионе Земли на территории Синайского полуострова?

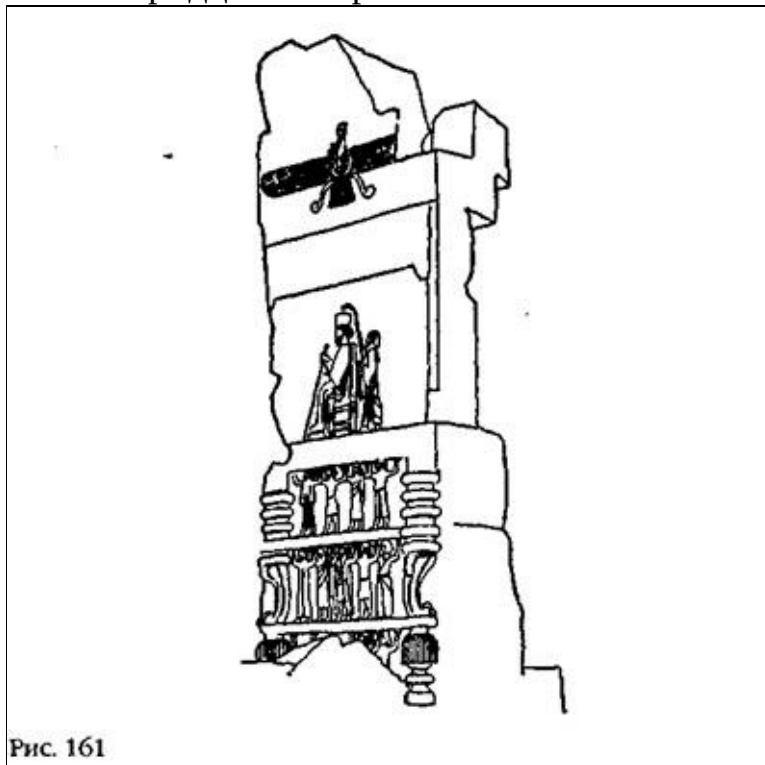

Рис. 162

(А) Гиза-Гелиополь (В) Эриду (С) Персеполь (D) Харанна (Е) Лхаса

Теперь обратимся к последней загадке Гизы – Великому Сфинксу. У него туловище припавшего к земле льва и голова человека в царском головном уборе (рис. 163). Кто и когда создал эту гигантскую фигуру? Чей образ она увековечила? И почему у нее нет аналогов?

Вопросов много – ответов мало. Не подлежит сомнению одно: взгляд Сфинкса направлен на восток, вдоль тридцатой параллели.

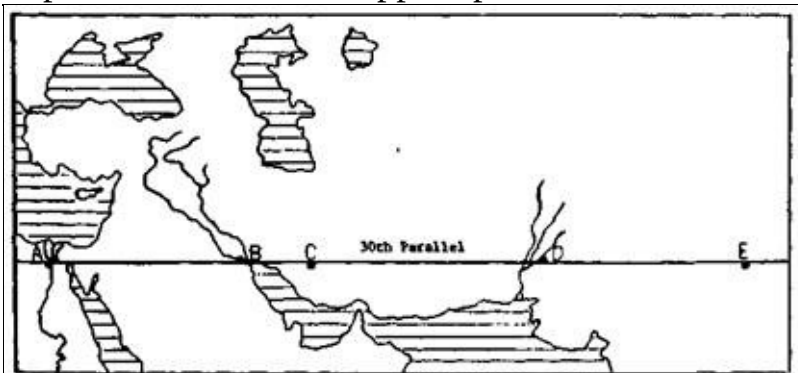

Рис. 163

Эти точные координаты и направление взгляда в древности подчеркивались цепочкой строений, вытянувшейся перед Сфинксом точно по оси восток-запад (рис, 164).

Когда в конце восемнадцатого века Наполеон и его люди увидели Сфинкса, из песков пустыни выступали только голова и плечи гигантской статуи; именно в таком виде его зарисовали, и так представляли себе Сфинкса люди следующего столетия. Потребовались продолжительные и систематические раскопки, чтобы освободить от песка колоссальную фигуру (80 метров в длину и 22 метра в высоту) и подтвердить то, о чем писали древние историки: это изваяние было вырублено чьей-то гигантской рукой из цельной скалы. Именно капитан Кавилья, которого полковник Вайс удалил из Гизы, в период с 1816 по 1818 год откопал не только большую часть туловища и вытянутых лап Сфинкса, но и храмы, святилища, алтари и стелы, которые были воздвигнуты перед ним.

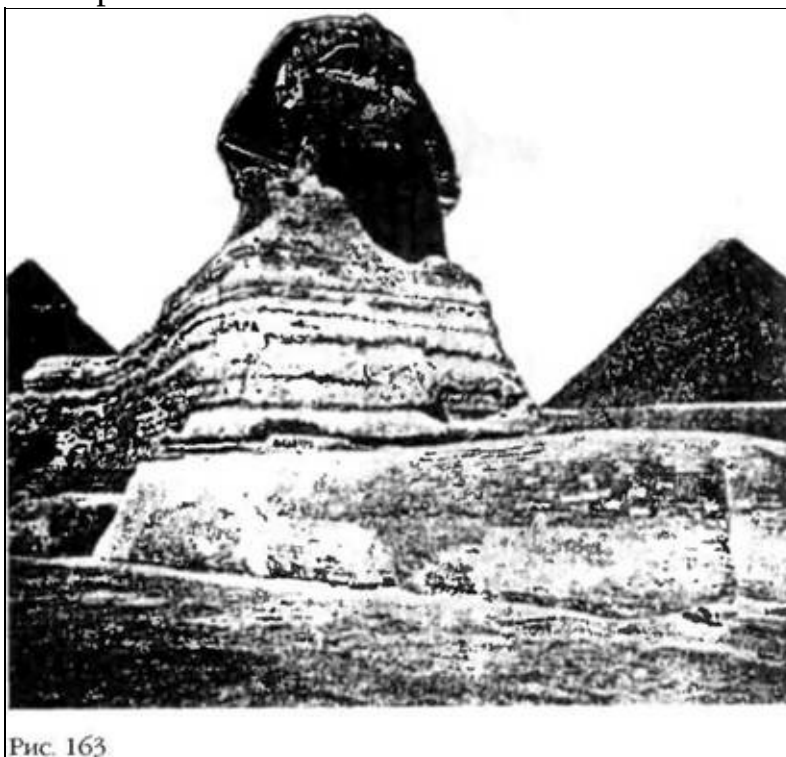

Рис. 164

Расчистив пространство перед Сфинксом, Кавилья обнаружил площадку, которая была шире самой фигуры и уходила в пески в восточном направлении. Очистив еще сто футов, Кавилья наткнулся на лестницу из тридцати ступеней, ведущую к площадке с руинами сооружения, напоминавшего церковную кафедру. В восточной части площадки, примерно в 13 метрах от лестницы, обнаружился еще один пролет из тринадцати ступенек; они поднимались до того же уровня, что и голова Сфинкса.

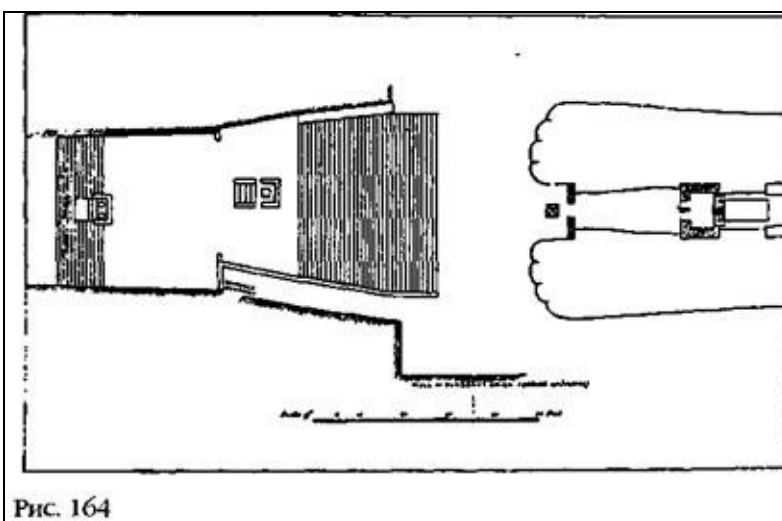

Рис. 165

Здесь располагался постамент с двумя колоннами (рис. 165), причем они были установлены так, что взгляд Сфинкса был направлен точно между ними.

Археологи убеждены, что эти развалины относятся к римскому периоду. Однако, как мы уже убедились в Баальбеке, римляне поклонялись святыням предшествующих эпох и строили свои памятники на месте древних сооружений. Сегодня нам достоверно известно, что греческие, а затем и римские завоеватели поддерживали традицию фараонов приезжать к Сфинксу и отдавать ему дань уважения, оставляя соответствующие надписи. Они укрепили веру (перешедшую впоследствии к арабам) в то, что Сфинкса воздвигли сами боги и что он является предвестником грядущей эры мира. В надписи, которую повелел оставить знаменитый император Нерон, Сфинкс называется «Всевидящим» и «Спасителем».

Великий Сфинкс расположен вблизи дороги, ведущей ко второй пирамиде, и поэтому ученые выдвинули гипотезу, что его построил Хафра, строитель второй пирамиды, и лицо Сфинкса – это лицо Хафры. Несмотря на то что это предположение не подкреплено никакими фактами, оно вошло во все учебники, хотя еще в 1904 году А. Уоллис Бадж, занимавший в то время должность хранителя отдела египетских и ассирийских древностей, пришел к окончательному выводу («The Gods of the Egyptians»), что «этот удивительный объект уже существовал во времена Хафры, или Хефрена», и «вполне возможно, что он гораздо старше и датируется концом архаического периода».

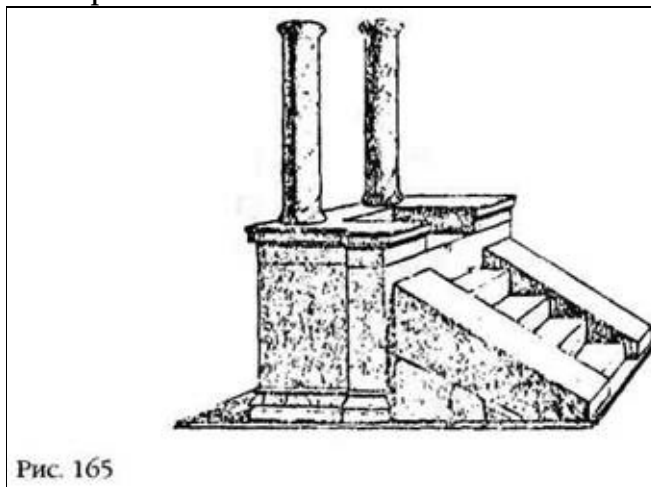
По свидетельству Инвентарной стелы Сфинкс уже стоял в Гизе во времена Хуфу, предшественника Хафры. Хуфу, подобно нескольким фараонам до него, очистил огромный памятник от песка. Из этого можно сделать вывод, что уже во времена Хуфу Сфинкс считался древним. Какой же фараон приказал высечь его из скалы и запечатлеть на нем собственный образ?

Правильный ответ будет следующим: не фараон, а бог. По всей вероятности, воздвигли Сфинкса именно боги, а не простые смертные.

И действительно, в противном случае мы должны проигнорировать все древние документы. В одной из римских надписей Сфинкс называется «священным стражем» и «делом рук бессмертных богов». То же самое говорится в греческой поэме.

В надписи на Инвентарной стеле Хуфу называет Сфинкса «стражником Атер, который своим взглядом охраняет ветры» и говорит о том, что эта фигура бога будет здесь стоять вечно, устремив свой взгляд на восток.

В этой же надписи Хуфу сообщает, что древний платан, который рос около Сфинкса, был поврежден, «когда Владыка Небес спустился на место Хор-эм-Акет», «бога-сокола горизонта». Это имя Сфинкса чаще всего встречается в надписях, оставленных фараонами; еще его называли Рути («лев») и Хал (возможно, этот эпитет означает «вечный»).

Отчеты девятнадцатого века о раскопках вблизи Сфинкса показывают, что исследователей вдохновляли местные арабские легенды о том, что внутри Сфинкса или под ним существуют тайные комнаты с древними сокровищами или магическими объектами. Кавилья, как уже отмечалось выше, пытался найти «тайную комнату» внутри Великой пирамиды; похоже, он переключил свое внимание на пирамиду после того, как отчаялся найти такую комнату в Сфинксе. Пытался отыскать внутреннее помещение и Перринг, пробуривший глубокое отверстие в спине Сфинкса.

Даже более серьезные исследователи – например, Опост Мариет в 1853 году – разделяли общее мнение, что внутри Сфинкса или под ним существует замурованное помещение. Это убеждение поддерживалось трудами римского историка Плиния, который утверждал, что в Сфинксе «находится гробница правителя по имени Хармахис», а также почти всеми древними изображениями Сфинкса, на которых он располагался поверх каменного сооружения. Исследователи предположили, что пески пустыни вполне могли засыпать эту постройку – точно так же, как они почти засыпали самого Сфинкса.

Самые древние письменные свидетельства также давали основания предполагать, что внутри Сфинкса есть даже не одна, а две комнаты и что в них можно попасть через вход, спрятанный под лапами памятника. Более того, один из гимнов периода Восемнадцатой Династии свидетельствует, что две «пещеры» под Сфинксом позволяли использовать его как коммуникационный центр!

Бог Амон, говорится в этом тексте, берет на себе функции небесного Хораhti и входит в две комнаты под лапами Сфинкса. Затем с небес отправляется послание, которое слышат сначала в Гелиополе, а затем повторяют в Мемфисе. Оно состоит из слов Тота, предназначенных городу Амона (Фивам). Из Фив приходит ответ, и боги действуют согласно полученным указаниям.

Во времена фараонов люди верили, что Сфинкс – несмотря на то, что он вырезан из камня – может слышать и говорить. В длинной надписи на стеле (рис. 166), установленной Тутмосом IV между лап Сфинкса (и украшенной символом крылатого диска), фараон рассказывает, что Сфинкс заговорил с ним и пообещал долгое и успешное правление, если он очистит от песка лапы изваяния. Однажды, рассказывает Тутмос, он охотился в окрестностях Мемфиса и оказался на «священной дороге богов», ведущей из Гелиополя в Гизу. Устав, фараон лег отдохнуть в тени

лап Сфинкса; это место называлось «местом начала времен». Когда Тутмос уснул рядом с этой «огромной статуей Творца», Сфинкс заговорил с ним, представившись его предком, одним из тех, кого создал Ра-Атон.



Рис. 166

В храмах вокруг Сфинкса было найдено много необычных табличек в виде уха, а также рисунков двух голубей – символа, ассоциировавшегося с оракулами. Как и древние надписи, они указывают на веру в способность Сфинкса передавать божественные послания. Несмотря на то что все попытки найти спрятанные под Сфинксом комнаты закончились неудачей, все же нельзя исключать вероятности существования подземных помещений, куда входили боги, чтобы «отдавать распоряжения».

Многочисленные погребальные тексты не оставляют сомнений в том, что Сфинкс считался «божественным проводником», который сопровождал умершего из «вчера» в «завтра». Заклинания, предназначенные для того, чтобы облегчить «путь тайных дверей», говорят о том, что этот путь начинается у Сфинкса. Путешествие начинается после того, как Хор-Ахет – Сфинкс – дает разрешение пройти. Рисунки из «Книги Двух Путей», иллюстрирующие путешествие в загробный мир, показывают, что в подземное царство Дуат ведут две дороги, начинающиеся в Гизе.

Как божественный проводник Сфинкс часто изображался направляющим Небесную Барку. Иногда – например, на стеле Тутмоса (рис. 166) – это были два Сфинкса, ведущие Небесную Барку из «вчера» в «завтра». В этой роли Сфинкс отождествлялся с невидимым богом подземного царства; следует также вспомнить (рис. 19) его символическое присутствие у герметично замурованной комнаты бога Сокара в Дуате.

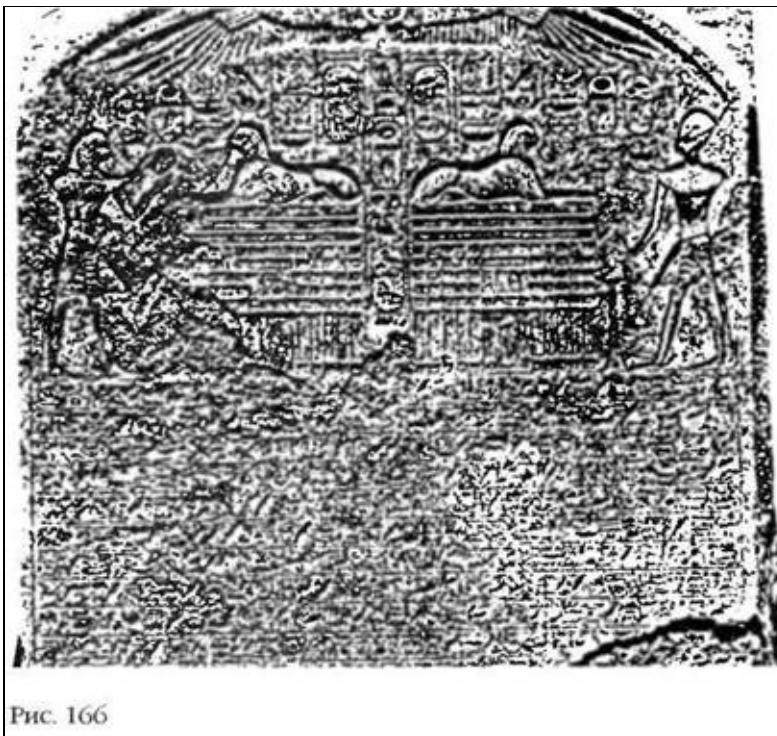

Рис. 167

И в Текстах пирамид, и в Книге Мертвых Сфинкс называется «великим Богом, который открывает Врата Земли». Эта фраза может означать, что Сфинкс в Гизе, который «указывал путь», имел двойника у Лестницы в Небо, открывавшего «Врата Земли». Возможно, это единственное приемлемое объяснение (в отсутствие других гипотез) древнему рисунку, изображавшему путешествие фараона в загробный мир (рис. 167). Он начинается с изображения Гора, который смотрит в сторону земли финиковых пальм с необычным средством передвижения, оборудованным землечерпалками или кранами(?), а также сооружением, которое напоминает написание имени ЭН.ЛИЛЬ как коммуникационного центра (рис. 52). Далее мы видим бога, приветствующего фараона, быка и «птицу бессмертия». Ниже изображены фортификационные сооружения и различные символы. В самом конце символ, обозначающий «место» (наклоненный крест внутри круга), помещен между изображением лестницы и *отвернувшегося Сфинкса!*

Стела фараона Хоремхеба, который приказал провести реставрацию памятников возле Сфинкса, содержит любопытные строки, воспевающие Сфинкса; они удивительно похожи на стихи библейских псалмов. В надписи упоминается протянутый шнур, тайны подземного мира, путешествие по небу в Небесной Барке, а также охраняемое место в «священной пустыне». Для обозначения этого запретного места посреди пустыни используется термин «шетита»:

*Слава тебе, царь богов, Атон, Создатель... Ты протянул шнур по равнине, ты придал форму земле... Ты породил тайну Нижнего мира... Ты построил для себя место охраняемое в священной пустыне с сокрытым именем. Днем ты поднимаешься напротив их... Ты красиво возносишься ввысь... Ты пересекаешь с попутным ветром... Ты бороздишь небеса в небесной барке... Небо ликует, Земля радуется. Команда Ра каждый день возносит хвалу; он идет во славе.*

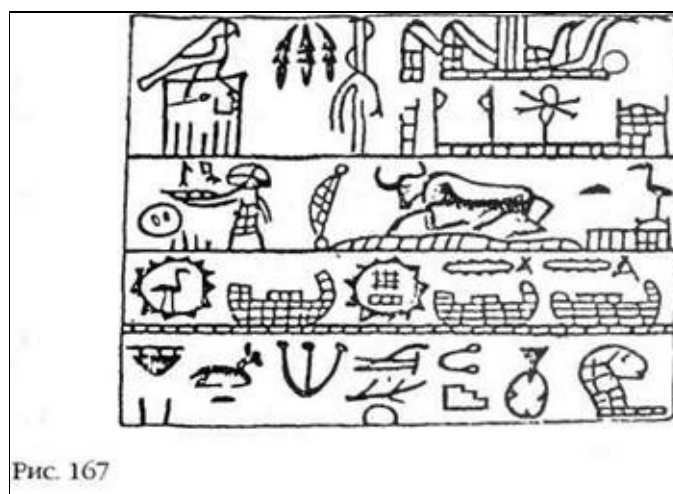
Для библейских пророков «шети» – осевая траектория полета, проходящая через Иерусалим, – была «божественной линией», указывающей направление, откуда придет Господь, спустившись с горы Синай.

Однако для египтян «шегата» – это «место тайного имени». Оно находилось в «священной пустыне» – именно так переводится название библейской пустыни Кадеш. К ней были протянуты «шнуры» Сфинкса, и именно там Хоремхеб видел, как возносится на небо Царь Богов. Слова на стеле фараона практически совпадают со строками из «Эпоса о Гильгамеше», рассказывающими о горе Машу, где взлетали и садились «шемы».

Это было запретное место – место вознесения. Для тех, кому было позволено попасть сюда, проводником служил Сфинкс – его взгляд был направлен на восток, вдоль тридцатой параллели.

**По нашему мнению, в точке, где осевая линия посадочного коридора, проходящая через Иерусалим, пересекается с тридцатой параллелью, и располагались Врата Неба и Земли – космопорт богов.**

Эта точка находится в пределах центральной равнины Синайского полуострова. Равнина имеет овальную форму и окружена горами, что в точности соответствует описанию подземного царства Дуат в Книге Мертвых. Это обширное плато в окружении гор, прорезанных семью проходами – как описано в Книге Еноха. Твердая поверхность равнины представляла собой уже готовую посадочную полосу для космических челноков ауннаков.

Ниппур (см. рис 122) находился в центре концентрических окружностей, определявших равное расстояние до космопорта в Сиппаре и других важных объектов и городов. Каково же было наше удивление, когда мы обнаружили, что эта же закономерность справедлива и для Иерусалима (рис. 168).

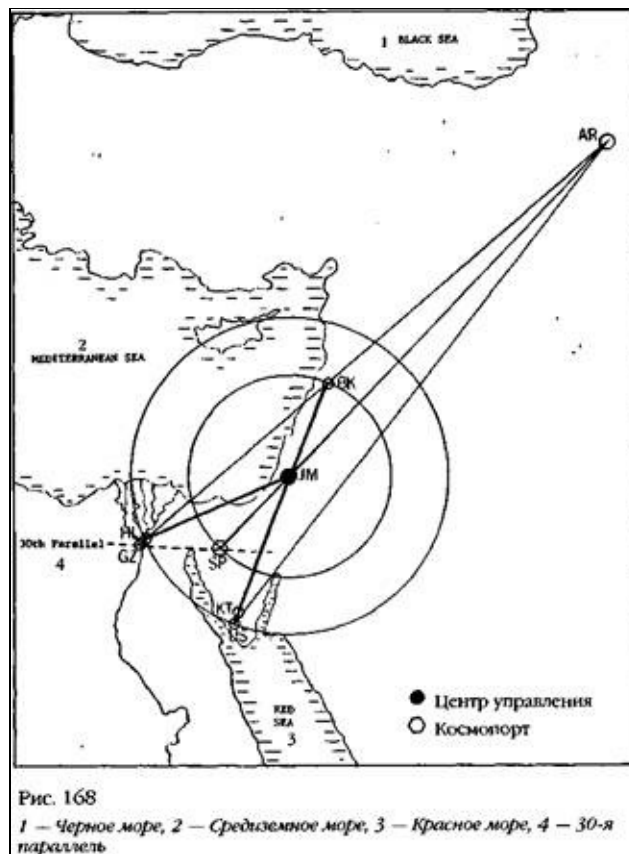

Космопорт (SP) и посадочная площадка в Баальбеке (BK) лежат на внутренней окружности, образуя части комплекса, расположенные на одинаковом расстоянии от Иерусалима (JM).

Геодезический ориентир Умм-Шумар (US) и маяк Ге-лиополя (HL) лежат на внешней окружности, тоже на одинаковом расстоянии от Иерусалима.

При взгляде на карту перед нами разворачивается построенная ауннаками искусственная навигационная система, которая поражает своей точностью, простотой и мастерским сочетанием простой геометрии с природными ориентирами.

Линия, соединяющая Баальбек и гору Св. Екатерины, и линия Иерусалим – Гелиополь пересекаются под углом  $45^\circ$ ; осевая линия посадочного коридора делит этот угол точно пополам, на два угла по  $22,5^\circ$ , а сам посадочный коридор имеет угол  $11,25^\circ$  (еще в два раза меньше);

Космопорт, расположенный на пересечении осевой линии посадочного коридора и тридцатой параллели, находится на одинаковом расстоянии от Гелиополя и Умм-Шумар.

Можно ли считать простым совпадением, что Дельфы (DL) расположены на одинаковом расстоянии от Иерусалима и космопорта в центре Синайского полуострова? Случайно ли угол посадочного коридора равен  $11,25^\circ$ ? И не соединяет ли второй посадочный коридор с углом  $11,25^\circ$  Дельфы и Баальбек (BK)?

Случайно ли линии, соединяющие Дельфы с Иерусалимом и оазисом Сива – местом, где находился оракул Амона, к которому стремился Александр Великий, – составляют угол  $45^\circ$  (рис.



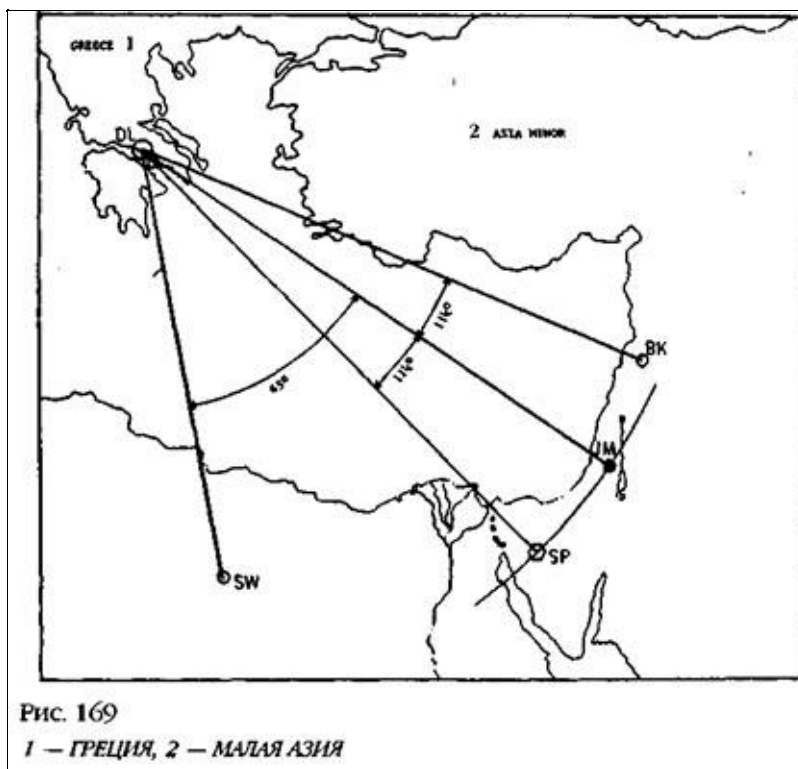

Как строились другие священные места и оракулы Древнего Египта, например, в Фивах и Эдфу? По прихоти фараона или в соответствии с «божественной сетью»?

Если мы хотим исследовать все эти места, то в район наших поисков придется включить всю Землю. Но разве не знал об этом Баал, когда тайно устанавливал оборудование в Баальбеке? Как мы помним, его целью была установка связи не только с близлежащими территориями, но и со всей Землей.

Знал об этом и библейский Бог. Когда Иов пожелал проникнуть в тайны вселенной, Бог ответил ему «из бури», засыпав вопросами:

*Кто положил меру ей, если знаешь? или кто протягивал по ней вервь?*

*На чем утверждены основания ее, или кто положил краеугольный камень ее...*

Затем Господь Сам ответил на эти вопросы. Измерение Земли, сооружение платформ и закладка «краеугольного камня» происходили «при общем ликовании утренних звезд, когда все сыны Божий восклицали от радости».

Человек, как бы он ни был мудр, не принимал в этом участия. Баальбек, пирамиды, космопорт – все это предназначалось только для богов.

Тем не менее люди в поисках бессмертия продолжали стремиться туда, куда указывал взгляд Сфинкса.